



IHR PARTNER FÜR  
GROSSKÜCHEN- UND HOTELBEDARF



[www.tischer24.de](http://www.tischer24.de)



KATALOG  
2014

DIREKTVERSAND

ALLES FÜR DEN  
PROFI...



**TISCHER**  
Gastro



ALLES FÜR DEN  
PROFI...

## Guten Tag, sehr geehrte Damen, sehr geehrte Herren,

als Partner von Gastronomie und Großküche haben wir dem allgemeinen Wunsch Rechnung getragen ein unkompliziertes Basissortiment mit schneller Verfügbarkeit und einem außerordentlich gutem Preis-Leistungsverhältnis für Sie anzubieten.

Unsere Einkäufer sind ständig weltweit für Sie unterwegs um auf den wichtigsten internationalen Messen die neuesten Entwicklungen und Trends aufzuspüren. Wir bieten Ihnen:

- **Lieferung innerhalb 48 Stunden (bei Lagerverfügbarkeit)**
- **Bestellen Rund-um-die-Uhr im Tischer24-Online-Shop**
- **Beratung**

Haben Sie Freude beim Durchblättern und Lesen des neuen Tischer24 Kataloges und finden Sie viele Anregungen und Tipps.

Nutzen Sie ihn für die tägliche Arbeit in der Küche und im Service.

Gerne steht Ihnen unser freundliches Team auch persönlich zur Verfügung und berät Sie auf Wunsch ganz individuell.

**Viel Spaß beim Einkaufen.**



Mit freundlichen Grüßen  
Ihr Tischer Gastro Team

www.tischer24.de



### ALLGEMEINE GESCHÄFTS- UND LIEFERBEDINGUNGEN

Die Preise sind Nettopreise zuzüglich der jeweils geltenden Mehrwertsteuer und gelten bis 31.12.2014. Für Irrtümer und Druckfehler keine Gewähr.

Farbabweichungen bei den Fotos vorbehalten. Zwischenverkauf vorbehalten, nur so lange Vorrat reicht. Alle Größenangaben sind ca.-Angaben, Änderungen behalten wir uns vor. Lieferung ab Lager Heidelberg, Versandkosten Euro 7,90 (inkl. Verpackung und Transport).

**Zahlbar:**  
Netto nach Rechnungserhalt.

**Bei Neukunden sowie bei  
Sonderanfertigungen:**  
Zahlung per Vorkasse.

Die Ware bleibt bis zur vollständigen Bezahlung unser Eigentum. Ansonsten gelten unsere Allgemeinen Geschäftsbedingungen neuester Fassung.





## GEDECKTER TISCH

4

PORZELLAN .....	04
BESTECK .....	40
GLASTELLER/SCHALEN.....	60
GLÄSER .....	66
SERVIER-/TAFELZUBEHÖR .....	88
DEKO .....	108
KIDS .....	122
TABLETTS .....	126

## BUFFET

130

BUFFET-SYSTEM .....	130
BUFFET-ZUBEHÖR .....	142
CAFING DISHES .....	158
SERVIERTABLETTS .....	170
BUFFETSCHALEN/PLATTEN .....	172
MELAMINSCHALEN/TABLETTS....	178

## AUFSTELLER

186

## FINGERFOOD

192

## BAR

206

## SPEISENKARTEN

224

## TAFELN

238

## EINRICHTUNG

250

STEH-/BISTROTISCHE.....	250
STEHTISCHBEZÜGE.....	256
BIERTISCHDECKEN.....	259
SKIRTINGS.....	261
HOTEL-AUSSTATTUNG .....	264

## BERUFSBEKLEIDUNG

280

## KÜCHE

287

KOCHGESCHIRR .....	287
GN-EINSÄTZE .....	300
MESSER .....	306
SCHNEIDBRETTER.....	314
KOCHUTENSILIEN.....	316
BACKUTENSILIEN .....	332
THERMOMETER .....	342
VORRATSBEHÄLTER .....	347
THERMOBOXEN .....	352
GLÄSERKÖRBE .....	354
HYGIENE.....	356

## KÜCHENTECHNIK

362

## KÜCHENMÖBEL

386

## INHALTSVERZEICHNIS

393





# GEDECKTER TISCH

ab Seite 4



# BAR

ab Seite 206



# FINGERFOOD

ab Seite 192



ab Seite 238

# TAFELN & EINRICHTUNG

ab Seite 250



ab Seite 186

# AUFSTELLER & SPEISEKARTEN

ab Seite 224





# BUFFET

ab Seite 130



# KÜCHE

ab Seite 287

# BERUFS- BEKLEIDUNG

ab Seite 280





GEDECKTER TISCH

Porzellan-Serie „Rotondo“  
Porcelain „Rotondo“

Hotelporzellan

**ROTONDO**

Deutsches Qualitätsprodukt

Nachkauf-  
Garantie  
**10**  
JAHRE

Kaffeegedeck  
 **6,90**

**New**



MADE IN GERMANY

**1** Teller flach  
ab **1,96**



MIX &  
MATCH...

**1 Hotelporzellan „Rotondo“**

Weiß. Made in Germany.  
Hochwertiges deutsches Qualitätsporzellan.

Art.Nr.	Ausführung	VPE	€/Stück
<b>Tassen – stapelbar</b>			
156319	Kaffee, obere Inhalt 0,18 L	6	2,80
156317	Kaffee, untere Ø 15 cm	6	2,14
156301	Espresso, obere Inhalt 0,1 L	6	2,46
156315	Espresso, untere Ø 15 cm	6	1,56
<b>Henkelbecher</b>			
156303	Inhalt 0,3 L	6	3,94

Art.Nr.	Ausführung	VPE	€/Stück
<b>Teller – Coup</b>			
156321	flach Ø 21 cm	6	3,52
156325	flach Ø 25 cm	6	4,44
156328	flach Ø 28 cm	6	5,58
156322	tief Ø 22 cm	6	4,36
<b>Teller – Fahne</b>			
156116	flach Ø 16 cm	6	1,96
156119	flach Ø 19 cm	6	2,70
156125	flach Ø 25 cm	6	4,44
156127	flach Ø 27 cm	6	5,42
156130	flach Ø 30 cm	3	7,80
156121	tief Ø 21 cm	6	3,78
156126	tief Ø 25 cm	6	4,72

Arthur Krupp®  
PORCELAIN



New

Unsere Besteckserie „Lena“  
finden Sie auf Seite 49!



1 Teller quadratisch

ab 2,96

...einfache Linien,  
sowohl runde als auch  
eckige Formen,  
einzeln oder zusammen  
kombiniert verwendbar!

Art.Nr.	Ausführung	VPE	€/Stück	Art.Nr.	Ausführung	VPE	€/Stück
	<b>Teller, quadratisch</b>				<b>Schüssel, quadratisch</b>		
156209	flach 9 cm	6	2,96	156222	23 cm	1	16,16
156212	flach 12 cm	6	3,52		<b>Platten, oval</b>		
156223	flach 23 cm	3	5,90	156324	24 cm	2	8,12
156228	flach 28 cm	3	7,56	156329	28 cm	2	10,18
156213	tief 12 cm	6	3,82	156334	34 cm	3	16,08
156224	tief 23 cm	3	7,14		<b>Platten, rechteckig</b>		
	<b>Suppentasse</b>			156218	18x11 cm	3	6,40
156323	obere Inhalt 0,25 L	6	7,30	156229	29x19 cm	2	15,60
156318	untere Ø 18 cm	6	1,88				
	<b>Schüsseln, rund</b>						
156310	Ø 12 cm	6	2,96				
156320	Ø 15 cm	1	3,58				



1 Tasse obere  
**1,59**



**4** In Größen



## Hotelporzellan NIZZA

Nachkauf-Garantie  
**10**  
JAHRE

Kaffeegedeck  
 **4,57**



Teller flach  
ab **1,79**

### 1 Hotelporzellan „NIZZA“

Weißes Hotelporzellan! VPE 6.

Art.-Nr.	Ausführung	€/Stück	Art.-Nr.	Ausführung	€/Stück
<b>Tassen – stapelbar</b>			<b>Suppentasse – stapelbar</b>		
40176.O	Kaffee, obere Inhalt 0,18 L	1,59	40176.SO	obere Inhalt 0,3 L	3,29
40176.U	Kaffee, untere Ø 16 cm	1,19	40176.SU	untere Ø 17 cm	2,09
40176.EO	Espresso, obere Inhalt 0,08 L	1,29	<b>Schüssel</b>		
40176.EU	Espresso, untere Ø 12 cm	0,89	40176.14	Ø 14 cm	2,45
<b>Teller</b>			<b>Platten, oval</b>		
40176.20	flach Ø 20 cm	1,79	40176.P28	LxB 28x18,8 cm	7,49
40176.25	flach Ø 25 cm	2,49	40176.P32	LxB 32,5x22 cm	10,99
40176.27	flach Ø 27 cm	2,99			
40176.30	flach Ø 30 cm	4,99			
40176.22	tief Ø22 cm	2,39			



Hotelporzellan  
**MONACO**

Nachkauf-  
Garantie  
**10**  
JAHRE

Kaffeegedeck  
 **7,84**

**2** Tasse obere  
**2,36**



**4** In  
Größen



Teller flach  
**ab 3,19**

**2 Hotelporzellan „MONACO“**

Weißes, hochwertiges Hotelporzellan mit elegantem Relief! VPE 6.

Art.-Nr.	Ausführung	€/Stück	Art.-Nr.	Ausführung	€/Stück
<b>Tassen – stapelbar</b>			<b>Schüsseln – stapelbar</b>		
39566.O	Kaffee, obere Inhalt 0,18 L	2,36	39568.14	Ø 14 cm Höhe 5 cm	4,59
39566.U	Kaffee, untere Ø 13,5 cm	2,29	39568.21	Ø 21 cm Höhe 8 cm	10,49
39566.EO	Espresso, obere Inhalt 0,08 L	1,95	<b>Platten, oval</b>		
39566.EU	Espresso, untere Ø 12 cm	1,89	39566.P28	28,5 x 18,5 cm	9,19
<b>Teller</b>			39566.P33	33 x 21,5 cm	11,99
39566.20	flach Ø 20 cm	3,19	39566.P37	37 x 32,5 cm	14,39
39566.26	flach Ø 26 cm	4,19	<b>Gießer</b>		
39566.28	flach Ø 28 cm	6,29	39566.01	Inhalt 0,07 L	3,99
39566.31	flach Ø 31 cm	9,49	39566.02	Inhalt 0,16 L	4,39
39566.23	tief Ø 23 cm	4,19	<b>Kaffeekännchen f. 2 Tassen</b>		
<b>Suppentasse – stapelbar</b>			39569.01	Inhalt 0,32 L	8,99
39566.SO	obere Inhalt 0,3 L	3,59	<b>Zuckerdose</b>		
39566.SU	untere Ø 16,3 cm	2,96	39566.Z	Inhalt 0,2 L	6,79
			<b>Vase</b>		
			39566.V	Höhe 14 cm	5,39



1 Tasse obere  
**1,69**



## Hotelporzellan OSLO

Nachkauf-  
Garantie  
**10**  
JAHRE

Kaffeegedeck  
 **4,97**



### 1 Hotelporzellan „OSLO“

Weißes Hotelporzellan! VPE 6

Art.-Nr.	Ausführung	€/Stück
<b>Tassen – stapelbar</b>		
40175.O	Kaffee, obere Inhalt 0,18 L	1,69
40175.U	Kaffee, untere Ø 16 cm	1,29
40175.EO	Espresso, obere Inhalt 0,08 L	1,19
40175.EU	Espresso, untere Ø 12 cm	0,89
<b>Teller</b>		
40175.21	flach Ø 21 cm	1,99
40175.24	flach Ø 24 cm	2,39
40175.27	flach Ø 27 cm	3,29
40175.30	flach Ø 30 cm	5,29
40175.22	tief Ø 22 cm	2,59
<b>Suppentasse – stapelbar</b>		
40175.SO	obere Inhalt 0,3 L	3,19
40175.SU	untere Ø 17 cm	2,19
<b>Schüssel</b>		
40175.14	Ø 14 cm	2,19
<b>Platten, oval</b>		
40175.P28	LxB 28x19 cm	7,49
40175.P32	LxB 32,5x22 cm	9,99

Teller flach  
**ab 1,99**

**4** In  
Größen





Hotelporzellan  
**CHICAGO**

Nachkauf-  
Garantie  
**10**  
JAHRE

Kaffeegedeck  
 **8,48**



**2**

Kaffeetasse obere

**2,85**

**4** In  
Größen



Teller flach  
**ab 3,24**

**2 Hotelporzellan „CHICAGO“**

Weißes, hochwertiges Hotelporzellan! VPE 6.

Art.-Nr.	Ausführung	€/Stück
<b>Tassen – stapelbar</b>		
39581.O	Kaffee, obere Inhalt 0,18L	2,85
39581.U	Kaffee, untere Ø15 cm	2,39
39581.EO	obere, Espresso Inhalt 0,09L	2,08
39581.EU	untere, Espresso Ø12,8 cm	2,08
<b>Teller</b>		
39581.20	flach Ø20 cm	3,24
39581.26	flach Ø26 cm	4,14
39581.28	flach Ø28 cm	5,45
39581.31	flach Ø31 cm	9,69
39581.23	tief Ø23 cm	4,14
<b>Suppentasse – stapelbar</b>		
39581.SO	obere 0,3 L	3,68
39581.SU	untere Ø 17,5 cm	2,99
<b>Schüssel</b>		
39581.14	Ø 14 cm	4,69

Art.-Nr.	Ausführung	€/Stück
<b>Platten, oval</b>		
39581.P22	22x15 cm	7,89
39581.P28	28,7x18,7 cm	9,69
39581.P33	32,5x20,5 cm	11,99
<b>Gießer</b>		
39581.01	0,1 L	3,69
39581.02	0,18 L	4,39
<b>Kaffeekännchen für 2 Tassen</b>		
39586.01	Inhalt 0,36 L	8,99
<b>Zuckerdose</b>		
39581.Z	Inhalt 0,2 L	6,99
<b>Vase</b>		
39581.V	Höhe 14 cm	5,29





Hotelporzellan  
**ROMA**

Nachkauf-  
Garantie  
**10**  
JAHRE

Kaffeegedeck  
 **4,77**

**1** Tasse obere  
**1,79**



**4** in  
Größen



Teller flach  
**ab 1,79**

**1 Hotelporzellan „ROMA“**

Weißes Hotelporzellan! VPE 6

Art.-Nr.	Ausführung	€/Stück	Art.-Nr.	Ausführung	€/Stück
<b>Tassen – stapelbar</b>			<b>Suppentasse – stapelbar</b>		
40174.O	Kaffee, obere Inhalt 0,18 L	1,79	40174.SO	obere Inhalt 0,3 L	3,19
40174.U	Kaffee, untere Ø 16 cm	1,19	40174.SU	untere Ø 17 cm	2,18
40174.EO	Espresso, obere Inhalt 0,08 L	1,19	<b>Schüssel</b>		
40174.EU	Espresso, untere Ø 12 cm	0,89	40174.14	Ø 14 cm	2,29
<b>Teller</b>			<b>Platten, oval</b>		
40174.20	flach Ø 20 cm	1,79	40174.P28	LxB 28x19 cm	7,49
40174.25	flach Ø 25 cm	2,49	40174.P32	LxB 32,5x22 cm	10,79
40174.27	flach Ø 27 cm	2,99			
40174.30	flach Ø 30 cm	4,99			
40174.22	tief Ø 22 cm	2,39			



Hotelporzellan  
**AMBIENTE**

Hochwertige weiße Porzellanserie

*Eschenbach*  
PORZELLAN  
GERMANY

2 Tasse obere  
ab **3,65**

Nachkauf-  
Garantie  
**10**  
JAHRE

Kaffeegedeck  
 **10,89**



Teller flach  
ab **4,70**



**2 Hotelporzellan „AMBIENTE“**

Art.-Nr.	Ausführung	VPE	€/Stück
<b>Tassen – stapelbar</b>			
50079	Kaffee, obere Inhalt 0,18 L	6	3,65
50080	Kaffee, untere Ø15 cm	6	2,54
50097	Kaffee, obere Inhalt 0,26 L	6	5,12
50080	Kaffee, untere Ø15 cm	6	2,54
50091	Espresso, obere Inhalt 0,1 L	6	3,23
50092	Espresso, untere Ø 12 cm	6	2,19
<b>Tasse – Cafeteria</b>			
50095	obere Inhalt 0,23 L	6	4,51
50080	untere Ø15 cm	6	2,54
<b>Teller</b>			
50102	flach Ø 20 cm	6	4,70
50100	flach Ø 25,5 cm	6	6,70
50099	flach Ø 28 cm	6	9,22
50098	flach Ø 31 cm	6	12,66
50105	tief Ø 19 cm	6	5,14
50104	tief Ø 22 cm	6	6,51

Art.-Nr.	Ausführung	VPE	€/Stück
<b>Suppentasse – stapelbar</b>			
50107	obere Inhalt 0,26 L	6	5,63
50108	untere Ø 16 cm	6	2,54
<b>Schüsseln</b>			
50115	Ø 15 cm	6	5,86
50114	Ø 17 cm	2	9,04
50112	Ø 23 cm	2	12,13
<b>Platten, oval</b>			
50111	Ø 28 cm	2	11,78
50110	Ø 32 cm	2	16,66
50109	Ø 36 cm	2	23,14
<b>Gießer</b>			
50073	Inhalt 0,15 L	4	5,04
<b>Kaffeekännchen für 2 Tassen</b>			
50067	Inhalt 0,3 L	4	10,85
<b>Saucieren</b>			
50120	Inhalt 0,1 L	6	5,33
50118	Inhalt 0,3 L	1	9,04





1 Tasse obere  
**1,69**

**New**

Hotelporzellan  
**CURVED**

Nachkauf-  
Garantie  
**10**  
JAHRE

Kaffeegedeck  
 **4,87**



Teller flach  
ab **1,79**

**4** In  
Größen



**1 Hotelporzellan „CURVED“**

Hotelporzellan, weiß, Rand mit Linien-Relief.

Art.-Nr.	Ausführung	VPE	€/Stück	Art.-Nr.	Ausführung	VPE	€/Stück
<b>Tassen</b>				<b>Suppentasse</b>			
150411	Kaffee, obere Inhalt 0,18 L	6	1,69	150413	obere Inhalt 0,3 L	6	2,79
150412	Kaffee, obere Inhalt 0,25 L	6	1,99	<b>Schüsseln</b>			
150414	Kombi, untere Ø 16 cm	6	1,39	150408	Ø 13 cm	4	2,34
150409	Espresso, obere Inhalt 0,08 L	6	1,36	150407	Ø 15,5 cm	4	3,24
150410	Espresso, untere Ø 11,5 cm	6	0,98	<b>Platten, oval</b>			
<b>Teller</b>				150416	Länge 28 cm	4	7,99
150406	flach Ø 17,5 cm	6	1,79	150415	Länge 32 cm	4	11,79
150405	flach Ø 21 cm	6	1,99				
150404	flach Ø 25 cm	6	2,89				
150403	flach Ø 27 cm	6	3,29				
150402	flach Ø 30 cm	6	5,59				
150401	tief Ø 22,5 cm	6	2,59				



Hotelporzellan  
**FLORINA**

Nachkauf-  
Garantie  
**10**  
JAHRE

Kaffeegedeck  
 **5,67**

**2**

Tasse obere

**1,99**



Teller flach  
ab **2,19**

**4** in  
Größen



**2 Hotelporzellan „FLORINA“**

Hotelporzellan, weiß

Art.-Nr.	Ausführung	VPE	€/Stück	Art.-Nr.	Ausführung	VPE	€/Stück
<b>Tasse – stapelbar</b>				<b>Suppentasse – stapelbar</b>			
150208	Kaffee, obere Inhalt 0,2 L	6	1,99	150209	obere, Inhalt 0,28 L	6	3,69
150210	Kaffee, untere Ø 16 cm	6	1,49	150214	untere Ø 17 cm	6	2,37
<b>Teller</b>				<b>Schüsseln</b>			
150205	flach Ø 20 cm	6	2,19	150207	Ø 14 cm	6	3,27
150204	flach Ø 25 cm	6	2,79	150206	Ø 23 cm	4	6,89
150203	flach Ø 27 cm	6	3,49	<b>Platten, oval</b>			
150202	flach Ø 30 cm	6	6,49	150212	28x19,5x3 cm	4	8,69
150201	tief Ø 23 cm	6	2,65	150211	32x22x3,5 cm	4	11,99
				<b>Gießer</b>			
				150213	Inhalt 0,05 L	6	6,49





Hotelporzellan  
**SISSY**

1 Tasse obere  
**2,09**

Nachkauf-  
Garantie  
**10**  
JAHRE

Kaffeegedeck  
 **6,17**



**4** In  
Größen

Teller flach  
ab **2,99**



**1 Hotelporzellan „SISSY“**

Weißes Hotelporzellan! VPE 6

Art.-Nr.	Ausführung	€/Stück	Art.-Nr.	Ausführung	€/Stück
<b>Tassen – stapelbar</b>					
58412	Kaffee, obere, Inhalt 0,18 L	2,09	58438	obere Inhalt 0,3 L	4,18
58413	Kaffee, untere Ø 15 cm	1,09	58439	untere Ø 15 cm	1,99
<b>Teller</b>					
58429	flach Ø 21,5 cm	2,99	58444	Schüssel – stapelbar Ø 13,5 cm	3,55
58431	flach Ø 25,7 cm	3,19	<b>Platte, oval</b>		
58432	flach Ø 28 cm	4,99	58451	LxB 32,5x22 cm	12,44
58433	flach Ø 31 cm	8,59			
58436	tief Ø 22,5 cm	3,15			



Hotelporzellan  
**STRAßBURG**

Nachkauf-  
Garantie  
**10**  
JAHRE

Kaffeegedeck  
 **7,97**



**1**  
Tasse obere  
**2,59**



**4** In Größen



Teller flach  
**ab 2,99**

**2 Hotelporzellan „STRAßBURG“**

Weißes, hochwertiges Hotelporzellan. VPE 6

Art.-Nr.	Ausführung	€/Stück
<b>Tassen – stapelbar</b>		
39550.KO	Kaffee, obere Inhalt 0,18 L	2,59
39550.KU	Kaffee, untere Ø 13,5 cm	2,19
39550.EO	Espresso, obere Inhalt 0,08 L	2,19
39550.EU	Espresso, untere Ø 12,4 cm	1,99
<b>Teller</b>		
39550.20	flach Ø 20 cm	3,19
39550.25	flach Ø 25 cm	4,19
39550.28	flach Ø 28 cm	6,79
39550.30	flach Ø 30 cm	9,99
39550.22	tief Ø 22 cm	4,19
<b>Suppentasse – stapelbar</b>		
39550.SO	obere Inhalt 0,3 L	3,55
39550.SU	untere Ø 15,6 cm	2,94

Art.-Nr.	Ausführung	€/Stück
<b>Schüssel</b>		
39550.14	Ø 14 cm	4,19
<b>Platten, oval</b>		
39550.28P	28x19 cm	9,59
39550.33P	33,5x22 cm	12,79
<b>Gießer</b>		
39556	ohne Henkel, Inhalt 0,03 L	2,49
39550.02	mit Henkel, Inhalt 0,2 L	4,49
<b>Kaffeekännchen f. 2 Tassen</b>		
39550.K	Inhalt 0,35 L	10,69
<b>Zuckerdose</b>		
39550.Z	Inhalt 0,2 L	7,59
<b>Vase</b>		
39550.V	Höhe 14 cm	5,14





Hotelporzellan  
**SATURN**

Nachkauf-  
Garantie  
**10**  
JAHRE

Kaffeegedeck  
 **6,89**

**1**

Tasse obere

**2,55**

**2** In  
Größen

**4** In  
Größen

Teller flach

ab **2,79**

**1 Hotelporzellan „SATURN“**

Weißes, hochwertiges Hotelporzellan!

Art.-Nr.	Ausführung	VPE	€/Stück	Art.-Nr.	Ausführung	VPE	€/Stück
<b>Tasse – stapelbar</b>				<b>Suppentasse – stapelbar</b>			
4042.O	Kaffee, obere Inhalt 0,18 L	12	2,55	4045.O	obere Inhalt 0,34 L	12	5,19
4042.U	Kaffee, untere Ø 14,7 cm	12	1,55	4045.U	untere Ø 18 cm	12	2,39
<b>Teller</b>				<b>Schüssel – stapelbar</b>			
4040.20	flach Ø 20 cm	12	2,79	4046.15	Ø 15 cm	12	3,99
4040.26	flach Ø 26 cm	12	3,10	<b>Platten, oval</b>			
4040.28	flach Ø 28 cm	6	5,19	4044.29	28,5x19,5x2,7 cm	6	10,35
4040.30	flach Ø 30 cm	6	7,27	4044.34	34,2x23,7x3,2cm	6	14,51
4041.22	tief Ø 22 cm	12	3,10				
4041.30	tief Ø 30 cm	6	8,11				



Hotelporzellan  
**LA REINE**

*Eschenbach*  
PORZELLAN  
GERMANY

Nachkauf-  
Garantie  
**10**  
JAHRE

Kaffeegedeck  
 **10,14**



Teller flach  
ab **4,29**

**2**  
Tasse obere  
ab **3,50**

**4** In  
Größen

**2 Hotelporzellan „LA REINE“**

Hochwertige „Eschenbach“-Porzellanserie, weiß.

Art.-Nr.	Ausführung	VPE	€/Stück
<b>Tasse – stapelbar</b>			
50025	Kaffee, obere Inhalt 0,18 L	6	3,50
50026	Kaffee, untere KOMBI	6	2,35
<b>Tasse Cafeteria</b>			
50013	Kaffee, obere Inhalt 0,22 L	6	4,22
<b>Teller</b>			
50031	flach Ø 19 cm	6	4,29
50028	flach Ø 25 cm	6	6,70
50027	flach Ø 28 cm	6	9,34
50048	flach Ø 30 cm	6	12,-
50034	tief Ø 22 cm	6	6,30
<b>Suppentasse – stapelbar</b>			
50040	obere Inhalt 0,26 L	6	5,58
50041	untere	6	2,35

Art.-Nr.	Ausführung	VPE	€/Stück
<b>Schüsseln</b>			
50052	Ø 14 cm	6	4,90
50051	Ø 17 cm	2	8,94
<b>Platten, oval</b>			
50046	Ø 25 cm	2	8,26
50044	Ø 32 cm	2	15,92
<b>Gießer</b>			
50007	Inhalt 0,15 L	4	4,74
<b>Kaffeekännchen für 2 Tassen</b>			
50002	Inhalt 0,3 L	4	10,85
<b>Sauciere</b>			
50054	obere Inhalt 0,35 L	1	10,21
50055	untere Ø 17 cm	6	3,65
<b>Butternäpfchen</b>			
50233	Ø 7 cm	6	1,39



Hotelporzellan  
**MIMOSA**

Nachkauf-  
Garantie  
**10**  
JAHRE

Kaffeegedeck  
 **6,37**

**1** Tasse obere  
**2,49**



Teller flach  
ab **2,29**



**1 Hotelporzellan „MIMOSA“**

Weißes Hotelporzellan!

Art.-Nr.	Ausführung	VPE	€/Stück	Art.-Nr.	Ausführung	VPE	€/Stück
<b>Tasse</b>				<b>Suppentasse – stapelbar</b>			
4142.O	Kaffee, obere Inhalt 0,18 L	12	2,49	4145.O	obere Inhalt 0,22 L	12	5,67
4142.U	Kaffee, untere Ø 14 cm	12	1,59	4145.U	untere Ø 21 cm	12	2,49
<b>Teller</b>				<b>Schalen</b>			
4140.18	flach 15x15 cm	12	2,29	4146.16	16x16 cm	12	4,19
4140.21	flach 18x18 cm	12	2,59	4146.25	21x21 cm	6	7,29
4140.25	flach 22x22 cm	12	3,32	<b>Gießer</b>			
4140.29	flach 25x25 cm	12	5,79	4147.15	Inhalt 0,15 L	6	7,99
4140.32	flach 28x28 cm	6	8,31				
4141.20	tief 18,5x18,5 cm	12	2,59				



Hotelporzellan  
**ATLANTA**

Kaffeegedeck  
 **15,37**

**2** Tasse obere  
**3,79**



Teller flach  
**ab 6,99**



**2 Hotelporzellan „ATLANTA“**

Weißes, hochwertiges Hotelporzellan VPE 6

Art.-Nr.	Ausführung	€/Stück
<b>Tassen – stapelbar</b>		
39597.O	Kaffee, obere Inhalt 0,2 L	3,79
39597.U	Kaffee, untere 15,5x15,5 cm	4,59
39597.EO	Espresso, obere Inhalt 0,09 L	2,99
39597.EU	Espresso, untere 12,5x12,5 cm	3,99
<b>Teller</b>		
39597.20	flach 20x20 cm	6,99
39597.26	flach 26x26 cm	8,39
39597.31	flach 31x31 cm	14,39
39599	tief 18x18 cm	7,99
<b>Schalen</b>		
39603	25x25 cm, Höhe 7,5 cm	19,69
39614	13x13cm, Höhe 6 cm	5,39
39597.13	13x9 cm, Höhe 3 cm	3,49

Art.-Nr.	Ausführung	€/Stück
<b>Platten, blattform</b>		
39597.25	25x14,5 cm, flach	8,99
39597.260	26x15 cm	9,59
39604	40x25,5 cm, flach	22,99
<b>Gießer</b>		
39597.02	0,25 L	7,99
39610	0,28 L	7,85
<b>Kaffeekanne</b>		
39605	1,2 L	22,99
<b>Zuckerdose</b>		
39597.Z	Inhalt 0,29 L	10,69
<b>Eierbecher</b>		
39609	11x11 cm	4,99



Hartglasgeschirr  
**TRIANON**

**1** Tasse  
obere + untere

**2,48**



**3** In  
Größen

Teller flach

ab **1,54**



Kaffeegedeck  
**4,02**



**1 Hotelgeschirr „TRIANON“**

ARCOROC. Hartglasgeschirr.

Art.-Nr.	Ausführung	Inhalt/Ø	VPE	€/Stück
100151	Tasse obere + untere	0,16 L	6	<b>2,48</b>
100159	Teller flach	19,5 cm	6	<b>1,54</b>
100160	Teller flach	24,5 cm	6	<b>1,64</b>
100161	Teller flach	27,3 cm	6	<b>2,19</b>
100162	Teller tief	22,5 cm	6	<b>1,64</b>
100163	Platte rund flach	31 cm	4	<b>6,69</b>
100167	Schale	12 cm	6	<b>1,74</b>

**Die Vorteile von Hartglasgeschirr von ARCOROC sind:**

- preiswert
- robust und stoßfest
- mikrowellengeeignet
- spülmaschinenfest
- leichte Pflege
- kantenfest
- widerstandsfähig gegen Kratzer



Hartglasteller  
**QUADRATO**

Schalen und Teller in extravaganter, sowie moderner Form.  
Die auffälligen Teller, weiß und als Gegenstück schwarz.  
Mit ihrem brillanten Glanz sind sie der Blickfang auf jedem Tisch.

2 + 3



Schale „Quadrato“

ab **5,59**

**3** In Größen

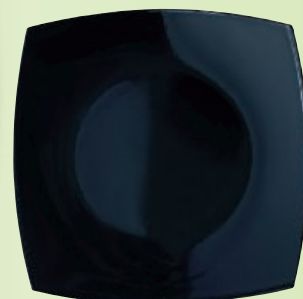

**2** In Größen

Teller „Quadrato“

ab **4,69**

**2 Schalen „QUADRATO“**

Die passenden Schalen aus Hartglas für die Quadrato-Teller.  
Kombinieren Sie auch hier die edlen Farben schwarz und weiß!  
Variieren Sie nach Ihren eigenen Vorstellungen!

Art.-Nr.	Farbe	Ø in cm	VPE	€/Stück
<b>38861.14</b>	weiß	14	6	<b>5,59</b>
<b>38861.16</b>	weiß	16	6	<b>5,99</b>
<b>38861.24</b>	weiß	24	6	<b>8,39</b>
<b>38859.14</b>	schwarz	14	6	<b>5,69</b>
<b>38859.16</b>	schwarz	16	6	<b>5,99</b>
<b>38859.24</b>	schwarz	24	6	<b>8,49</b>

**3 Teller „QUADRATO“**

Aus Hartglas. Die großen Teller eignen sich ideal als Platzteller,  
für Salate und Vorspeisen. Sushi und andere Startergerichte  
sehen perfekt angerichtet auf diesen Tellern aus.  
Variieren Sie nach Ihren eigenen Vorstellungen!

Art.-Nr.	Farbe	Maße in cm	VPE	€/Stück
<b>38860.19</b>	weiß	19x19	6	<b>4,69</b>
<b>38860.27</b>	weiß	27x27	6	<b>5,69</b>
<b>38858.19</b>	schwarz	19x19	6	<b>4,84</b>
<b>38858.27</b>	schwarz	27x27	6	<b>5,49</b>

1

Teller flach  
ab **2,29**



Teller tief  
**2,39**



Strapazierfähig, robust  
GV-geeignetes Porzellan

**SIMPLEX**

Schüssel  
**2,19**



Platte oval  
ab **3,69**



**4** In  
Größen

**1 Porzellanserie „Simplex“**

Porzellan, weiß. Mischsortierung.

Art.-Nr.	Ausführung	Inhalt/ØxH	VPE	€/Stück
123201	Teller flach	20 cm	6	2,29
123202	Teller flach	27 cm	4	2,99
123203	Teller tief	21 cm	4	2,39
123204	Schüssel	0,35L/12,2x5 cm	6	2,19
123205	Platte, oval	21,2x14,3 cm	6	3,69
123206	Platte, oval	24,8x16 cm	6	4,49
123207	Platte, oval	28x19,2 cm	4	6,39
123208	Platte, oval	30,5x21 cm	4	7,99

**2 Kaffebecher „Stack“**

Porzellan, weiß. Mit Henkel. Stapelbar.

Inhalt: 0,35 L, VPE 6.

Art.-Nr. 1148 €/Stück 1,19

**3 Kaffebecher**

Porzellan, weiß. Friesenbecher. Ø 8,6 cm,

inkl. Henkel 12,1 cm, Höhe: 8,7 cm.

Inhalt: 0,35 L. VPE 6.

Art.-Nr. 125800 €/Stück 3,69

**2** Kaffebecher „Stack“  
**1,19**



**3** Kaffebecher  
**3,69**







Hochwertiges, stapelbares, extrem strapazierfähiges und GV-geeignetes Systemporzellan

# COUP



#### 4 Systemporzellan „COUP“, weiß

Hochwertiges stapelbares GV Porzellan, weiß.

Art.-Nr.	Ausführung	Inhalt/Ø	VPE	€/Stück
<b>a) 39352</b>	Kaffeekännchen	8,5x8,5 cm/0,25 L	6	<b>7,44</b>
<b>39353</b>	Deckel für 39352	9,5 cm	1	<b>2,69</b>
<b>b) 39239</b>	Schale Coup, stapelbar	12,5 cm/0,35 L	6	<b>4,49</b>
<b>39355</b>	Deckel f. Schale 39239	13 cm	1	<b>2,79</b>
<b>c) 39351</b>	Suppenschüssel Coup, stap.	13,5 cm/0,55 L	6	<b>4,49</b>
<b>39354</b>	Deckel für 39351	14 cm	1	<b>2,79</b>
<b>d) 39370</b>	Schale Coup	16,3x4 cm	6	<b>3,69</b>
<b>e) 39235</b>	Teller Coup, flach	26,5 cm	6	<b>2,92</b>
<b>f) 39234</b>	Teller Coup, flach	20,5 cm	6	<b>2,59</b>
<b>g) 39238</b>	Teller Coup, tief	20 cm	6	<b>3,66</b>
<b>h) 3966</b>	Teller Coup, oval	29x25 cm	6	<b>6,49</b>



Hochwertiges, stapelbares, extrem strapazierfähiges und GV-geeignetes

SYSTEMPORZELLAN  
**WHITE**



**1 Systemporzellan „white“**

Hochwertiges, stapelbares GV Porzellan, weiß. Mischsortierung.

Art.-Nr.	Ausführung	Inhalt/Ø	VPE	€/Stück
a) 3925.O	Tasse Kaffee obere stapelbar	0,18 L	6	<b>1,79</b>
b) 3925.U	Tasse Kaffee untere	15 cm	6	<b>0,99</b>
c) 3900.01	Becher Kaffee stapelbar	0,30 L	6	<b>1,99</b>
d) 3926	Suppentasse obere, stapelbar	0,30 L	6	<b>3,19</b>
3926.U	Suppentasse untere	15 cm	6	<b>1,15</b>
e) 40000.10	Schale	14 cm	6	<b>2,99</b>
f) 3928	Teller flach	31 cm	6	<b>7,49</b>
g) 39999.10	Teller flach	28 cm	6	<b>4,19</b>
h) 3929	Teller flach	26 cm	6	<b>2,69</b>
i) 40006.10	Teller flach	21,5 cm	6	<b>2,39</b>
j) 3927	Teller tief	22,5 cm	6	<b>2,65</b>



SYSTEMPORZELLAN

# COLOR

Hochwertiges, stapelbares Hotelporzellan  
in peppigen 7 Farben!

**2** Teller flach  
„color“

ab **3,79**



Alle Teile dieser Doppelseite sind kombinierbar!



## 2 Systemporzellan „color“ STAPELBAR

Hochwertiges, stapelbares Porzellan. Trennen Sie mit Farbe Etagen oder Abteilungen in Ihrem Haus.  
Mischsortierung. VPE 6.

Ausführung	Ø in cm Inhalt/L	rot Art.-Nr.	schwarz Art.-Nr.	orange Art.-Nr.	gelb Art.-Nr.	blau Art.-Nr.	grün Art.-Nr.	mocca Art.-Nr.	farbig €/Stück
Tasse Kaffee obere	0,18 L	3925.04	3925.08	3925.03	3925.02	3925.05	3925.06	3925.015	<b>2,69</b>
Tasse Kaffee untere	15	3925.U4	3925.U8	3925.U3	3925.U2	3925.U5	3925.U6	3925.U15	<b>1,43</b>
Teller flach	21,5	40006.4	40006.8	40006.3	40006.2	40006.5	40006.6	40006.15	<b>3,79</b>
Teller flach	26	3929.4	3929.8	3929.3	3929.2	3929.5	3929.6	3929.15	<b>3,99</b>
Teller flach	28	39999.4	39999.8	39999.3	39999.2	39999.5	39999.6	39999.15	<b>7,49</b>
Teller flach	31	3928.4	3928.8	3928.3	3928.2	3928.5	3928.6	3928.15	<b>11,99</b>
Teller tief	22,5	3927.4	3927.8	3927.3	3927.2	3927.5	3927.6	3927.15	<b>4,06</b>
Suppentasse obere	0,30	3926.4	3926.8	3926.3	3926.2	3926.5	3926.6	3926.15	<b>4,99</b>
Suppentasse untere	15	3926.U4	3926.U8	3926.U3	3926.U2	3926.U5	3926.U6	3926.U15	<b>1,44</b>
Schale	14	40000.4	40000.8	40000.3	40000.2	40000.5	40000.6	40000.15	<b>5,26</b>
Kaffeebecher	0,30	3900.04	3900.08	3900.03	3900.02	3900.05	3900.06	3900.015	<b>3,28</b>

**New**

Hotelporzellan  
**BARISTA**

1

Teller flach

ab **3,79**

1 Schale

**5,26**

1

Teller tief, mocca

**4,06**

**New**

Teller „Paleo“

**6,99**

Unsere Glas-Platzteller  
in vielen aktuellen Farben  
finden Sie auf Seite 32!

**1 Serie „Barista“ color**

Mit unserer Porzellanserie „Barista“ kommt Farbe auf den Tisch.  
Hochwertiges Porzellan in peppigen Farben. Mischsortierung. VPE 6.

**New**

Ausführung	Ø in cm Inhalt/L	rot Art.-Nr.	schwarz Art.-Nr.	orange Art.-Nr.	gelb Art.-Nr.	blau Art.-Nr.	grün Art.-Nr.	mocca Art.-Nr.	ocean Art.-Nr.	limette Art.-Nr.	sand Art.-Nr.	farbig €/Stück
Tasse Espresso obere	0,7	40002.04	40002.08	40002.03	40002.02	40002.05	40002.06	40002.015	40002.011	40002.013	40002.012	<b>2,19</b>
Tasse Espresso untere	11,5	40002.U4	40002.U8	40002.U3	40002.U2	40002.U5	40002.U6	40002.U15	40002.U11	40002.U13	40002.U12	<b>1,37</b>
Tasse Kaffee/Cappu. o.	0,20	40003.04	40003.08	40003.03	40003.02	40003.05	40003.06	40003.015	40003.011	40003.013	40003.012	<b>2,94</b>
Tasse Kaffee/Cappu. u.	15	40003.U4	40003.U8	40003.U3	40003.U2	40003.U5	40003.U6	40003.U15	40003.U11	40003.U13	40003.U12	<b>1,99</b>
Tasse Jumbo obere	0,40	40004.04	40004.08	40004.03	40004.02	40004.05	40004.06	40004.015	40004.011	40004.013	40004.012	<b>3,69</b>
Tasse Jumbo untere	17	40004.U4	40004.U8	40004.U3	40004.U2	40004.U5	40004.U6	40004.U15	40004.U11	40004.U13	40004.U12	<b>1,99</b>
Tasse Latte M. obere	0,30	40005.04	40005.08	40005.03	40005.02	40005.05	40005.06	40005.015	40005.011	40005.013	40005.012	<b>3,74</b>
Tasse Latte M. untere	16	40005.U4	40005.U8	40005.U3	40005.U2	40005.U5	40005.U6	40005.U15	40005.U11	40005.U13	40005.U12	<b>1,99</b>
Teller flach	21,5	40006.4	40006.8	40006.3	40006.2	40006.5	40006.6	40006.15	40006.11	40006.13	40006.12	<b>3,79</b>
Teller flach	26	3929.4	3929.8	3929.3	3929.2	3929.5	3929.6	3929.15	3929.11	3929.13	3929.12	<b>3,99</b>
Teller flach	28	39999.4	39999.8	39999.3	39999.2	39999.5	39999.6	39999.15	39999.11	39999.13	39999.12	<b>7,49</b>
Teller flach	31	3928.4	3928.8	3928.3	3928.2	3928.5	3928.6	3928.15	3928.11	3928.13	3928.12	<b>11,99</b>
Teller tief	22,5	3927.4	3927.8	3927.3	3927.2	3927.5	3927.6	3927.15	3927.11	3927.13	3927.12	<b>4,06</b>
Schale	14	40000.4	40000.8	40000.3	40000.2	40000.5	40000.6	40000.15	40000.11	40000.13	40000.12	<b>5,26</b>



Hotelporzellan  
**BARISTA**

**1** Tasse Espresso  
obere color  
**2,19**

Kaffeegedeck color

 **8,72**

**2 Serie „Barista“ weiß**

Hochwertiges weißes Porzellan. VPE 6.  
Mischsortierung

Ausführung	Ø in cm Inhalt/L	Art.-Nr.	weiß €/Stück
Tasse Espresso obere	0,7	<b>40002.O10</b>	<b>1,37</b>
Tasse Espresso untere	11,5	<b>40002.U10</b>	<b>0,79</b>
Tasse Kaffee/Cappu. o.	0,20	<b>40003.O10</b>	<b>1,84</b>
Tasse Kaffee/Cappu. u.	15	<b>40003.U10</b>	<b>0,86</b>
Tasse Jumbo obere	0,40	<b>40004.O10</b>	<b>2,19</b>
Tasse Jumbo untere	17	<b>40004.U10</b>	<b>0,99</b>
Tasse Latte M. obere	0,30	<b>40005.O10</b>	<b>2,49</b>
Tasse Latte M. untere	16	<b>40005.U10</b>	<b>1,29</b>
Teller flach	21,5	<b>40006.10</b>	<b>2,39</b>
Teller flach	26	<b>3929</b>	<b>2,69</b>
Teller flach	28	<b>39999.10</b>	<b>4,19</b>
Teller flach	31	<b>3928</b>	<b>7,49</b>
Teller tief	22,5	<b>3927</b>	<b>2,65</b>
Schale	14	<b>40000.10</b>	<b>2,99</b>

Kaffeegedeck weiß

 **5,09**

**2** Tasse Espresso  
obere weiß  
**1,37**

# Porzellan TASSEN

## 1 Tassenserie „MOCCA“

Weißes Hotelporzellan!

Art.-Nr.	Ausführung	Ø/cm o. Inhalt/L	VPE	€/Stück
0531	Tasse obere Kaffee	9x8,5 cm, 0,25 L	6	1,79
0532	Tasse untere Kaffee	15x2,2 cm	6	1,69
0530	Tassen-Set Espresso	7,5 /13,5 cm, 0,10 L	6	Set 2,99



2 Pharisäerbecher  
**3,69**

**New**

## 2 Pharisäerbecher

Porzellan, weiß. ØxH in cm: 7,2x11,5. Inhalt: 0,2 Liter. Ideal für Trinkschokolade, Irish Coffee etc. VPE 6.

Art.-Nr. 152300

€/Stück 3,69

## 3 Espresso Set „Sweet“, 8tlg.

Porzellan/Glas, Edelstahl 18/0. 8tlg. Set, bestehend aus 2 Untertassen mit Vertiefung aus Porzellan, 2 Espressotassen aus Porzellan, 2 Wassergläsern aus Glas und 2 Espressolöffeln Edelstahl 18/0. Im Geschenkkarton.

Art.-Nr. 144600

€/Set 13,99

3 Espresso Set  
**13,99**

**New**



Im Geschenkkarton!

1 Tassen-Set Espresso

**2,99**



1 Tasse obere Kaffee

**1,79**

4 Tasse obere  
ab **1,69**

**New**



Ohne Dekoration!

## 4 Tassenserie Café

Hotelporzellan, weiß. VPE 6.

ArtNr.	Ausführung	Inhalt in L	ØXH in cm	€/Stück
148901	Tasse obere Espresso	0,70 L	3,5-6,7x6	1,69
148902	Tasse untere Espresso		11,5	1,09
148903	Tasse obere Kaffee	0,17 L	4,8-8,3x7,6	2,16
148904	Tasse obere Cappuccino	0,22 L	5,2-9,3x7,2	2,79
148905	Tasse untere zu 148903, 148904		14	1,19
148906	Tasse obere Kaffee Grande	0,28 L	5,9-10x9	2,99
148907	Tasse untere Kaffee Grande		17	1,29



Hotelporzellan

# BARISTA „FLORA“

Kombinierbar mit Barista-Porzellan ab Seite 26.

5 Tasse obere „Kaffee“

**2,94**



5 Tasse obere „Espresso“

**2,19**



5 Tasse obere „Jumbo“

**3,69**



5 Tasse obere „Latte“

**3,74**



## 5 Hotelporzellan „Barista Flora“

Weißes Porzellan mit floralem Motiv in anthrazit.  
Kombinierbar mit allen Farben. (Bitte VPE beachten).  
Mischsortierung. VPE 6.

Art.-Nr.	Ausführung	Inhalt/Ø	€/Stück
40003.014	Tasse obere Kaffee	0,20 L	2,94
40003.U14	Tasse untere Kaffee	15 cm	1,99
40002.014	Tasse obere Espresso	0,07 L	2,19
40002.U14	Tasse untere Espresso	11,5 cm	1,37
40005.014	Tasse obere Latte Macchiato	0,30 L	3,74
40005.U14	Tasse untere Latte Macchiato	16 cm	1,99
40004.014	Tasse obere Jumbo	0,40 L	3,69
40004.U14	Tasse untere Jumbo	17 cm	1,99

Unsere Deko und Vasen finden Sie ab Seite 108!

Unsere Barista Serie finden Sie ab Seite 26!





Porzellan-Serie

# QUATTRO

Formschöne, quadratische Teller und Schalen in bester Hotel-Qualität!

**1** Schale  
rechteckig  
**3,69**



Teller  
ab **4,99**



**1** Dippschale  
2 Felder  
**1,99**



**1 Porzellan-Serie „QUATTRO“**

Weiß. Quadratische Form.

Art.-Nr.	Ausführung	Maße in cm	VPE	€/Stück
3930.12	Schale tief	12x12x7	6	2,49
3931.21	Teller	22x22x1,5	6	4,99
3931.27	Teller	25,5x25,5x1,5	4	6,99
38419.19	Schale rechteckig	19x9,5	1	3,69
38420.15	Dippschale 2 Felder	15x7,5	1	1,99
38420.34	Dippschale 3 Felder	35x11,5	1	4,24



Porzellan-Serie  
**LINIA**  
mit feinem Linien-Relief!

**2** Teller flach  
ab **4,89**

**2 Porzellan-Serie „LINIA“**

Porzellan, weiß. Rand mit Linien-Relief.

Art.-Nr.	Ausführung	BxL/Ø in cm	VPE	€/Stück
<b>38255</b>	Teller flach	20x20	24	<b>4,89</b>
<b>38257</b>	Teller flach	26x26	12	<b>6,99</b>
<b>38259</b>	Teller flach	28x28	12	<b>11,99</b>
<b>38256</b>	Teller tief	22x22	12	<b>6,29</b>

**2** Teller tief  
**6,29**



Porzellan  
**Unique**

Ihre Ideen aus der Küche verdienen eine ganz besondere Präsentation.  
Lassen Sie sich von unseren zahlreichen Kombinationsmöglichkeiten inspirieren.

**3 Porzellan „Unique“**

Weiß. Quadratische Form.

Art.-Nr.	Ausführung	BxL in cm	VPE	€/Stück
<b>38251</b>	Schale quadratisch	12x12	6	<b>5,29</b>
<b>38249</b>	Schale konvex	12x24	8	<b>12,99</b>
<b>38253</b>	Teller rechteckig	18x36	6	<b>17,79</b>

**3** Schale konvex  
**12,99**

**3** Teller  
**17,79**

TELLER RECHTECKIG + SCHALE KONVEX

**3** Schale quadratisch  
**5,29**

TELLER RECHTECKIG + SCHALE QUADRATISCH



1

Teller „Paleo“

**6,99**

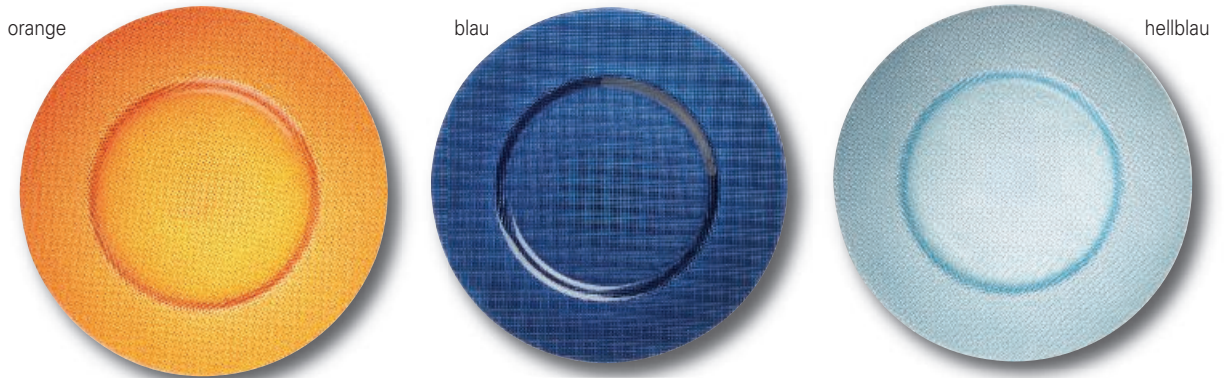

Teller  
**PALEO**

Wunderschöner Platzteller aus Glas in vielen aktuellen Farben!

**1 Teller „Paleo“**

Glas. Farbige Platzteller, oben glatt, unten geriffelt – dadurch irisierend. Ø 33 cm. Handwäsche.

In 9 Farben.

Art.-Nr.	Farbe	VPE	€/Stück
109735	orange	2	6,99
109705	blau	2	6,99
109710	hellblau	2	6,99
109715	espresso	2	6,99
109720	gelb	2	6,99
109725	grün	2	6,99
109730	lila	2	6,99
109745	rot	2	6,99
109750	cappuccino	2	6,99

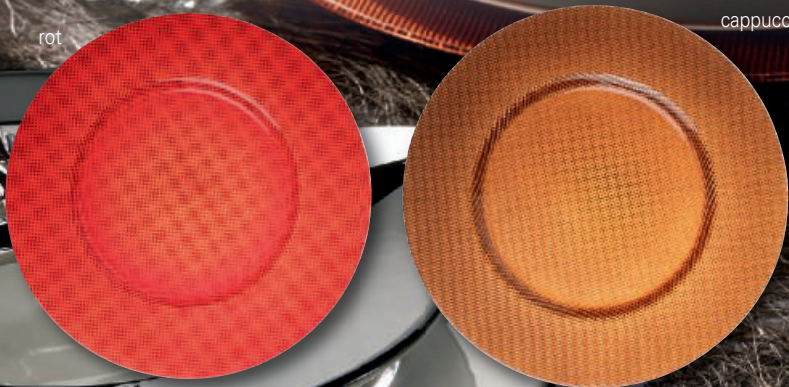
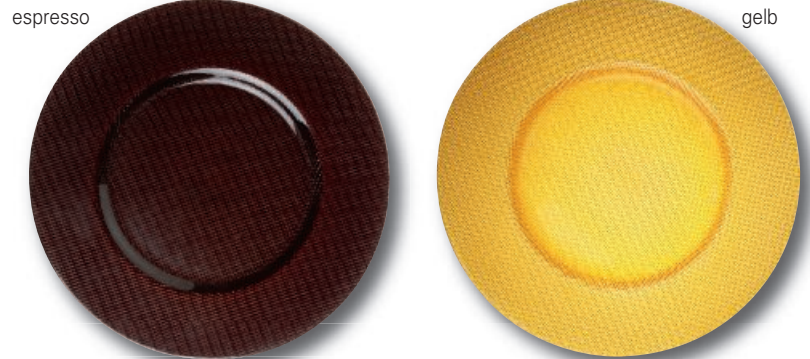

Unser Barista-Porzellan finden Sie ab Seite 26!

Kombinieren Sie unseren Platzteller „Paleo“ mit den vielfältigen Farben des Porzellans „Barista“!



Porzellan-Teller

# MILOS | SANTORIN | SAMOS

Hochwertiges weißes Porzellan – Perfekt miteinander kombinierbar!



2 + 3

Teller „Milos“ flach + Teller „Santorin“ tief + Platzteller „Paleo“, blau (siehe linke Seite)

4 + 3

Teller „Samos“ flach + Teller „Santorin“ tief

Teller „Santorin“

ab **5,99**

## 2 Teller „Milos“

Hochwertiges, weißes Porzellan mit weiß/blau dekoriertes Fahne. Kombinierbar mit Samos und Santorin. VPE 6.

Art.-Nr.	Ausführung	Ø in cm	€/Stück
122901	flach	22	5,99
122902	flach	27,5	7,49
122903	tief	22,5	6,99

## 3 Teller „Santorin“

Hochwertiges, weißes Porzellan mit schmalem blauen Fahnenrand. Kombinierbar mit Samos und Milos. VPE 6.

Art.-Nr.	Ausführung	Ø in cm	€/Stück
140201	flach	22	5,99
140202	flach	27,5	7,49
140203	tief	22,5	6,99

## 4 Teller „Samos“

Hochwertiges, weißes Porzellan mit blau/weiß dekoriertes Fahne. Kombinierbar mit Milos und Santorin. VPE 6.

Art.-Nr.	Ausführung	Ø in cm	€/Stück
122801	flach	22	5,99
122802	flach	27,5	7,49

**3** In Größen

2 Teller „Milos“

ab **5,99**



Teller „Milos“ flach + Petitschälchen „Wien“

2 + 3



Teller „Santorin“ flach + Teller „Milos“ tief

3



Teller „Santorin tief“ + Schälchen „Gourmet“

4



Teller „Samos“ flach + Schälchen „Tropfen“

**2** In Größen

Formschöne Porzellanteller

# ORBIT | DUELL | AQUA | MARS



Teller „Orbit“

**9,99**

1



**1 Teller „Orbit“**

Porzellan, weiß.

LxB in cm: 27x24, VPE 6.

Art.-Nr. 1007 €/Stück **9,99**

**9,99**



Teller „Duell“

**8,49**

2



**2 Teller „Duell“**

Porzellan, weiß.

Ø = 26,6 cm, VPE 6.

Art.-Nr. 1005 €/Stück **8,49**

**8,49**



Teller „Aqua“

**8,45**

3



**3 Teller „Aqua“**

Porzellan, weiß.

Ø = 26,6 cm, VPE 6.

Art.-Nr. 1004 €/Stück **8,45**

**8,45**

4



**4 Platzteller „Mars“**

Porzellan, weiß.

Ø = 32 cm, VPE 6.

Art.-Nr. 38254 €/Stück **12,99**

Plattteller  
„Mars“

**12,99**

**12,99**



# Quadratische Teller RING & RAUTE

aus weißem Porzellan!

## 5 Teller „Ring“

Porzellan, weiß. Quadratischer, flacher Teller mit kreisförmigen Spiegel (Ø 12 cm) seitlich am Teller platziert. BxL in cm: 30x30. VPE 2.

Art.-Nr. **124404** €/Stück **18,49**



**5** Teller „Ring“  
**18,49**

## 6 Teller „Raute“

Porzellan, weiß. Quadratischer, flacher Teller mit quadratischem Spiegel (Raute 18 cm) in der Mitte des Tellers platziert. BxL in cm: 30x30. VPE 2.

Art.-Nr. **124403** €/Stück **18,49**



**6** Teller „Raute“  
**18,49**

**New**

Teller und Platte  
**WHIRL**  
außergewöhnliche  
Formgebung!

## 7 Teller tief „Whirl“

Porzellan, weiß.  
Spiralförmige Fahne mit Relief.

Art.-Nr.	Ø in cm	VPE	€/Stück
<b>149601</b>	22,5	3	<b>5,99</b>
<b>149602</b>	26,5	2	<b>8,49</b>

## 8 Platte oval tief „Whirl“

Porzellan, weiß.  
Spiralförmige Fahne mit Relief.

Art.-Nr.	BxLxH in cm	VPE	€/Stück
<b>149603</b>	25x18x4	6	<b>6,49</b>
<b>149604</b>	30x21,5x4	6	<b>7,99</b>
<b>149605</b>	35x25x5	6	<b>11,99</b>

**2** In Größen

**7** Teller „Whirl“  
ab **5,99**

**New**

**8** Platte „Whirl“  
ab **6,49**

**3** In Größen

**1 Pastateller**

Weißes Hotelporzellan – TOP-Qualität.  
 Äußerst robuste Ausführung – TOP-Glasur. VPE 6.

Art.-Nr.	Ausführung	Ø in cm	€/Stück
a) 38281	weiß	27	3,49
b) 38282	weiß	29,5	3,89
c) 39488	Pasta-Dekor	30	3,99
d) 38287	Peperoni-Dekor	30	3,99
e) 39487	Basilikum-Dekor	30	3,99
f) 38286	Schrift-Dekor	30	3,99



**3,99**



**3,99**

**2 Teller „Vita“**

Porzellan, weiß. VPE 6.

Art.-Nr.	Ø in cm	Innen-Ø in cm	€/Stück
39967.23	23	10	4,99
39967.28	28	12,5	8,69



**3,99**



**3,99**

**3 Pizzateller**

Porzellan. VPE 6.

Art.-Nr.	Ausführung	Ø in cm	€/Stück
a) 39485	Peperoni-Dekor	30	3,49
b) 39484	Pizza-Dekor	30	3,49
c) 3970.32	weiß	30	3,49



Unser Pasta-Besteck  
 finden Sie auf Seite 59!



ab **4,99**



**3,49**



Unser Pizza-Besteck  
 finden Sie auf Seite 59!



**3,49**



**3,49**



Porzellanteller mit Top-Glasur für

# PASTA UND PIZZA

Porzellan, das die mediterrane  
Lebensfreude unterstreicht

1a

Pastateller weiß

ab **3,49**

1a



2 In  
Größen

1b





# COOK & SERVE

aus Hartkeramik in der typisch mediterranen roten Ziegelglasur.

## 1 Backform, mit Griffe

Hartkeramik. Spülmaschinentauglich. 1100°C-hartgebrannte Keramik in der typisch mediterranen roten Ziegelglasur.

Art.-Nr.	ØxH cm	Inhalt/Liter	VPE	€/Stück
124203	18x4,5	0,8	6	6,79
124204	21x5,5	1,25	6	7,99

## 2 Backform, ohne Griffe

Hartkeramik. Spülmaschinentauglich. 1100°C-hartgebrannte Keramik in der typisch mediterranen roten Ziegelglasur.

Art.-Nr.	ØxH cm	Inhalt	VPE	€/Stück
124201	13x3,5	0,3 L	6	3,39
124202	16x3,5	0,45 L	6	4,69

## 3 Backform, oval, ofenbraun

Porzellan, außen ofenbraune Glasur, innen weiß.

Art.-Nr.	Länge cm	Inhalt	€/Stück
124601	22	0,45 L	6,99
124602	24	0,55 L	7,69

## 4 Backform

Porzellan, weiß, oval, feuerfest, für Bratenplatten.

Art.-Nr.	LxB in cm	Inhalt	€/Stück
3980.22	22x14	0,45 L	5,49
<b>Passend für Bratenplatte Art.-Nr. 1850</b>			
3980.24	24x14	0,55 L	5,99

## 5 Bratenplatte/Servierplatte

Edelstahl 18/4, poliert mit gerolltem Rand.

Art.-Nr.	LxB in cm	€/Stück
1855	25x18	3,17
1850	30x22	4,23
1860	35x22	5,29
1861	40x26	7,94
1862	45x29,5	9,53
1863	50x35	12,71

5 Bratenplatte  
ab **3,17**



1 Backform mit Griffe  
ab **6,79**



2 Backform ohne Griffe  
ab **3,39**



3 Backform oval  
ab **6,99**

Abb.: Bratenplatte Art.-Nr. 1850 +  
Backform Art.-Nr. 3980.24



4 Backform  
ab **5,49**





Steingut/Keramik

# MINI-CASSEROLEN

In 3 verschiedenen Farben und Formen.  
Ideal zum Zubereiten und Servieren von Suppen und heißen Speisen.

**6** Mini-Casserole  
„Lizzy“  
**5,29**

**8** Mini-Casserole  
„Lexa“  
**8,49**

**7** Mini-Casserole  
„Lory“  
**4,99**

- ◆ Steingut/Keramik
- ◆ Backofenfest bis 220°C
- ◆ Mikrowellengeeignet
- ◆ Gefrierschrankgeeignet
- ◆ Spülmaschinengeeignet

## 6 Mini-Casserole „Lizzy“

Steingut/Keramik. Mit Deckel.

Art.-Nr.	Farbe	ØxH in cm	€/Stück
1197.R	rot	10x5,5	5,29
1197.S	schwarz	10x5,5	5,29
1197.W	weiß	10x5,5	5,29

## 7 Mini-Casserole „Lory“

Steingut/Keramik. Mit Deckel.

Art.-Nr.	Farbe	ØxH in cm	€/Stück
1196.R	rot	10x7	4,99
1196.S	schwarz	10x7	4,99
1196.W	weiß	10x7	4,99

## 8 Mini-Casserole „Lexa“

Steingut/Keramik. Mit Deckel.

Art.-Nr.	Farbe	ØxH in cm	€/Stück
1198.R	rot	12,5x8	8,49
1198.S	schwarz	12,5x8	8,49
1198.W	weiß	12,5x8	8,49





**Tafellöffel** VPE 12  
Art.-Nr. 1833 €/Stück 0,26



**Tafelgabel** VPE 12  
Art.-Nr. 1832 €/Stück 0,26



**Tafelmesser** VPE 12  
Art.-Nr. 1831 €/Stück 0,53



**Kaffeelöffel** VPE 12  
Art.-Nr. 1834 €/Stück 0,18



**Kuchengabel** VPE 12  
Art.-Nr. 1835 €/Stück 0,19



**Eis-Cocktailöffel** VPE 12  
Art.-Nr. 1847 €/Stück 0,22



Bestecke mit diesem Zeichen sind aus 18/0 Chrom-Stahl, rostfrei und daher magnetisch.

Sie sind für magnetische Fließband-Abhebung (Spültechnik, GV-Bereich) geeignet.

## Besteckserie MODELL 80

BESTECK FÜR GASTRONOMIE- UND GV-BEREICH

Chrom-Stahl 18/0  
rostfrei  
Stabilität: 2,0 mm stark

**Besteck 4-tlg. besteht aus:**

- ◆ Tafelmesser
- ◆ Tafelgabel
- ◆ Tafellöffel
- ◆ Kaffeelöffel

**Preisinfo:**  
Besteck  
4-teilig  
**1,23**



Tafelgabel  
**0,26**





Besteckserie  
**MODELL 100**

BESTECK FÜR GASTRONOMIE- UND GV-BEREICH

Chrom-Stahl 18/0  
rostfrei, poliert  
Stabilität: 2,2 mm stark

**Besteck 4-tlg. besteht aus:**

- ◆ Tafelmesser
- ◆ Tafelgabel
- ◆ Tafellöffel
- ◆ Kaffeelöffel

**Preisinfo:**  
Besteck  
4-teilig  
**2,66**



2



**Tafellöffel** VPE 12  
Art.-Nr. **0100.01** €/Stück **0,59**



**Tafelgabel** VPE 12  
Art.-Nr. **0100.02** €/Stück **0,59**



**Tafelmesser** VPE 12  
Art.-Nr. **0100.03** €/Stück **1,09**



**Kaffeelöffel** VPE 12  
Art.-Nr. **0100.07** €/Stück **0,39**



**Kuchengabel** VPE 12  
Art.-Nr. **0100.11** €/Stück **0,39**



Bestecke mit diesem Zeichen sind aus 18/0 Chrom-Stahl, rostfrei und daher magnetisch.

Sie sind für magnetische Fließband-Abhebung (Spültechnik, GV-Bereich) geeignet.

1



**Tafellöffel** VPE 12  
Art.-Nr. 0320.01 €/Stück 0,99



**Tafelgabel** VPE 12  
Art.-Nr. 0320.02 €/Stück 0,99



**Tafelmesser** VPE 12  
Art.-Nr. 0320.037 €/Stück 1,39



**Kaffeelöffel** VPE 12  
Art.-Nr. 0320.07 €/Stück 0,69



**Kuchengabel** VPE 12  
Art.-Nr. 0320.11 €/Stück 0,79

## Besteckserie HARMONIE

### QUALITÄTSBESTECK

Chrom-Stahl 18/0  
rostfrei, poliert  
Stabilität: 2,2 mm stark

#### Besteck 4-tlg. besteht aus:

- ◆ Tafelmesser
- ◆ Tafelgabel
- ◆ Tafellöffel
- ◆ Kaffeelöffel

**Preisinfo:**  
Besteck  
4-teilig  
**4,06**



Bestecke mit diesem Zeichen sind aus 18/0 Chrom-Stahl, rostfrei und daher magnetisch.

Sie sind für magnetische Fließband-Abhebung (Spültechnik, GV-Bereich) geeignet.





Besteckserie  
**SARAH**

HERVORRAGEND VERARBEITETES QUALITÄTSBESTECK

Chrom-Stahl 18/0  
rostfrei, poliert  
Messer mit geschmiedeter Klinge  
Stabilität: 2,5 mm stark

**Besteck 4-tlg. besteht aus:**

- ◆ Tafelmesser
- ◆ Tafelgabel
- ◆ Tafellöffel
- ◆ Kaffeelöffel

**Preisinfo:**  
Besteck  
4-teilig  
**4,72**



Tafelgabel  
**1,05**

**2**

**Tafellöffel** VPE 12  
Art.-Nr. **108301** €/Stück **1,05**



**Tafelgabel** VPE 12  
Art.-Nr. **108302** €/Stück **1,05**



**Tafelmesser** VPE 12  
Art.-Nr. **108337** €/Stück **1,99**



**Dessertlöffel** VPE 12  
Art.-Nr. **108304** €/Stück **0,99**



**Dessertgabel** VPE 12  
Art.-Nr. **108305** €/Stück **0,99**



**Dessertmesser** VPE 12  
Art.-Nr. **108367** €/Stück **1,79**



**Kaffeelöffel** VPE 12  
Art.-Nr. **108307** €/Stück **0,63**



**Espressolöffel** VPE 12  
Art.-Nr. **108309** €/Stück **0,59**



**Kuchengabel** VPE 12  
Art.-Nr. **108311** €/Stück **0,63**



**Eis-Cocktaillöffel** VPE 12  
Art.-Nr. **108327** €/Stück **0,94**



**Steakmesser** VPE 12  
Art.-Nr. **108378** €/Stück **2,08**



Bestecke mit diesem Zeichen sind aus 18/0 Chrom-Stahl, rostfrei und daher magnetisch.

Sie sind für magnetische Fließband-Abhebung (Spültechnik, GV-Bereich) geeignet.

1



# Besteckserie LEROS

## QUALITÄTSBESTECK

Chrom-Nickel-Stahl 18/10  
rostfrei, poliert  
Hohe Stabilität: 3,5 mm stark

### Besteck 4-tlg. besteht aus:

- ◆ Tafelmesser
- ◆ Tafelgabel
- ◆ Tafellöffel
- ◆ Kaffeeelöffel

**Preisinfo:**  
Besteck  
4-teilig  
**5,38**

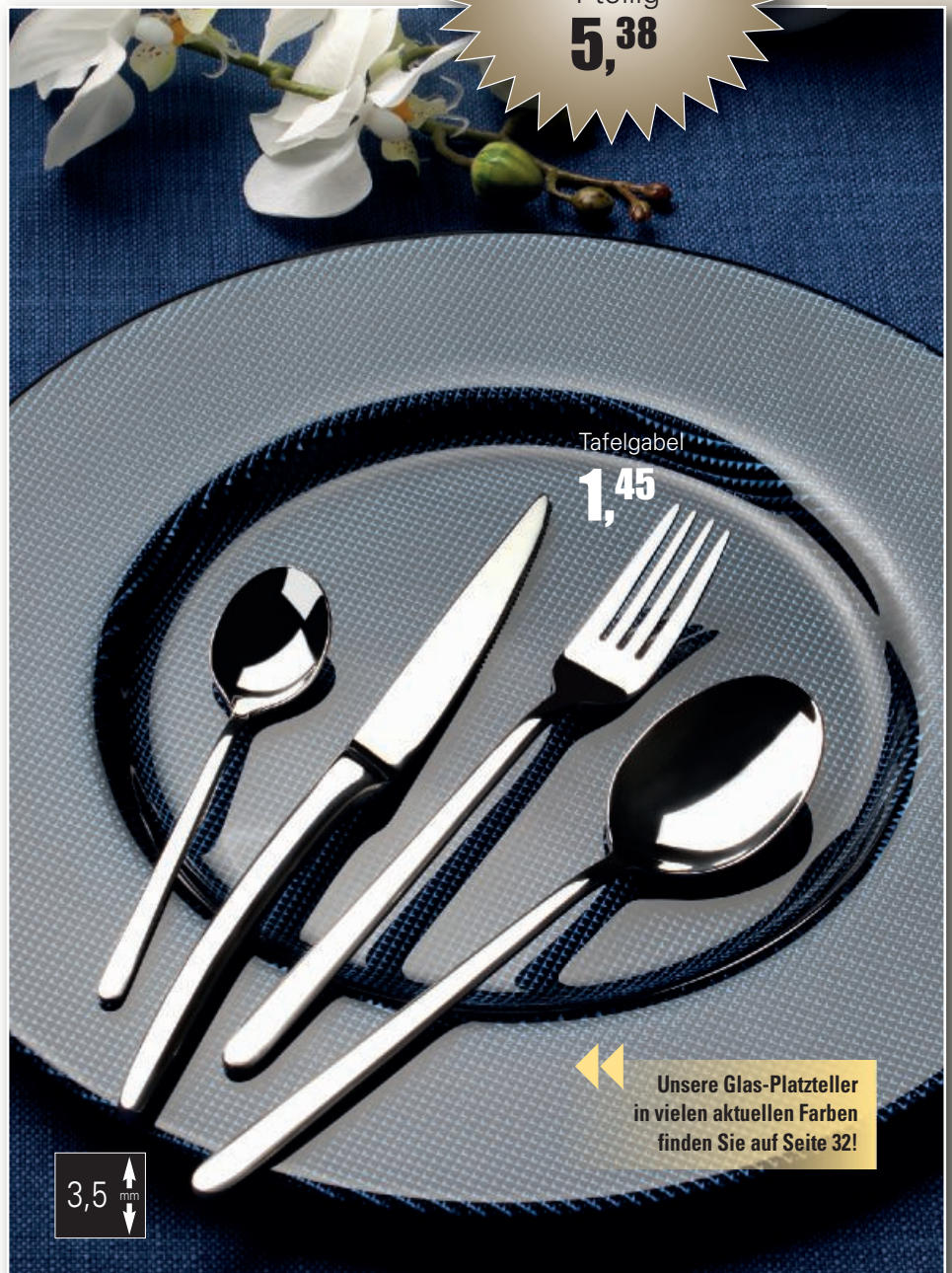

Tafelgabel  
**1,45**

◀ Unsere Glas-Platteller  
in vielen aktuellen Farben  
finden Sie auf Seite 32!

3,5 mm



Besteckserie  
**KARINA**



QUALITÄTSBESTECK

Chrom-Nickel-Stahl 18/10  
rostfrei, poliert  
Messer mit geschmiedeter Klinge  
Hohe Stabilität: 3,0 mm stark

Besteck 4-tlg. besteht aus:

- ◆ Tafelmesser
- ◆ Tafelgabel
- ◆ Tafellöffel
- ◆ Kaffeelöffel

**Preisinfo:**  
Besteck  
4-teilig  
**4,35**



Tafelgabel  
**1,18**

Mit diesem  
Suppentassenlöffel  
kommen Sie in  
jede Suppentasse!



Suppentassenlöffel, 3 mm VPE 12  
Art.-Nr. 38528.039 €/Stück 1,39

2



Tafellöffel VPE 12  
Art.-Nr. 38528.01 €/Stück 1,18



Tafelgabel VPE 12  
Art.-Nr. 38528.02 €/Stück 1,18



Tafelmesser VPE 12  
Art.-Nr. 38528.037 €/Stück 1,38



Tafelmesser 'New Style' VPE 12  
Art.-Nr. 38528.038 €/Stück 1,46



Dessertlöffel VPE 12  
Art.-Nr. 38528.04 €/Stück 1,10



Dessertgabel VPE 12  
Art.-Nr. 38528.05 €/Stück 1,10



Dessertmesser VPE 12  
Art.-Nr. 38528.067 €/Stück 1,33



Kaffeelöffel VPE 12  
Art.-Nr. 38528.07 €/Stück 0,61



Moccalöffel VPE 12  
Art.-Nr. 38528.09 €/Stück 0,59



Kuchengabel VPE 12  
Art.-Nr. 38528.11 €/Stück 0,61



Fischgabel VPE 12  
Art.-Nr. 38528.26 €/Stück 1,15



Fischmesser VPE 12  
Art.-Nr. 38528.25 €/Stück 1,17



Eis-Cocktaillöffel VPE 12  
Art.-Nr. 38528.27 €/Stück 1,04



Eislöffel VPE 12  
Art.-Nr. 38528.06 €/Stück 0,89

**New**



Steakmesser VPE 12  
Art.-Nr. 38528.787 €/Stück 1,41



Tortenheber VPE 1  
Art.-Nr. 38528.46 €/Stück 4,09

Tafelmesser 'New Style', 3 mm stark mit neugeformter Klinge!

1



**Tafellöffel** VPE 12  
Art.-Nr. 38530.01 €/Stück 1,42



**Tafelgabel** VPE 12  
Art.-Nr. 38530.02 €/Stück 1,42



**Tafelmesser** VPE 12  
Art.-Nr. 38530.037 €/Stück 1,63



**Dessertlöffel** VPE 12  
Art.-Nr. 38530.04 €/Stück 1,31



**Dessertgabel** VPE 12  
Art.-Nr. 38530.05 €/Stück 1,31



**Dessertmesser** VPE 12  
Art.-Nr. 38530.067 €/Stück 1,54



**Kaffeeelöffel** VPE 12  
Art.-Nr. 38530.07 €/Stück 0,86



**Moccalöffel** VPE 12  
Art.-Nr. 38530.09 €/Stück 0,64



**Kuchengabel** VPE 12  
Art.-Nr. 38530.11 €/Stück 0,86



**Fischgabel** VPE 12  
Art.-Nr. 38530.26 €/Stück 1,42



**Fischmesser** VPE 12  
Art.-Nr. 38530.25 €/Stück 1,44



**Eis-Cocktailöffel** VPE 12  
Art.-Nr. 38530.27 €/Stück 1,31



**Steakmesser** VPE 12  
Art.-Nr. 38530.787 €/Stück 1,81

Besteckserie  
**SELINA** 

QUALITÄTSBESTECK

Chrom-Nickel-Stahl 18/10  
rostfrei, poliert  
Messer mit geschmiedeter Klinge  
Hohe Stabilität: 3,0 mm stark

**Besteck 4-tlg. besteht aus:**

- ◆ Tafelmesser
- ◆ Tafelgabel
- ◆ Tafellöffel
- ◆ Kaffeeelöffel

**Preisinfo:**  
Besteck  
4-teilig  
**5,33**



Tafelgabel  
**1,42**

3,0 mm



Besteckserie  
**SWING**

## QUALITÄTSBESTECK

Chrom-Nickel-Stahl 18/10  
rostfrei, poliert  
Messer mit geschmiedeter Klinge  
Stabilität: 2,5 mm stark

**Besteck 4-tlg. besteht aus:**

- ◆ Tafelmesser
- ◆ Tafelgabel
- ◆ Tafellöffel
- ◆ Kaffeelöffel

**Preisinfo:**  
Besteck  
4-teilig  
**5,26**



2



**Tafellöffel** VPE 12  
Art.-Nr. **0414.01** €/Stück **1,37**



**Tafelgabel** VPE 12  
Art.-Nr. **0414.02** €/Stück **1,37**



**Tafelmesser** VPE 12  
Art.-Nr. **0414.037** €/Stück **1,73**



**Kaffeelöffel** VPE 12  
Art.-Nr. **0414.07** €/Stück **0,79**



**Kuchengabel** VPE 12  
Art.-Nr. **0414.11** €/Stück **0,85**



**Eis-Cocktailöffel** VPE 12  
Art.-Nr. **0414.27** €/Stück **1,45**

1



**Tafellöffel** VPE 12  
Art.-Nr. 0395.01 €/Stück 1,74



**Tafelgabel** VPE 12  
Art.-Nr. 0395.02 €/Stück 1,74



**Tafelmesser** VPE 12  
Art.-Nr. 0395.037 €/Stück 1,99



**Dessertlöffel** VPE 12  
Art.-Nr. 0395.04 €/Stück 1,59



**Dessertgabel** VPE 12  
Art.-Nr. 0395.05 €/Stück 1,59



**Dessertmesser** VPE 12  
Art.-Nr. 0395.067 €/Stück 1,89



**Kaffeeöffel** VPE 12  
Art.-Nr. 0395.07 €/Stück 0,99



**Moccalöffel** VPE 12  
Art.-Nr. 0395.09 €/Stück 0,84



**Kuchengabel** VPE 12  
Art.-Nr. 0395.11 €/Stück 1,04



**Fischgabel** VPE 12  
Art.-Nr. 0395.26 €/Stück 1,78



**Fischmesser** VPE 12  
Art.-Nr. 0395.25 €/Stück 1,78



**Eis-Cocktailöffel** VPE 12  
Art.-Nr. 0395.27 €/Stück 1,54



**Steakmesser** VPE 12  
Art.-Nr. 0395.787 €/Stück 2,22

Besteckserie  
**JULIA** 

HERVORRAGEND VERARBEITETES QUALITÄTSBESTECK

Chrom-Nickel-Stahl 18/10  
rostfrei, poliert  
Messer mit geschmiedeter Klinge  
Hohe Stabilität: 3,0 mm stark

**Besteck 4-tlg. besteht aus:**

- ◆ Tafelmesser
- ◆ Tafelgabel
- ◆ Tafellöffel
- ◆ Kaffeeöffel

**Preisinfo:**  
Besteck  
4-teilig  
**6,46**



3,0 mm

Tafelgabel  
**1,74**



Besteckserie  
**LENA**



QUALITÄTSBESTECK

Chrom-Nickel-Stahl 18/10  
rostfrei, poliert  
Messer mit geschmiedeter Klinge  
Hohe Stabilität: 3,0 mm stark

**Besteck 4-tlg. besteht aus:**

- ◆ Tafelmesser
- ◆ Tafelgabel
- ◆ Tafellöffel
- ◆ Kaffeelöffel

**Preisinfo:**  
Besteck  
4-teilig  
**7,46**



2



**Tafellöffel** VPE 12  
Art.-Nr. 148801 €/Stück 1,99



**Tafelgabel** VPE 12  
Art.-Nr. 148802 €/Stück 1,99



**Tafelmesser** VPE 12  
Art.-Nr. 148837 €/Stück 2,29



**Dessertlöffel** VPE 12  
Art.-Nr. 148804 €/Stück 1,79



**Dessertgabel** VPE 12  
Art.-Nr. 148805 €/Stück 1,79



**Dessertmesser** VPE 12  
Art.-Nr. 148867 €/Stück 2,19



**Kaffeelöffel** VPE 12  
Art.-Nr. 148807 €/Stück 1,19



**Moccalöffel** VPE 12  
Art.-Nr. 148809 €/Stück 0,89



**Kuchengabel** VPE 12  
Art.-Nr. 148811 €/Stück 1,19



**Eis-Cocktaillöffel** VPE 12  
Art.-Nr. 148827 €/Stück 1,79



**Steakmesser** VPE 12  
Art.-Nr. 148887 €/Stück 2,59

ALLE TEILE DER  
BESTECKSERIE JULIA  
UND LENA SIND  
PERFEKT MITEINANDER  
KOMBINIERBAR!

1



**Tafellöffel** VPE 12  
Art.-Nr. 38529.01 €/Stück 1,56



**Tafelgabel** VPE 12  
Art.-Nr. 38529.02 €/Stück 1,56



**Tafelmesser** VPE 12  
Art.-Nr. 38529.037 €/Stück 1,94



**Dessertlöffel** VPE 12  
Art.-Nr. 38529.04 €/Stück 1,49



**Dessertgabel** VPE 12  
Art.-Nr. 38529.05 €/Stück 1,49



**Dessertmesser** VPE 12  
Art.-Nr. 38529.067 €/Stück 1,89



**Kaffeelöffel** VPE 12  
Art.-Nr. 38529.07 €/Stück 0,89



**Moccalöffel** VPE 12  
Art.-Nr. 38529.09 €/Stück 0,79



**Kuchengabel** VPE 12  
Art.-Nr. 38529.11 €/Stück 0,94



**Fischgabel** VPE 12  
Art.-Nr. 38529.26 €/Stück 1,49



**Fischmesser** VPE 12  
Art.-Nr. 38529.25 €/Stück 1,49



**Eis-Cocktaillöffel** VPE 12  
Art.-Nr. 38529.27 €/Stück 1,49



**Steakmesser** VPE 12  
Art.-Nr. 38529.787 €/Stück 1,98



# Besteckserie KATJA

## QUALITÄTSBESTECK

Chrom-Nickel-Stahl 18/10  
rostfrei, poliert  
Messer mit geschmiedeter Klinge  
Hohe Stabilität: 3,0 mm stark

### Besteck 4-tlg. besteht aus:

- ◆ Tafelmesser
- ◆ Tafelgabel
- ◆ Tafellöffel
- ◆ Kaffeelöffel

**Preisinfo:**  
Besteck  
4-teilig  
**5,95**



3,0 mm



Besteckserie

# CHIPPENDALE

QUALITÄTSBESTECK

Chrom-Nickel-Stahl 18/10  
rostfrei, poliert  
Messer mit geschmiedeter Klinge  
Stabilität: 2,5 mm stark

**Besteck 4-tlg. besteht aus:**

- ◆ Tafelmesser
- ◆ Tafelgabel
- ◆ Tafellöffel
- ◆ Kaffeelöffel

**Preisinfo:**  
Besteck  
4-teilig  
**6,33**



2



**Tafellöffel**  
Art.-Nr. 0402.01

VPE 12  
€/Stück 1,69



**Tafelgabel**  
Art.-Nr. 0402.02

VPE 12  
€/Stück 1,69



**Tafelmesser**  
Art.-Nr. 0402.037

VPE 12  
€/Stück 1,89



**Kaffeelöffel**  
Art.-Nr. 0402.07

VPE 12  
€/Stück 1,06



**Kuchengabel**  
Art.-Nr. 0402.11

VPE 12  
€/Stück 1,15

3 pro Paar  
**0,67**



**4** In  
Größen

### 3 Baumwollhandschuhe weiß

100 % Baumwolle. 12 Paar im Pack.

Art.-Nr.	Größe	€/Pack
1188.XL	XL	7,99
1188.L	L	7,99
1188.M	M	7,99
1188.S	S	7,99



**Tafellöffel** VPE 12  
Art.-Nr. 0300.01 €/Stück 1,67



**Tafelgabel** VPE 12  
Art.-Nr. 0300.02 €/Stück 1,67



**Tafelmesser** VPE 12  
Art.-Nr. 0300.037 €/Stück 1,94



**Dessertlöffel** VPE 12  
Art.-Nr. 0300.04 €/Stück 1,62



**Dessertgabel** VPE 12  
Art.-Nr. 0300.05 €/Stück 1,62



**Dessertmesser** VPE 12  
Art.-Nr. 0300.067 €/Stück 1,94



**Kaffeelöffel** VPE 12  
Art.-Nr. 0300.07 €/Stück 0,99



**Moccalöffel** VPE 12  
Art.-Nr. 0300.09 €/Stück 0,84



**Kuchengabel** VPE 12  
Art.-Nr. 0300.11 €/Stück 1,05



**Fischgabel** VPE 12  
Art.-Nr. 0300.26 €/Stück 1,73



**Fischmesser** VPE 12  
Art.-Nr. 0300.25 €/Stück 1,73



**Eis-Cocktailöffel** VPE 12  
Art.-Nr. 0300.27 €/Stück 1,49



**Steakmesser** VPE 12  
Art.-Nr. 0300.787 €/Stück 2,19



Besteckserie  
**LAILA**

QUALITÄTSBESTECK

Chrom-Nickel-Stahl 18/10  
rostfrei, poliert  
Messer mit geschmiedeter Klinge  
Hohe Stabilität: 3,0 mm stark

**Besteck 4-tlg. besteht aus:**

- ◆ Tafelmesser
- ◆ Tafelgabel
- ◆ Tafellöffel
- ◆ Kaffeelöffel

**Preisinfo:**  
Besteck  
4-teilig  
**6,27**



Tafelgabel  
**1,67**





Besteckserie  
**MAYA**

QUALITÄTSBESTECK

Chrom-Nickel-Stahl 18/10  
rostfrei, poliert  
Messer mit geschmiedeter Klinge  
Stabilität: 2,8 mm stark

**Besteck 4-tlg. besteht aus:**

- ◆ Tafelmesser
- ◆ Tafelgabel
- ◆ Tafellöffel
- ◆ Kaffeelöffel

**Preisinfo:**  
Besteck  
4-teilig  
**6,56**



Tafelgabel

**1,94**

**Weitere Dessert-/Besteckteile**  
auf Anfrage erhältlich!

2,8  
mm

2



**Tafellöffel** VPE 12  
Art.-Nr. 38527.01 € /Stück 1,94



**Tafelgabel** VPE 12  
Art.-Nr. 38527.02 € /Stück 1,94



**Tafelmesser** VPE 12  
Art.-Nr. 38527.037 € /Stück 1,94



**Kaffeelöffel** VPE 12  
Art.-Nr. 38527.07 € /Stück 0,74



**Moccalöffel** VPE 12  
Art.-Nr. 38527.09 € /Stück 0,72



**Kuchengabel** VPE 12  
Art.-Nr. 38527.11 € /Stück 0,93



**Eis-Cocktailöffel** VPE 12  
Art.-Nr. 38527.27 € /Stück 1,54



1



**Tafellöffel** VPE 12  
Art.-Nr. 0405.01 €/Stück 1,95



**Tafelgabel** VPE 12  
Art.-Nr. 0405.02 €/Stück 1,95



**Tafelmesser** VPE 12  
Art.-Nr. 0405.037 €/Stück 1,95



**Dessertlöffel** VPE 12  
Art.-Nr. 0405.04 €/Stück 1,65



**Dessertgabel** VPE 12  
Art.-Nr. 0405.05 €/Stück 1,65



**Dessertmesser** VPE 12  
Art.-Nr. 0405.067 €/Stück 1,65



**Kaffeelöffel** VPE 12  
Art.-Nr. 0405.07 €/Stück 1,04



**Moccalöffel** VPE 12  
Art.-Nr. 0405.09 €/Stück 0,77



**Kuchengabel** VPE 12  
Art.-Nr. 0405.11 €/Stück 1,04



**Eis-Cocktaillöffel** VPE 12  
Art.-Nr. 0405.27 €/Stück 1,65



**Suppentassenlöffel** VPE 12  
Art.-Nr. 0405.47 €/Stück 1,99



**Steakmesser** VPE 12  
Art.-Nr. 0405.787 €/Stück 2,13



Besteckserie  
**SOPHIA**

QUALITÄTSBESTECK

Chrom-Nickel-Stahl 18/10  
rostfrei, poliert  
Messer mit geschmiedeter Klinge  
Hohe Stabilität: 3,5 mm stark

**Besteck 4-tlg. besteht aus:**

- ◆ Tafelmesser
- ◆ Tafelgabel
- ◆ Tafellöffel
- ◆ Kaffeelöffel

**Preisinfo:**  
Besteck  
4-teilig  
**6,89**



Tafelgabel  
**1,95**





Besteckserie

**HELENA**



EIN KLASSISCHES QUALITÄTSBESTECK

Chrom-Nickel-Stahl 18/10  
rostfrei  
Messer mit geschmiedeter Klinge  
Hohe Stabilität: 3,0 mm stark

**Besteck 4-tlg. besteht aus:**

- ◆ Tafelmesser
- ◆ Tafelgabel
- ◆ Tafellöffel
- ◆ Kaffeelöffel

**Preisinfo:**  
Besteck  
4-teilig  
**7,86**



Tafelgabel  
**2,24**

3,0 mm

**2**



**Tafellöffel** VPE 12  
Art.-Nr. **0400.01** €/Stück **2,24**



**Tafelgabel** VPE 12  
Art.-Nr. **0400.02** €/Stück **2,24**



**Tafelmesser** VPE 12  
Art.-Nr. **0400.037** €/Stück **2,39**



**Dessertlöffel** VPE 12  
Art.-Nr. **0400.04** €/Stück **1,99**



**Dessertgabel** VPE 12  
Art.-Nr. **0400.05** €/Stück **1,99**



**Dessertmesser** VPE 12  
Art.-Nr. **0400.067** €/Stück **2,18**



**Kaffeelöffel** VPE 12  
Art.-Nr. **0400.07** €/Stück **0,99**



**Moccalöffel** VPE 12  
Art.-Nr. **0400.09** €/Stück **0,94**



**Kuchengabel** VPE 12  
Art.-Nr. **0400.11** €/Stück **1,09**



**Eis-Cocktaillöffel** VPE 12  
Art.-Nr. **0400.27** €/Stück **1,99**

**3 Mini-Besteck „Helena“**

Edelstahl 18/10, rostfrei, 2,2 mm stark.  
Der Mini-Löffel ist ca. 15 cm lang,  
Laffe wie Espressolöffel. Die Mini-Gabel  
ist ca. 16 cm lang, Zinken und Kelle sind  
jedoch kleiner als bei der Kuchengabel.  
VPE 12.

Art.-Nr.	Ausführung	Länge	€/Stück
<b>108401</b>	Mini-Löffel	15 cm	<b>1,05</b>
<b>108402</b>	Mini-Gabel	16 cm	<b>1,05</b>

**3**

**1,05**

Zinken und Kelle  
sind kleiner als bei  
der Kuchengabel.



1



**Tafellöffel** VPE 12  
Art.-Nr. 016201 €/Stück 2,89



**Tafelgabel** VPE 12  
Art.-Nr. 016202 €/Stück 2,89



**Tafelmesser** VPE 12  
Art.-Nr. 016237 €/Stück 4,09



**Dessertlöffel** VPE 12  
Art.-Nr. 016204 €/Stück 2,79



**Dessertgabel** VPE 12  
Art.-Nr. 016205 €/Stück 2,79



**Dessertmesser** VPE 12  
Art.-Nr. 061267 €/Stück 3,99



**Kaffeelöffel** VPE 12  
Art.-Nr. 016207 €/Stück 1,59



**Espressolöffel** VPE 12  
Art.-Nr. 016209 €/Stück 1,49



**Kuchengabel** VPE 12  
Art.-Nr. 016211 €/Stück 1,84

## Besteckserie SIGNATURE

EIN KLASSISCHES QUALITÄTSBESTECK

Chrom-Nickel-Stahl 18/10  
rostfrei, poliert  
Hohe Stabilität: 3,5 mm stark

**Besteck 4-tlg. besteht aus:**

- ◆ Tafelmesser
- ◆ Tafelgabel
- ◆ Tafellöffel
- ◆ Kaffeelöffel

**Preisinfo:**  
Besteck  
4-teilig  
**11,46**





Besteckserie  
**BAGUETTE**

EIN KLASSISCHES QUALITÄTSBESTECK

Chrom-Nickel-Stahl 18/10  
rostfrei, poliert  
Messer mit geschmiedeter Klinge  
Hohe Stabilität: 3,5 mm stark

**Besteck 4-tlg. besteht aus:**

- ◆ Tafelmesser
- ◆ Tafelgabel
- ◆ Tafellöffel
- ◆ Kaffeelöffel

**Preisinfo:**  
Besteck  
4-teilig  
**11,02**

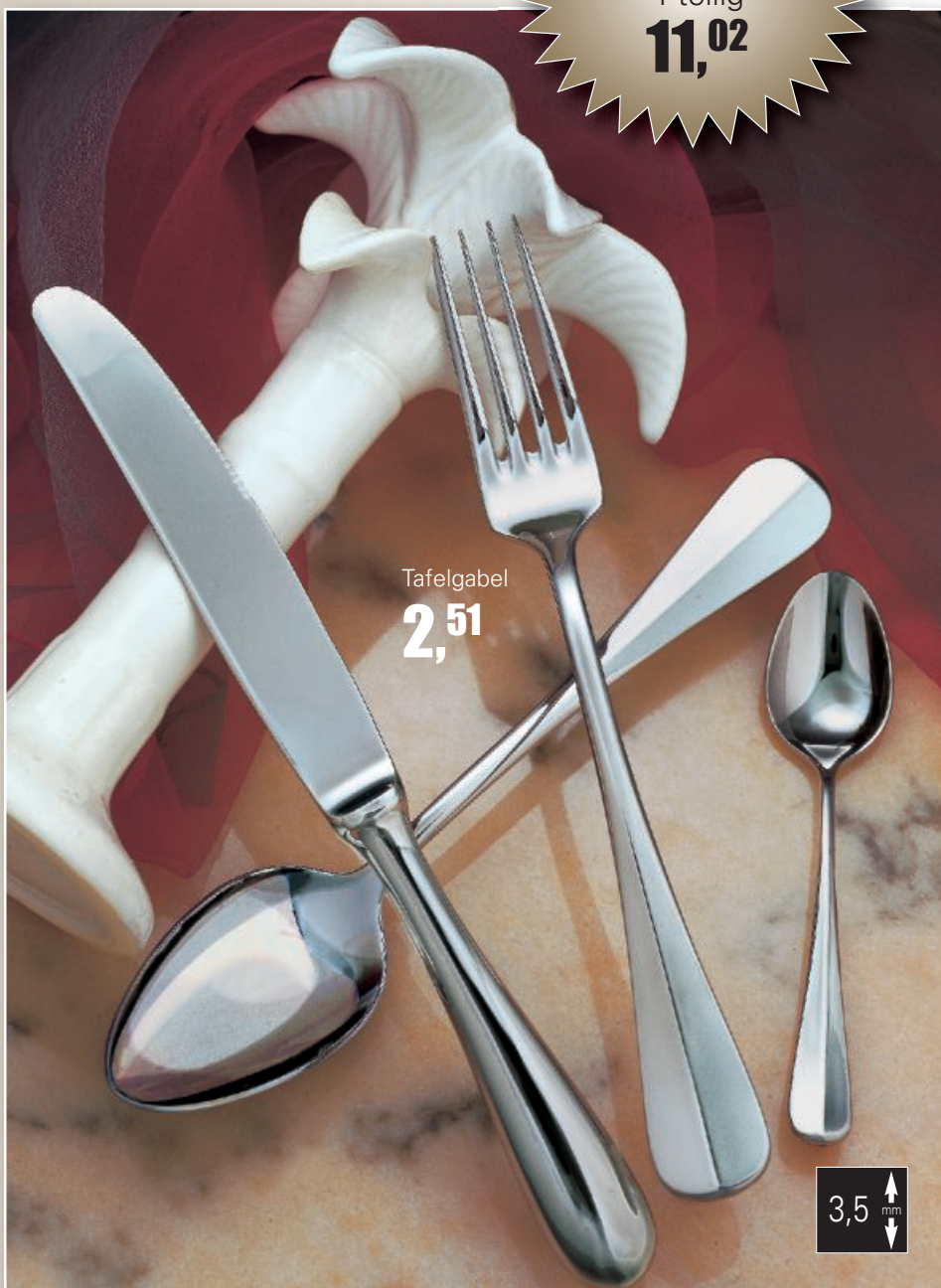

2



**Tafellöffel** VPE 12  
Art.-Nr. **38358.01** €/Stück **2,51**



**Tafelgabel** VPE 12  
Art.-Nr. **38358.02** €/Stück **2,51**



**Tafelmesser Hohlheft** VPE 12  
Art.-Nr. **38358.037** €/Stück **4,70**



**Dessertlöffel** VPE 12  
Art.-Nr. **38358.04** €/Stück **2,05**



**Dessertgabel** VPE 12  
Art.-Nr. **38358.05** €/Stück **2,05**



**Dessertmesser Hohlheft** VPE 12  
Art.-Nr. **38358.067** €/Stück **4,48**



**Kaffeelöffel** VPE 12  
Art.-Nr. **38358.07** €/Stück **1,30**



**Moccalöffel** VPE 12  
Art.-Nr. **38358.09** €/Stück **0,93**



**Kuchengabel** VPE 12  
Art.-Nr. **38358.11** €/Stück **1,30**



**Fischgabel** VPE 12  
Art.-Nr. **38358.26** €/Stück **2,13**



**Fischmesser** VPE 12  
Art.-Nr. **38358.25** €/Stück **2,13**



**Eis-Cocktaillöffel** VPE 12  
Art.-Nr. **38358.27** €/Stück **2,16**



**Steakmesser Hohlheft** VPE 12  
Art.-Nr. **38358.787** €/Stück **5,04**



1



**Tafellöffel** VPE 12  
Art.-Nr. 0380.01 €/Stück 1,79



**Tafelgabel** VPE 12  
Art.-Nr. 0380.02 €/Stück 1,79



**Tafelmesser** VPE 12  
Art.-Nr. 0380.037 €/Stück 1,99



**Kaffeelöffel** VPE 12  
Art.-Nr. 0380.07 €/Stück 1,49



**Kuchengabel** VPE 12  
Art.-Nr. 0380.11 €/Stück 1,49



**Steakmesser** VPE 12  
Art.-Nr. 0380.787 €/Stück 1,99

## Besteckserie BISTRO

### QUALITÄTSBESTECK

Chrom-Nickel-Stahl 18/10, rostfrei, geschmiedet,  
Kunststoff-Griffschalen  
3-fach genietet, spülmaschinengeeignet  
Sehr hohe Stabilität: 5,0 mm stark

#### Besteck 4-tlg. besteht aus:

- ◆ Tafelmesser
- ◆ Tafelgabel
- ◆ Tafellöffel
- ◆ Kaffeelöffel

**Preisinfo:**  
Besteck  
4-teilig  
**7,06**



5,0 mm



**2**

**1,46**



**Partylöffel**  
Edelstahl 18/10. Länge: 14 cm.  
Art.-Nr. 1945 €/Stück 1,46

**3**

**0,69**



**Partygabel**  
Edelstahl 18/0. Gabel gebogen.  
Zum Einhängen am Glasrand. VPE 12.  
Art.-Nr. Ausführung Länge €/Stück  
40171.G Gabel 10 cm 0,69

**4**

**1,23**



**Löffel**  
Edelstahl 18/0, zum Einhängen am Glasrand.  
Löffel gebogen, Länge: 18 cm, VPE 12.  
Art.-Nr. 38538 €/Stück 1,23

**5**

**Auch für Latte Macchiato geeignet!**

**1,04**

22 cm lang



**Eis-/Cocktailöffel**  
Edelstahl 18/10, rostfrei, poliert, Länge: 22 cm.  
Hohe Stabilität, 3,0 mm stark. VPE 12.  
Art.-Nr. 38528.27 €/Stück 1,04

**BESTECK, FÜR DEN BESONDEREN ZWECK...**

**6 Mini-Besteck „Helena“**  
Edelstahl 18/10, rostfrei, 2,2 mm stark.  
Der Mini-Löffel ist ca. 15 cm lang, Laffe wie  
Espressolöffel. Die Mini-Gabel ist ca. 16 cm lang,  
Zinken und Kelle sind jedoch kleiner als  
bei der Kuchengabel. VPE 12.

Art.-Nr.	Ausführung	Länge	€/Stück
108401	Mini-Löffel	15 cm	1,05
108402	Mini-Gabel	16 cm	1,05

**8**

**New**

**2,-**



**6**

**1,05**

16 cm lang



**7 Spaghettigabel/ -löffel**  
Buon appetito – mit dem aussergewöhnlichen und  
trotzdem hoch funktionellem Spaghetti-Besteck!  
Mit diesem Besteck haben Sie ein hochwertiges  
Designerbesteck aus Chrom-Nickel-Stahl 18/10.  
Natürlich rostfrei. 3,5 mm. VPE 6.

Art.-Nr.	Ausführung	Länge	€/Stück
38533.01	Spaghettigabel	22 cm	2,12
38533.02	Spaghettilöffel	21,5 cm	2,12

**9**

**ab 0,33**



**7**

**2,12**

22 cm lang



**8 Steak-/Pizzabesteck „Polywood“**  
Spezialbearbeiteter Holzgriff. Stoss- u. kratzfest.  
Spülmaschinengeeignet. Temperaturbeständig.  
Zur besseren Pflege sollte nach dem Spülen in der  
Spülmaschine der Griff getrocknet werden.  
Klinge: 11 cm. Im 6er Pack.

Art.-Nr.	Ausführung	€/Pack
109800	Messer	11,99
109810	Gabel	11,99

**9 Steak-/Pizamesser**  
Edelstahl, rostfrei, ABS-Griff. VPE 12.

Art.-Nr.	Ausführung	Klingenlänge	€/Stück
0315	spitze Klinge	12 cm	0,33
0315.01	runde Klinge	12 cm	0,43

**10 Steak-/Pizzabesteck**  
Edelstahl rostfrei, POM(Polyoxymethylen)-Griff,  
3-fach genietet. Im 6er Pack.

Art.-Nr.	Ausführung	€/Pack
0310.G	Steakgabel	10,29
0310.M	Steakmesser	10,29

**10**

**1,71**





1 Glasteller „Namib“  
**ab 7,79**

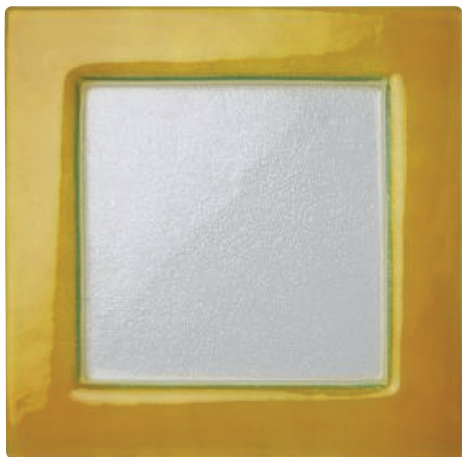

## Glasteller NAMIB

Quadratischer Glasteller mit farbiger Fahne – kombinieren Sie ihn mit unseren Petit-Schälchen.

Unsere Petit-Schälchen finden Sie ab Seite 192!

### 1 Teller „Namib“

Quadratischer Glasteller mit farbiger Fahne. VPE 6.

Art.-Nr.	Farbe	BxL in cm	€/Stück
40169.S	schwarz	25,5x25,5	9,29
40169.R	rot	25,5x25,5	9,29
40169.G	gelb	25,5x25,5	9,29
40169.1	klar	25,5x25,5	7,79
40169	klar	31x31	9,99





**2** Glasteller „Nias“



**6,99**

Teller aus edlem strukturiertem Glas oder mit gewelltem Relief.

**INDIVIDUELLE FORMEN**

**3** Glasteller tief „Belek“



**5,99**

**New**

**2 Glasteller „Nias“**  
Glas. Individuelle Form. Glasstärke 4 mm.  
LxB in cm: 33x21. Ideal für Vor- oder Nachspeisen, aber auch als Eisteller geeignet. VPE 12.  
Art.-Nr. **105300** €/Stück **6,99**

**3 Glasteller tief „Belek“**  
Glas. Ø 26 cm. Ideal für Salate, Nachspeisen oder ähnliches. VPE 6.  
Art.-Nr. **152800** €/Stück **5,99**

**4** Glasteller tief „Side“



**2 In Größen**

**ab 4,39**

**New**

**4 Glasteller tief „Side“**  
Glas. Ideal für Salate, Nachspeisen oder ähnliches. In 2 Größen.  
Art.-Nr. Ø in cm VPE €/Stück  
**152922** 22 10 **4,39**  
**152931** 31 6 **8,79**

**5 Glasteller „Martinique“**  
Glas. Ideal geeignet für Vor- oder Nachspeisen. Individuelle Gestaltung durch strahlenförmiges Relief.  
Art.-Nr. LxB in cm Glasstärke VPE €/Stück  
**105620** 20x20 4 mm 12 **3,89**  
**105626** 26x26 4 mm 12 **6,99**

**5** „Martinique“  
**ab 3,89**



Glasteller „Martinique“







Gourmetteller

# TRIA | GALA | SOLO

## 3 Glasteller „Tria“

LxB in cm: 42x15. Rechteckiger Glasteller, klar.  
Als Servierteller, passend für 4 Petit-Schalen 'Tria'  
(Art.-Nr. 40162), bitte separat dazu bestellen!

Art.-Nr.	Ausführung	BxL in cm	VPE	€/Stück
40169.4	Teller klar	42x15	6	8,29
40162	Petit-Schale „Tria“, weiß	12		1,79

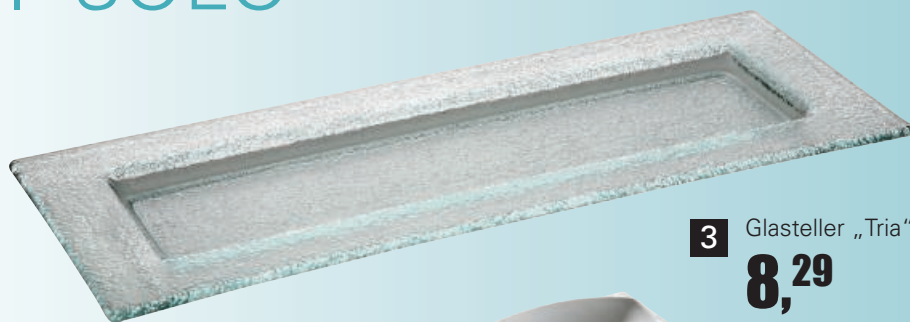

**3** Glasteller „Tria“  
**8,29**

## 4 Glasteller „Gala“

LxB in cm: 36x15. Rechteckiger Glasteller, klar.  
Als Servierteller, passend für 3 Petit-Schalen  
'Gala' 10x10 cm (Art.-Nr. 40182.02),  
bitte separat dazu bestellen!

Art.-Nr.	Ausführung	BxL in cm	VPE	€/Stück
40169.5	Teller klar	36x15	6	7,99
40182.02	Petit-Schale „Gala“, weiß	12		1,99

Länge: 42 cm



**4** Glasteller „Gala“  
**7,99**

## 5 Glasteller „Solo“

LxB in cm: 28x13. Rechteckiger Glasteller, klar.  
Als Servierteller, passend für 3 Petit-Schalen  
'Solo' 7x7 cm (Art.-Nr. 40182.01),  
bitte separat dazu bestellen!

Art.-Nr.	Ausführung	BxL in cm	VPE	€/Stück
40169.3	Teller klar	28x13	6	6,59
40182.01	Petit-Schale „Solo“, weiß	12		0,99

Länge: 36 cm



**5** Glasteller „Solo“  
**6,59**

## 6 Glasteller „Solo“

LxB in cm: 28x28. Quadratischer Glasteller, klar.  
Als Servierteller, passend für 9 Petit-Schalen  
'Solo' 7x7 cm (Art.-Nr. 40182.01),  
bitte separat dazu bestellen!

Art.-Nr.	Ausführung	BxL in cm	VPE	€/Stück
40169.2	Teller klar	28x28	6	9,19
40182.01	Petit-Schale „Solo“, weiß	12		0,99

Länge: 28 cm



**6** Glasteller „Solo“  
**9,19**



BxL in cm: 28

Unsere Petit-Schälchen  
finden Sie ab Seite 192!



Glasschalen  
„Tokio“  
ab **1,19**



**Glasteller „Fisch“**  
Glasteller, ideal zum Präsentieren Ihrer Fischgerichte.  
LxB in cm: 19,6x16, VPE 12.  
Art.-Nr. **5200.01** €/Stück **0,59**

**0,59**

**1 Glasschalen „Tokio“**

Stabile Glasschalen in eckigem Design.

Art.-Nr.	Ausführung	BxLxH in cm	VPE	€/Stück
<b>40016.1</b>	eckig-tief	12,5x12,5x8	6	<b>1,19</b>
<b>40016.2</b>	eckig-tief	16x16x6	6	<b>1,69</b>
<b>40016.3</b>	eckig-tief	24x24x12	1	<b>4,99</b>
<b>40017.1</b>	eckig-flach	19,5x19,5x2	6	<b>1,89</b>
<b>40017.2</b>	eckig-flach	26,5x26,5x2	1	<b>4,65</b>

**3 Glasschalen „Chef“**

Glas. Stapelbar.

Art.-Nr.	Ausführung	ØxH in cm	VPE	€/Stück
<b>5006.05</b>	Schale	6x2,7	24	<b>0,39</b>
<b>5006.04</b>	Schale	7x3,5	24	<b>0,59</b>
<b>5006.01</b>	Schale	12x5,3	6	<b>0,69</b>
<b>5006.02</b>	Schale	14x6,3	6	<b>0,89</b>
<b>5006.03</b>	Schale	20x8,7	1	<b>2,15</b>
<b>5006.23</b>	Schale	23x10,1	1	<b>3,59</b>
<b>5006.29</b>	Schale	29x12,6	1	<b>6,99</b>
<b>5006.T</b>	Schale flach	14,5x3	12	<b>1,79</b>



Glasschalen  
„Chef“  
ab **0,39**

**4 Schälchenspender**

Verchromt, ohne Inhalt. ØxH in cm: 17,5x25,5.

Bestückbar mit bis zu 36 Schälchen mit 7 cm Ø.

Passende Schale „Chef“ Art.-Nr. 5006.04.

Art.-Nr. **40284** €/Stück **35,99**



**4**  
Schälchenspender  
**35,99**

Passend für unsere Buffet-Systeme auf den Seiten 130 +140!



**5**  
**13,99**

**5 Hustenschutzdeckel**

Acryl, klar, aufklappbar, mit Edelstahlknopf und Löffelaussparung. Passend zu Schale „Chef“ Art.-Nr. 5006.23.

Art.-Nr.	Ø in cm	€/Stück
<b>39851.23</b>	23	<b>13,99</b>



**6**  
**16,80**

**6 Frischhaltedeckel**

Griff verchromt. Mit 2 Silikon-dichtungen. Auf 2 Positionen fixierbar. Ø 23 cm. Passend zu Schale „Chef“

Art.-Nr.	€/Stück
<b>Art.-Nr. 5006.23</b>	
<b>Art.-Nr. 39041</b>	<b>€/Stück 16,80</b>



Glasserie  
**ASPEN**

**7** Glasserie  
„Aspen“  
ab **1,79**



**7 Glasserie „Aspen“**

Transparentes, strukturiertes Glas mit floralem Motiv.

VPE 6.

Art.-Nr.	Ausführung	Ø in cm	€/Stück
40239.20	Glasteller, tief	20,5	2,45
40240.14	Glasteller, flach	14	1,79
40239.23	Glasteller, flach	23	2,99
40240.12	Glasschale	ØxH: 12x3	1,89
40240.27	Glasschale	ØxH: 27x10	4,95

**8 Schale**

Glas, eckig, stapelbar. BxTxH in cm: 11x11x6, VPE 6.

Art.-Nr. **48023** €/Stück **1,19**



**8** Schale  
**1,19**





Kristallglasserie  
**VIANA**

Unterschiede schmecken –  
Sie suchen eine preiswerte  
Glasserie, die alle Erwartungen  
anspruchsvoller  
Weinkenner erfüllt?  
Hier ist sie!



**1** pro Paar  
**0,67**

**4** In  
Größen



*Made in  
Germany*

**2** Glas „Viana“  
ab **1,23**



Sektglas

Weißweinglas

Rotweinglas

**1 Baumwollhandschuhe weiß**

100 % Baumwolle. 12 Paar im Pack.

Art.-Nr.	Größe	€/Pack
<b>1188.XL</b>	XL	<b>7,99</b>
<b>1188.L</b>	L	<b>7,99</b>
<b>1188.M</b>	M	<b>7,99</b>
<b>1188.S</b>	S	<b>7,99</b>

**2 Glasserie „Viana“**

Kristallglas. VPE 6.

Art.-Nr.	Ausführung	Inhalt/ml	Höhe/cm	Füllstrich	€/Stück
<b>2260</b>	Sektglas	210	23	–	<b>1,23</b>
<b>2261</b>	Sektglas	210	23	0,1 L	<b>1,27</b>
<b>2262</b>	Weißwein	247	20	–	<b>1,23</b>
<b>2263</b>	Weißwein	247	20	0,2 L	<b>1,27</b>
<b>2264</b>	Rotwein	345	22	–	<b>1,23</b>
<b>2265</b>	Rotwein	345	22	0,2 L	<b>1,27</b>





*Made in  
Germany*

**4**  
Glas „Mondego“  
ab **1,33**

Kristallglasserie  
**MONDEGO**

Höchste Ansprüche an  
Qualität und Verarbeitung –  
die perfekte Wahl!

**3 Dekantier-Ständer**

Verchromt. Standsicher.  
LxBxH in cm: 22x6x20,5.  
Art.-Nr. **2223** € /Stück **5,29**



**3**  
Dekantier-Ständer  
**5,29**

**4 Glasserie „Mondego“**

Kristallglas. VPE 6.

Art.-Nr.	Ausführung	Inhalt/ml	Höhe/cm	Füllstrich	€/Stück
<b>38673</b>	Sektglas	200	23	–	<b>1,33</b>
<b>38674</b>	Sektglas	200	23	0,1 L	<b>1,37</b>
<b>38675</b>	Weißwein	330	20	–	<b>1,33</b>
<b>38676</b>	Weißwein	330	20	0,2 L	<b>1,37</b>
<b>38677</b>	Rotwein	480	22	–	<b>1,33</b>
<b>38678</b>	Rotwein	480	22	0,2 L	<b>1,37</b>
<b>38681</b>	Sherryglas	220	19	5 cl	<b>1,59</b>
<b>38682</b>	Y-Cocktail	263	18	–	<b>2,49</b>



Sektglas



Weißweinglas



Rotweinglas



Sherryglas



Y-Cocktailglas

**4** Y-Cocktail-Glas  
**2,49**

Kristallglasserie  
**CASTELLO**

Vollendeter Genuss –  
durch die richtige Auswahl  
des perfekten Glases!

**1** Glas „Castello“  
ab **1,64**

**1 Glasserie „Castello“**

Kristallglas. VPE 6.

Art.-Nr.	Ausführung	Inhalt/ml	Höhe/cm	Füllstrich	€/Stück
4524	Sektglas	270	24	–	<b>1,64</b>
4525	Sektglas	270	24	0,1 L	<b>1,84</b>
4526	Weißwein	370	21	–	<b>1,74</b>
4527	Weißwein	370	21	0,2 L	<b>1,79</b>
4523	Weinglas	370	21	0,1 L	<b>1,96</b>
4528	Rotwein	490	22	–	<b>1,76</b>
4529	Rotwein	490	22	0,2 L	<b>1,96</b>
4534	Burgunder	770	24,5	–	<b>1,99</b>
4533	Burgunder	770	24,5	0,2 L	<b>2,09</b>

*Made in  
Germany*



Unsere Weinkaraffen  
finden Sie ab Seite 80!



Sektglas

Weißweinglas

Rotweinglas

Burgunderglas

**New**

**1**  
Glas „Castello“  
Burgunder  
ab **1,99**



**New**

Weinglasserie  
**LOUIS** mit filigraner Gravur...

**2 Glasserie „Louis“**

Glas. Mit filigraner Gravur. Spülmaschinengeeignet. VPE 6.

ArtNr.	Ausführung	Inhalt in ml	ØxH in cm	VPE	€/Stück
144901	Sektkelch	160	6,6x24	6	<b>4,79</b>
144902	Weinkelch	260	9,8x21,5	6	<b>4,89</b>
144903	Wasserkelch	26	10x15	6	<b>4,99</b>



**2**

Glas „Louis“

ab **4,79**



Weinglasserie  
**ASPERGO**

**New**

**3**

Glas „Aspergo“

ab **2,99**

**3 Glasserie „Aspergo“**

Drei Weingläser und ein Champagnerglas bilden die Serie.

VPE 6.

Art.-Nr.	Ausführung	Inhalt	Füllstrich	ØxH in cm	€/Stück
152432	Champagnerkelch	320 ml	0,1 L	7x24,2	<b>2,99</b>
152475	Burgunderkelch	750 ml	0,2 L	11x23	<b>3,09</b>
152460	Bordeauxkelch	600 ml	0,2 L	9,3x24	<b>3,09</b>
152436	Weißweinkelch	360 ml	0,2 L	7,8x23	<b>2,99</b>

RITZENHOFF  
Cristal



Champagnerkelch

Burgunderkelch

Bordeauxkelch

Weißweinkelch



**1**

Glasserie „Classic“

ab **2,19**

Kristallglasserie  
**CLASSIC**

Die Marke STÖLZLE steht für Innovation und Qualität! Kristallglas mit höchster Brillanz!

Unsere Weinkaraffen finden Sie ab Seite 80!



**1 Glasserie „Classic“**

Glas. Art.-Nr.: 40120 Füllstrich bei 0,2 l. VPE 6.

Art.-Nr.	Ausführung	Inhalt/ml	ØxH/cm	€/Stück
40119	Rotwein-Ballon	770	10,9x21,6	3,39
40128	Rotweinkelch	650	9,5x22,5	3,49
40120	Rotweinkelch	440	8,3x22,4	3,67
40121	Weißweinkelch	370	7,8x20,6	2,99
40122	Weißweinkelch	305	7,5x19,8	2,99
40125	Rieslingkelch	235	7,5x19	2,39
40126	Champagnerkelch	250	6,5x21,6	2,99
40124	Grappakelch	100	6,5x20	2,89
40127	Verkostungskelch	220	6,5x15,5	2,19
40123	Bierglas	430	7,4x22,4	2,49

**2 Glasserie „Classic“**

Die ideale Ergänzung zur Weinserie „Classic“

Art.Nr. 40286 Füllstrich bei 0,2 L.VPE 6.

Art.-Nr.	Ausführung	Inhalt/ml	ØxH/cm	€/Stück
40287	Saftglas klein	180	6x8,2	1,55
40290	Whiskeyglas	300	7,4x8,7	1,69
40286	Saftglas Füllstrich	265	6x11,4	1,76
40289	Longdrinkglas	320	6x13,8	1,89
40288	Longdrinkglas	400	6x16,6	1,99

**3 Weinglas „Ballon“**

Qualitätsglas. VPE = 12.

Art.-Nr.	Inhalt	ØxH in cm	Füllstrich	€/Stück
48029	160 ml	7,1x11,9	-	0,69
48030	190 ml	7,6x12,9	-	0,74
48031	190 ml	7,6x12,9	0,1 L	0,88
48471	250 ml	8,3x13,8	-	0,79
48298	250 ml	8,3x13,8	0,2 L	0,89

**4 Weingläser „Merlot“**

Für Rotwein und Weißwein. Füllstrich bei 0,2 L. VPE 6.

Art.-Nr.	Ausführung	Inhalt	ØxHöhe/cm	€/Stück
3536	Weinglas	545 ml	7,2x23,1	2,39
3535	Weinglas	630 ml	8,5x21,5	2,49





**2**

Saftglas 180 ml

**CLASSIC**



**1,55**

**2**

Whiskeyglas 300 ml

**CLASSIC**



**1,69**

**2**

Saftglas 265 ml

**CLASSIC**



**1,76**

**2**

Longdrinkglas 320 ml

**CLASSIC**



**1,89**

Die ideale Ergänzung zur Weinserie...

**CLASSIC**

Hohe Bruchfestigkeit!

Stölzle  
born in fire



**2**

Longdrinkglas 400 ml

**CLASSIC**



**1,99**

**3**

Weinglas 160 ml

**BALLON**



**0,69**

**3**

Weinglas 190 ml

**BALLON**



ab **0,74**

**3**

Weinglas 250 ml

**BALLON**



ab **0,79**

**4**

Weinglas 545 ml

**MERLOT**



**2,39**

Günstige Gläser für echte Weingenießer –

**BALLON  
MERLOT**

**4**

Weinglas 630 ml

**MERLOT**



**2,49**

**1**

Cocktailglas **RUMBA**



**3,79**

Cocktailglas **HURRICANE**



**3,46**

Cocktailglas **ECHANSON**



**3,19**

Cocktailglas **GRAND CRU**



**2,16**  
38 cl

Ideal für jede Art  
von Cocktails ...

**COCKTAIL-  
GLÄSER**

Cocktailglas **ELEKTRO**



**1,99**

Cocktailglas **GRAND CRU**



**2,39**  
58 cl

**2** in Größen

Cocktailglas **JOCKEY**



**2,79**

Cocktailglas **MARGUERITA**



**2,79**

Cocktailglas **DANTE**



**1,99**

**1 Cocktailgläser**

Multifunktionsglas.

Art.-Nr.	Ausführung	Inhalt/cl	Höhe/Ø in cm	VPE	€/Stück
40130	Cocktailglas „Rumba“	42	21,5x8,2	6	<b>3,79</b>
48746	Cocktailglas „Hurricane“	44	21x8	6	<b>3,46</b>
48308	Cocktailglas „Echanson“	51	21x7,5	6	<b>3,19</b>
48331	Cocktailglas „Grand Cru“	38	15,4x7,5	6	<b>2,16</b>
48036	Cocktailglas „Grand Cru“	58	17,6x8,3	6	<b>2,39</b>
5416	Cocktailglas „Dante“	22	16,3x10,5	6	<b>1,99</b>
40183	Cocktailglas „Elektro“	24	12x11	6	<b>1,99</b>
48142	Cocktailglas „Jockey“	14	14x9,5	6	<b>2,79</b>
48040	Cocktailglas „Marguerita“	27	14,4x11,5	6	<b>2,79</b>



Weinglasserie  
**CALICE**

**2 Glasserie „CALICE“**

Glas. VPE 6. Mit Füllstrich.

Art.-Nr.	Ausführung	Inhalt in ml	ØxH in cm	€/Stück
147801	Champagnerglas	195 I-H 0,1 L	4,7x21,2	1,59
147802	Weißweinglas	325 I-H 0,2 L	6x23,3	1,79
147803	Rotweinglas	445 I-H 0,2 L	6,9x24,2	1,99

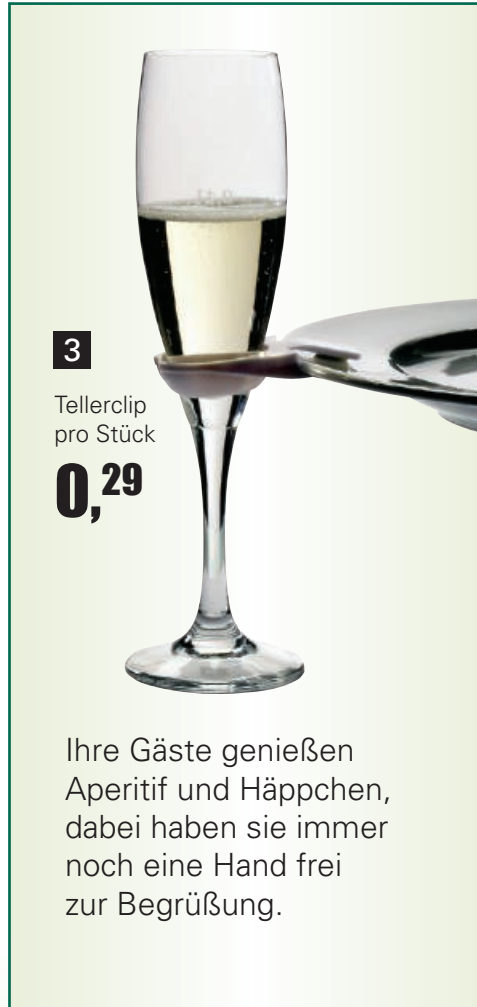

**3**  
Tellerclip  
pro Stück  
**0,29**

Ihre Gäste genießen  
Aperitif und Häppchen,  
dabei haben sie immer  
noch eine Hand frei  
zur Begrüßung.

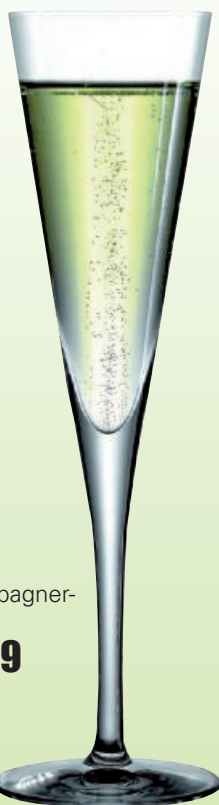

**4**  
Champagner-  
kelch  
**2,99**

Ob Champagner, Sekt oder Prosecco....

**SEKTGLÄSER**

IMMER EIN KLASSIKER –  
DER WEINRÖMER



**5**  
Sektglas  
**0,59**



**6**  
Weinrömer  
**3,89**

**3 Glas-/Tellerclip „Welcome“**

Kunststoff. Passend für Sekt- und  
Champagnergläser. Im 100er Pack.

Art.-Nr. 1479 €/Pack 28,99

**4 Champagnerkelch**

Füllstrich bei 0,1 Liter. Inhalt: 160 ml,  
Höhe: 23,7 cm, VPE 6.

Art.-Nr. 40136 €/Stück 2,99

**5 Sektglas**

Füllstrich bei 0,1 Liter. Inhalt: 145 ml, VPE 12.

Art.-Nr. 48110 €/Stück 0,59

**6 Weinrömer**

Füllstrich bei 0,2 Liter. Glas mit grünem Fuß.  
Inhalt: 270 ml, Höhe: 13,6 cm, VPE 12.

Art.-Nr. 48516 €/Stück 3,89

**1**  
Whiskeyglas  
**CASABLANCA**



**0,59**  
246 ml

**2**  
**GRANITY**

Longdrinkglas 310 ml



**5 In Größen**

ab **1,24**

**2**  
**GRANITY**

Longdrinkglas 420 ml



**1,49**

**1**  
Longdrinkglas  
**CASABLANCA**



**5 In Größen**

**0,82**  
305 ml

Diese Bistrotgläser sind nicht nur als Standardglas beliebt, sie bestehen auch durch ihre Stabilität und Hitzebeständigkeit.

# GLÄSER

**2**  
**GRANITY**

Longdrinkglas 650 ml



**2,99**

**1**  
Longdrinkglas  
**CASABLANCA**



**0,93**  
365 ml

### 1 Gläserserie „Casablanca“

Ein anspruchsvolles Glas. Ungeeicht. Stapelbar. VPE 12.

Art.-Nr.	Ausführung	Inhalt/ml	Höhe/cm	€/Stück
5400.01	Whiskeyglas	246	9,1	<b>0,59</b>
5400.04	Longdrinkglas	305	12	<b>0,82</b>
5400.05	Longdrinkglas	360	12,2	<b>0,93</b>
5400.02	Longdrinkglas	365	14,5	<b>0,93</b>
5400.06	Longdrinkglas	415	13	<b>0,99</b>
5400.03	Longdrinkglas	479	16	<b>1,34</b>

### 2 Gläserserie „Granity“

Stapelbar. VPE 12.

Art.-Nr.	Ausführung	Inhalt	Füllstrich	Höhe	€/Stück
38191	Longdrinkglas	310 ml	-	14 cm	<b>1,24</b>
38196	Longdrinkglas	310 ml	0,2 L	14 cm	<b>1,49</b>
38193	Longdrinkglas	420 ml	-	13 cm	<b>1,49</b>
38194	Longdrinkglas	460 ml	-	16 cm	<b>1,79</b>
38201	Longdrinkglas	650 ml	0,5 L	17,8 cm	<b>2,99</b>

### 3 Ramazottiglas

Glas. Höhe: 11,8 cm, Inhalt: 160 ml, VPE 6.

Art.-Nr. 142700 €/Stück **0,65**

**1**  
Longdrinkglas  
**CASABLANCA**



**1,34**  
479 ml

**New**

**3**  
Ramazottiglas  
**0,65**





**4**  
Whiskeyglas 270 ml **INDRO**



**0,64**

**6**  
Longdrinkglas 270 ml **PARMA**



**0,76**

**6**  
Longdrinkglas 450 ml **PARMA**



**0,99**

**4**  
Longdrinkglas 300 ml **INDRO**



**0,74**

Diese Gläser sind  
äußerst stabil.  
Durch ihre klassische  
Form sind sie ideal für  
Drinks.

# GLÄSER

**7**  
Grappaglas 150 ml **ROCKY**



**1,09**

**5**  
Whiskeyglas 200 ml **JAZZ**



**0,89**

**4 Glas „Indro“**  
VPE 12.

Art.-Nr.	Ausführung	Inhalt/ml	ØxH/cm	€/Stück
5404.01	Whiskeyglas 270	270	7x8,8	<b>0,64</b>
5404.02	Longdrinkglas 300	300	6x12,4	<b>0,74</b>

**5 Glas „Jazz“**  
Eckige Form. VPE 6.

Art.-Nr.	Ausführung	Inhalt/ml	ØxH/cm	€/Stück
40208.01	Whiskeyglas 200	200	7,6x8,5	<b>0,89</b>
40208.02	Longdrinkglas 230	230	6,7x12,5	<b>0,84</b>

**6 Glas „Parma“**  
Ideal für alle Longdrinks. VPE 12.

Art.-Nr.	Ausführung	Inhalt/ml	Höhe	€/Stück
5405.02	Longdrinkglas 270	270	12,7 cm	<b>0,76</b>
5405.03	Longdrinkglas 450	450	14,6 cm	<b>0,99</b>

**8**  
Longdrinkglas 380 ml **CAPRI**



**2 In Größen**  
**ab 0,99**

**5**  
Longdrinkglas 230 ml **JAZZ**



**0,84**

**7 Glas „Rocky“**  
Inhalt: 150 ml, Höhe: 14 cm, VPE 6.  
Art.-Nr. **5353** €/Stück **1,09**

**8 Glas „Capri“**  
Stapelbar, mit Stapelnocke. VPE 6.

Art.-Nr.	Ausführung	Inhalt/ml	ØxH/cm	€/Stück
40209.01	Longdrinkglas 380	380	8,2x14	<b>0,99</b>
40209.02	Longdrinkglas 450	450	8,7x14,5	<b>1,34</b>

**9 Glas „Cuba“**  
Inhalt: 180 ml. Füllstrich bei 50 ml + 100 ml.  
Ø unten: 6,3 cm, Ø oben 7,8 cm x H: 8,7 cm. VPE 6.  
Art.-Nr. **147500** €/Stück **1,09**

**9**  
Whiskeyglas 180 ml **CUBA**



**New**  
**1,09**

**1**

**0,99**

Saftglas  
**DISCO**



**1**

**1,36**

Whiskeyglas  
**DISCO**



**1**

**ab 1,36**

Longdrinkglas  
**DISCO**



**1**

**ab 0,85**

Schnapsglas  
**DISCO**



Die trendigen Gläser mit der raffinierten Luftblase im Boden!

**DISCO  
BUBBLE  
ATOLL**

**2**

**2,14**

Cocktailglas  
**BUBBLE**



**1 Glasserie „Disco“**

Trendige Serie mit raffinierter Luftblase im Boden! VPE 6.

Art.-Nr.	Ausführung	Inhalt	Füllstrich	HöhexØ in cm	€/Stück
<b>48065</b>	Saftglas	184 ml	-	8,3x6,8	<b>0,99</b>
<b>48054</b>	Whiskeyglas	330 ml	-	9,3x8	<b>1,36</b>
<b>48136</b>	Longdrinkglas	295 ml	0,2 L	15,9x5,7	<b>1,49</b>
<b>48066</b>	Longdrinkglas	340 ml	-	15x6,8	<b>1,36</b>
<b>40184.01</b>	Schnapsglas	50 ml	-	6,4x4	<b>0,85</b>
<b>40184.02</b>	Schnapsglas	90 ml	-	9x4	<b>0,89</b>

**2 Glas Bubble**

Trendiges Glas mit raffinierter Luftblase im Boden. VPE 6.

Art.-Nr.	Ausführung	Inhalt	Füllstrich	Höhe in cm	€/Stück
<b>48003</b>	Cocktailglas	200 ml	0,1 L	18	<b>2,14</b>

**3 Glas „Atoll“**

Ungeeeicht. Trendiges Glas mit raffinierter Luftblase im Boden. VPE 6.

Art.-Nr.	Ausführung	Inhalt	Füllstrich	Höhe in cm	€/Stück
<b>48000</b>	Cocktailglas	110 ml	-	6	<b>1,39</b>

**3**

**1,39**

Cocktailglas  
**ATOLL**





**4**

Whiskeyglas **BARREL**

**2** In Größen



**0,99**

**5**

Saftglas **TEMPO**



**0,57**

**5**

Wasserglas **TEMPO**

**3** In Größen



ab **0,59**

**4**

Longdrinkglas **BARREL**



**1,14**

Ideal für den täglichen Gebrauch...

# TRENDIGE GLÄSER

**6**

Glas **VIENNA**



**0,99**

**8**

Saftglas **CAPRI**

**0,72**



**4 Glasserie „Barrel“**  
VPE 6.

Art.-Nr.	Ausführung	Inhalt/ml	Höhe/cm	€/Stück
<b>106501</b>	Whiskeyglas	340	8,5	<b>0,99</b>
<b>106502</b>	Longdrinkglas	500	14,6	<b>1,14</b>

**5 Glasserie „Tempo“**  
Stapelbar. VPE 3.

Art.-Nr.	Ausführung	Inhalt	Höhe/cm	€/Stück
<b>106401</b>	Saftglas	225 ml	8,3	<b>0,57</b>
<b>106402</b>	Wasserglas	255 ml	10,1	<b>0,59</b>
<b>106403</b>	Longdrinkglas	360 ml	13,5	<b>0,62</b>

**6 Glas „Vienna“**  
Ideal für das Frühstücksbuffet.  
Inhalt: 135 ml, Höhe: 9 cm, VPE 24.  
Art.-Nr. **38370** €/Stück **0,99**

**7**

Glas **MONE**

**0,99**



**7 Glas „Mone“**  
Stapelbar. VPE 12.

Art.-Nr.	Ausführung	Inhalt	Höhe/cm	€/Stück
<b>38479</b>	Glas	175 ml	10,4	<b>0,99</b>
<b>38480</b>	Glas	300 ml	12,3	<b>0,99</b>

**8**

Longdrinkglas **CAPRI**

0,2 L



**0,99**

**8 Glas „Capri“**  
Stapelbar. VPE 12.

Art.-Nr.	Ausführung	Inhalt	Füllstrich	Höhe	€/Stück
<b>38187</b>	Saftglas	200 ml	–	7x8,5	<b>0,72</b>
<b>38186</b>	Longdrinkglas	290 ml	0,2 L	7x12	<b>0,99</b>

1

WACHTMEISTER

Schnapsglas



**0,79**

I-| 2 + 4 cl

JUNIOR

Schnapsglas |-| 2 cl



**0,69**

I-| 2

Schnapsglas 3 cl



**0,99**

I-| 2 cl

CUBA

Schnapsglas



**0,79**

I-| 2 + 4 cl

Aperitif oder Digestif...

**SPIRITUOSEN-  
GLÄSER**

GRAPPA

Schnapsglas 9 cl



**2,49**

I-| 2 cl

Grappakelch 10 cl



**2,89**

Cognacschwenker 40 cl



**2,39**

Cognacschwenker 15cl



**2,39**

I-| 2 cl

**1 Spirituosengläser**

Glas.

Art.-Nr.	Ausführung	Füllstrich	Höhe in cm	VPE	€/Stück
42027	Schnapsglas „Wachtmeister“	2 cl + 4 cl	8,5	24	<b>0,79</b>
48016	Schnapsglas „Junior“	2 cl	7	12	<b>0,69</b>
48017	Schnapsglas 3 cl	2 cl	9,5	12	<b>0,99</b>
5355	Schnapsglas „Cuba“	2 cl + 4 cl	9,5	6	<b>0,79</b>
48027	Schnapsglas „Grappa“ 9 cl	2 cl	17	6	<b>2,49</b>
40124	Grappakelch 10 cl	-	20	6	<b>2,89</b>
5411	Cognacschwenker 40 cl	-	14	6	<b>2,39</b>
48514	Cognacschwenker 15 cl	2 cl	9,6	12	<b>2,39</b>





2

**2 Bierglas**

Stabile Ausführung.  
Inhalt: 0,37 Liter,  
ØxH in cm: 7,6x24,3.  
Füllstrich bei 0,3 Liter,  
VPE 6.  
Art.-Nr. **48207** €/Stück **3,14**

**3,14**

Ob Pils oder Weizen,  
hell oder dunkel...

**ZEITLOSE  
BIERGLÄSER**

3

Bierkrug 0,3 L **BERN**



**1,54**

3

Bierkrug 0,5 L **BERN**



**1,99**

4

Weizenglas mit Füllstrich



**ab 1,39**

**3 Bierkrug „Bern“**

Art.-Nr.	Füllstrich bei	ØxH in cm	€/Stück
<b>40205.01</b>	0,3 L	7x15,5	<b>1,54</b>
<b>40205.02</b>	0,5 L	8x18,5	<b>1,99</b>

**4 Weizenbierglas**

Art.-Nr.	Füllstrich bei	ØxHöhe/cm	€/Stück
<b>109401</b>	0,3 L	6,8x20	<b>1,44</b>
<b>109402</b>	0,5 L	8x23,3	<b>1,39</b>

Unseren Brezelständer  
finden Sie auf Seite 152!

Unsere Holzsteller  
finden Sie auf Seite 152!

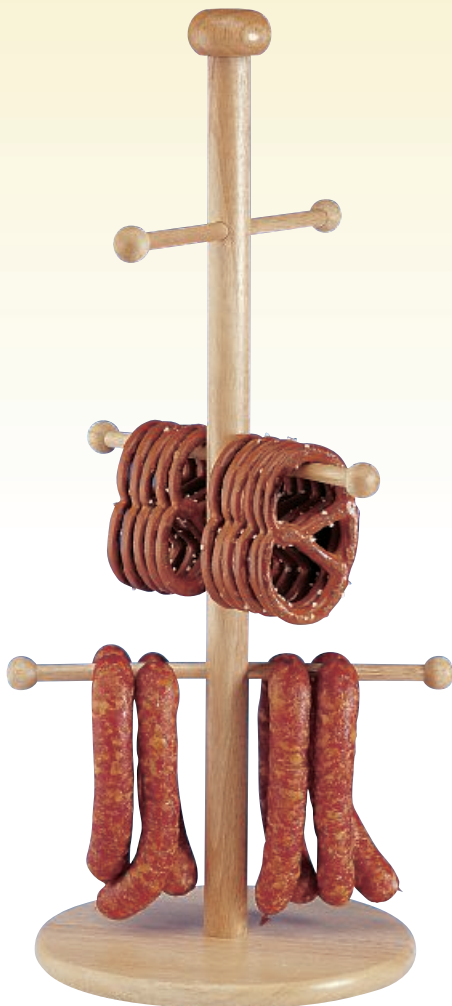

**1**

Inhalt: 3 Liter



**17,79**

**4**

Inhalt: 1,6 Liter



**4,99**

**6**

QUADRO

Inhalt: 1,1 Liter



**3,26**

**2**

SAMBA

Inhalt: 1,8 Liter



**6,69**

Zum Servieren von Wein,  
Saft oder Mineralwasser...

**KRÜGE &  
KARAFFEN**

**7**

SALZBURG

Inhalt: I-| 0,2, 0,25, 0,5 und 1 Liter



**ab 1,89**

**4** in Größen

**3**

Inhalt: I-| 0,25, 0,5 und 1 Liter



**ab 0,99**

**3** in Größen

**5**

BACCHUS

Inhalt: 0,25, 0,5 und 1 Liter



**ab 1,17**

**3** in Größen

**8**

Inhalt: 1,35 Liter



**3,99**

**1 Saftkrug**  
Kunststoff. Mit Kühlelement.  
ØxH in cm: ca. 18x29, Inhalt: 3 Liter.  
Art.-Nr. **5501** €/Stück **17,79**

**2 Krug „Samba“**  
Glas. Inhalt: 1,8 Liter. Ø unten: 11,2 cm,  
Öffnung oben: 16,3 cm, Höhe: 23 cm. VPE 6.  
Art.-Nr. **105800** €/Stück **6,69**

**3 Krug**  
Glas, mit Füllstrich.

Art.-Nr.	Füllstrich	VPE	€/Stück
<b>5002.01</b>	0,25 L	12	<b>0,99</b>
<b>5002.02</b>	0,5 L	6	<b>1,55</b>
<b>5002.03</b>	1,0 L	6	<b>1,99</b>

**4 Krug**  
Für Saft und Eiswasser. Polycarbonat, hochwertig,  
bruchfest und temperaturbeständig.  
ØxH in cm: 12,5x17,5, Inhalt: 1,6 Liter.  
Art.-Nr. **5505.16** €/Stück **4,99**

**5 Karaffe „Bacchus“**  
Formschöne Karaffe zum Servieren von Wein!  
Typisch italienisches Design.  
Sehr stabil.

Art.-Nr.	Inhalt in Liter	VPE	€/Stück
<b>38665.025</b>	0,25 L	12	<b>1,17</b>
<b>38665.05</b>	0,5 L	6	<b>1,49</b>
<b>38665.1</b>	1,0 L	6	<b>1,94</b>

**6 Glaskrug „Quadro“ mit Deckel**  
Glas. HxT in cm: 24x8. Passgenau in allen  
gängigen Kühlschrankschrankseiten. Mit Deckel.  
Inhalt 1,1 Liter.  
Art.-Nr. **102700** €/Stück **3,26**

**7 Krug „Salzburg“**  
Glas, mit Füllstrich.

Art.-Nr.	Füllstrich	ØxH in mm	VPE	€/Stück
<b>40132</b>	0,2 L	76x105	12	<b>1,99</b>
<b>40133</b>	0,25 L	83x105	12	<b>1,89</b>
<b>40134</b>	0,5 L	105x131	6	<b>2,99</b>
<b>40135</b>	1 L	130x163	6	<b>4,94</b>

**8 Eislippenkrug**  
Inhalt: 1,35 Liter.  
Art.-Nr. **5006** €/Stück **3,99**





**9 Karaffe „Tango“**  
Glas, ungeeicht. Inhalt: 0,75 Liter.  
Ø unten: 9,8 cm, Ø oben: 7,5 cm, Höhe: 27 cm.  
Art.-Nr. **106200** €/Stück **4,69**



**10 Karaffe „Village“ mit Deckel**  
Glas. Silikondeckel, grau. Inhalt: 1,26 Liter.  
Art.-Nr. **147600** €/Stück **3,99**



**11 Dekantier-Karaffe „Classico“**  
Glas, ungeeicht. Mundgeblasen. Ideal für  
Flaschen mit 0,75 l Inhalt. Höhe: 23 cm.  
Art.-Nr. **5009** €/Stück **15,49**

**12 Karaffe „Ypsilon“**  
Glas.

Art.-Nr.	Maße in cm	Inhalt in L	VPE	€/Stück
<b>149125</b>	4,5-6,5x16,5	0,25	12	<b>3,49</b>
<b>149150</b>	5,5-8x20	0,5	6	<b>4,59</b>
<b>149110</b>	7-10x25	1	6	<b>6,99</b>



## Glasteller PUNTO

New

1  
Glasteller  
„Punto“  
ab **4,79**



### 1 Glasteller „Punto“

Glas, leicht strukturiert. Runde Form mit ca. 3 cm Vertiefung, mit klarer oder farbig gemusterte Fahne (Punkt-/Linienmuster). Ø 18 cm.

Art.-Nr.	Farbe	€/Stück
157010	klar/orange gemustert	5,29
157020	klar/weiß gemustert	5,29
157030	klar	4,79

## Glasteller BINO

New

2  
Glasteller  
„Bino“  
ab **7,-**



### 2 Glasteller „Bino“

Glas, leicht strukturiert. Ovale Form mit leichter Vertiefung, mit klarer oder farbiger Fahne BxL in cm: 24x19.

Art.-Nr.	Farbe	€/Stück
157120	türkis	7,-
157110	grün	7,89
157130	klar	7,89

## Glasteller CIRC

New

3  
Glasteller  
„Circ“  
ab **5,79**



### 3 Glasteller „Circ“

Glas, leicht strukturiert. Runde Form mit leichter Vertiefung, mit klarer oder farbiger Fahne Ø 19,5 cm.

Art.-Nr.	Farbe	€/Stück
156920	pink	7,69
156910	klar	5,79
156930	rot	7,69





4

FORTUNE

3,99



5

CLASSICO

1,65



6

CARMEN

1,74



7

LEA

0,99

Setzen Sie Ihre  
Eiskreationen  
und Desserts in Szene –  
**EIS-  
GLÄSER**



8

MONA

0,99



9

LONDON

1,99



10

MAX

ab 1,59



11

PEPITE

1,49

**4 Eisglas „Fortune“**  
Glas. Muschelförmiger, klarer Eiskelch.  
ØxH in cm: 12,5x18, Inhalt: 32 cl, VPE 6.  
Art.-Nr. **38613** €/Stück **3,99**

**7 Eisglas „Lea“**  
Glas. Klare und schlichte Form.  
ØxH in cm: 10x10, VPE 6.  
Art.-Nr. **5316** €/Stück **0,99**

**10 Eisglas „Max“**  
Glas strukturiert. In zwei Größen. VPE 6.  
Art.-Nr. ØxH in cm Inhalt/cl €/Stück  
**40207.01** 9,3x12 29 **1,59**  
**40207.02** 8,2x16,5 34,5 **1,75**

**5 Eisglas „Classico“**  
Glas strukturiert. Klassische Form.  
ØxH in cm: 12x14, Inhalt: 28 cl, VPE 6.  
Art.-Nr. **40206** €/Stück **1,65**

**8 Eisglas „Mona“**  
Glas. Auch für Desserts geeignet.  
Inhalt: 265 ml. ØxH in cm: 10x8, VPE 6.  
Art.-Nr. **5305** €/Stück **0,99**

**11 Eisglas „Pepite“**  
Glas, strukturierte Eisschale, ideal geeignet zum  
Servieren von kleinen Eisportionen – STAPELBAR.  
ØxH in cm: 10,8x6, Inhalt: 20 cl, VPE 6.  
Art.-Nr. **38614** €/Stück **1,49**

**6 Eisglas „Carmen“**  
Glas. Elegante und zeitlose Form.  
ØxH in cm: 12,5x13, Inhalt: 32 cl, VPE 6.  
Art.-Nr. **40137** €/Stück **1,74**

**9 Eisglas „London“**  
Glas strukturiert. Auch zum Servieren von  
Eiskaffee geeignet. ØxH in cm: 8x18, VPE 6.  
Art.-Nr. **40150** €/Stück **1,99**



**1 Eisglas „Toffee“**

Glas. Auch sehr gut für Desserts geeignet.  
Inhalt: 300 ml. ØxH in cm: 11,5x11, VPE 6.  
Art.-Nr. 1146 €/Stück 1,49

**2 Eisglas „Fruits“**

Glas, mit Frühtedekor. Inhalt: ca. 325 ml.  
Art.-Nr. ØxH/BxL in cm VPE €/Stück  
5300.02 11,5x10,5 16 1,29  
38392 10x24 oval f. Bananen-Split 6 2,59

**3 Saucieren**

Glas.  
Art.-Nr. Inhalt in ml VPE €/Stück  
38483 60 12 1,59  
38482 170 12 2,39

**4 Eisglas „Tulip“**

Glas. Ideal für kleine Portionen.  
Inhalt: 170 ml. ØxH in cm: 9x11, VPE 6.  
Art.-Nr. 5301 €/Stück 1,19

**5 Portionierer**

Edelstahl 18/8. Starke Rückholfeder, breites  
Zahnrad mit doppelt verstärkter Zahnstange.  
Art.-Nr. ØxL in cm Inhalt €/Stück  
1052 4,4x21,5 1/36 5,29  
1054 5x22 1/25 5,29  
1056 5,5x22,5 1/20 5,29  
1058 7x24 1/12 5,29

**6 Eisglas „Stripes“**

Glasschale mit Struktur. Ovale Form.  
Inhalt: 204 ml. BxTxH in cm: 17x8,5x7,3,  
VPE 2.  
Art.-Nr. 48018 €/Stück 0,99

**7 Eisglas „Tulip bunt“ 6er Set**

Set bestehend aus den Farben türkis,  
pink, orange, lila, gelb und grün.  
Inhalt: ca. 170 ml. Ø unten: 7 cm,  
Ø oben: 11,5 cm, Höhe: 11,6 cm.  
Art.-Nr. 109600 €/Set 12,39



Mundgeblasene

# EISGLÄSER

Jedes dieser Gläser ist ein Unikat!  
Original italienisches Design

10 Eisglas „Parma“  
**9,99**



11 Eisglas „Asti“  
**9,99**



12 Eisglas „Andorra“  
**12,99**



**New**

8 Eisglas „Calabria“  
**11,99**



9 Eisglas „Imola“  
**9,99**

13 Eisglas „Palermo“  
**12,99**



14 Eisglas „Modena“  
**12,99**



### 12 Eisglas „Andorra“

Glas, klar mit rotem Boden. Höhe: 21 cm, Ø unten: 8,5 cm, Ø oben: 8 cm. Inhalt: 500 ml. VPE 6.  
Art.-Nr. 140007 € / Stück 12,99

### 13 Eisglas „Palermo“

Glas, klar mit dunkelblauem Fuß und bunten Farbakzenten. Höhe: 24,5 cm, Ø unten: 10 cm, Ø oben: 11 cm. Inhalt: 400 ml. VPE 6.  
Art.-Nr. 140004 € / Stück 12,99

### 14 Eisglas „Modena“

Glas, klar mit dunkelblauem Fuß und bunten Farbakzenten. Höhe: 20 cm, Ø unten: 9 cm, Ø oben: 9,5 cm. Inhalt: 500 ml. VPE 6.  
Art.-Nr. 140005 € / Stück 12,99

### 8 Eisglas „Calabria“

Glas, klar mit blauem Stiel. Höhe: 16 cm, Ø unten: 11 cm, Ø oben: 16,5 cm. Inhalt: 400 ml. VPE 4.  
Art.-Nr. 140002 € / Stück 11,99

### 9 Eisglas „Imola“

Glas, blau. Höhe: 20 cm, Ø unten: 9 cm, Ø oben: 10,5 cm. Inhalt: 500 ml. Ideal für Eiskaffee. VPE 6.  
Art.-Nr. 140001 € / Stück 9,99

### 10 Eisglas „Parma“

Glas, klar mit rotem Stiel. Höhe: 12 cm, Ø unten: 8,5 cm, Ø oben: 11,5 cm. Inhalt: 300 ml. VPE 6.  
Art.-Nr. 140006 € / Stück 9,99

### 11 Eisglas „Asti“

Glas, klar mit blauem Boden. Höhe: 18 cm, Ø unten: 9 cm, Ø oben: 12 cm. Inhalt: 350 ml. VPE 6.  
Art.-Nr. 140003 € / Stück 9,99

Trendige

# KAFFEE-GLÄSER

Das Auge trinkt mit!



**1** Glas „Latte Macchiato“

**1,19**

## Doppelwandige Gläser „bloomix“

**2** Glas „bloomix“

ab **6,99**



### 1 Glas „Latte Macchiato“

Glas. Ungeiecht. Mit Dekor. ØxH in cm: 8x14,5, Inhalt: 365 ml, VPE 6.

Art.-Nr. **48024**

€/Stück **1,19**

### 2 Glas „bloomix“

Glas, doppelwandig. Spülmaschinene geeignet. Mikrowellene geeignet. Extrem kratzfest. Hochtransparent. Temperaturbeständig (Thermo Schockresistent). Gastronomiequalität. VPE 6.

Art.-Nr.	Glas	Inhalt	ØxH in cm	Ø Boden	€/Stück
<b>129180</b>	Espresso	80 ml	6x8,2	3,5 cm	<b>6,99</b>
<b>129173</b>	Cappuccino	150 ml	7,3x8,2	4,5 cm	<b>7,99</b>
<b>129175</b>	Latte Macchiato	290 ml	7,5x13	4,5 cm	<b>8,99</b>

### 3 Löffel

Edelstahl 18/0, zum Einhängen am Glasrand. Löffel gebogen, Länge in cm: 18, VPE 12.

Art.-Nr. **38538**

€/Stück **1,23**

### 4 Kaffee-/Teeglas 12er Set

Gehärtetes Glas. Set besteht aus 6 Obertassen (215 ml) und 6 Untertassen (Ø 13 cm).

Art.-Nr. **147302**

€/Set **11,69**

### 5 Espresso-glas 12er Set

Gehärtetes Glas. Set besteht aus 6 Obertassen (72 ml) und 6 Untertassen (Ø 10,5 cm).

Art.-Nr. **147301**

€/Set **7,99**



Löffel  
**1,23**



**4** pro Set  
**11,69**

**New**



**5** pro Set  
**7,99**

**New**



Kaffeeglas Barista – in 3 Größen, ideal für Cafe Latte, Cappuccino etc.



6a

1,84



6b

2,09



6c

2,57



7

2 In Größen

ab 1,69

... FÜR  
HEISSE  
GETRÄNKE



8

3,99



9

1,32



Espressobecher

10

6,6 cm

0,79



11

0,99

**6 Glas „Barista“**

Kaffeeglas in verschiedenen Größen – ideal für Espresso, Cappuccino, Cafe Latte, etc.

Art.-Nr.	Inhalt	Höhe	VPE	€/Stück
a) 48004	120 ml	8,5 cm	6	1,84
b) 48005	220 ml	13,7 cm	6	2,09
c) 48006	340 ml	16 cm	6	2,57

**7 Henkelglas „Boston“**

Konisches Glas mit Henkel.

Art.-Nr.	Inhalt	ØxH/cm	VPE	€/Stück
40204	260 ml	7,5x14,5	12	1,69
106100	360 ml	8,3x16,2	6	1,79

**8 Latte Macchiato Becher**

Glas. Mit Dekor-Schriftzug satiniert.  
ØxH in cm: 7,5x14,5, Inhalt: 300 ml, VPE 6.  
Art.-Nr. 1152 €/Stück 3,99

**9 Irish Coffee-Glas „Mazagran“**

Glas mit Henkel. Inhalt: 285 ml,  
ØxH in cm: 7,4x14,2, VPE 12.  
Art.-Nr. 42041 €/Stück 1,32

**10 Espresso Becher**

Glas. Mit Querrillen.  
ØxH in cm: 6,6x6,6, Inhalt: 290 ml, VPE 6.  
Art.-Nr. 1151 €/Stück 0,79

**11 Tee-/Glühweinbecher**

Glas mit Henkel. Füllstrich bei 0,2 Liter stapelbar.  
Inhalt: 265 ml, Höhe in cm: 9, VPE 12.  
Art.-Nr. 58155 €/Stück 0,99

Isolierkanne

**WASH** **helios**

- Kunststoff mit Vakuum-Glaseinsatz
- Deckel mit Drehverschluss
- 5 Jahre Garantie

**1 Isolierkanne „Wash“**

Kunststoff mit Vakuum-Glaseinsatz. Deckel mit Drehverschluss. Spülmaschinengeeignet. 5 Jahre Garantie auf das Warmhalten des Isoliereinsatzes. Inhalt: 1 Liter.

Art.-Nr.	Farbe	€/Stück
40277.S	schwarz	14,69
40277.V	vanille	14,69
40277.DB	dunkelblau	14,69
40277.G	grau	14,69
40277.R	rot	14,69
40277.W	weiß	14,69



**1** Isolierkanne „Wash“  
**14,69**



**2 Reinigungstabs**

Für Isolierkannen. 25 Stück pro Pack.

Art.-Nr. **40282** €/Pack **11,39**



**2** pro Stück  
**0,46**



Werbeaufdruck mit Ihrem Logo auf Anfrage möglich!

Isolierkanne

**BOLERO** **LEIFHEIT**

**3 Isolierkanne „Bolero“**

Mit doppelwandigem Vakuum-Glas-Kolben. In gefrostedem Kunststoff, transluzent. Öffnen, Gießen, Schließen mit nur einer Hand. Garantiert eine extrem lange Wärme- und Kälteisolierung. Inhalt: 1 Liter, für ca. 7 Tassen.

Art.-Nr.	Farbe	€/Stück
38241	weiß	9,99
126720	schwarz	9,99
126710	braun	9,99

**3** Isolierkanne „Bolero“  
**9,99**

**Öffnen  
Gießen  
Schließen**  
mit nur einer Hand.



weiß



schwarz



braun



Isolierkannen WAVE –  
**TEA TIME &  
COFFEE BREAK**

**4 Isolierkanne „Tea Time“**

**Modell Wave.** Kunststoff mit Vakuum-Glaseinsatz. Passend dazu Kanne „Coffee Break“. Zur leichten Unterscheidung in Krankenhäusern, Kantinen etc. Inhalt 1 Liter.

**Andere Farben auf Anfrage.**

Art.-Nr.	Farbe	€/Stück
147111	blau	16,29
147121	weiß	16,29



**4**  
Isolierkanne  
„Tea Time“  
**16,29**

**5 Isolierkanne „Coffee Break“**

**Modell Wave.** Kunststoff mit Vakuum-Glaseinsatz. Passend dazu Kanne „Tea Time“. Zur leichten Unterscheidung in Krankenhäusern, Kantinen etc. Inhalt 1 Liter.

**Andere Farben auf Anfrage.**

Art.-Nr.	Farbe	€/Stück
147110	blau	16,29
147120	weiß	16,29



**5**  
Isolierkanne  
„Coffee Break“  
**16,29**

**helios**  
**New**

Isolierkannen –  
**WAVE**

**helios**



- Spülmaschinengeeignet
- 5 Jahre Garantie

**6 Isolierkanne „Wave“**

Kunststoff m. Vakuum-Glaseinsatz. Deckel mit Drehverschluss. Spülmaschinengeeignet. 5 Jahre Garantie auf das Warmhalten des Isoliereinsatzes. Inhalt: 1 Liter.

Art.-Nr.	Farbe	€/Stück
40278.C	cappuccino	15,39
40278.DB	dunkelblau	15,39
40278.R	rot	15,39
40278.V	vanille	15,39
40278.W	weiß	15,39

**6**  
Isolierkanne  
„Wave“  
**15,39**



**7**  
Isolierkanne  
0,3 Liter  
**13,89**



**7 Isolierkanne 0,3 Liter**

Kunststoff m. Vakuum-Glaseinsatz. Klappdeckel, abnehmbar. Spülmaschinengeeignet. 5 Jahre Garantie auf das Warmhalten des Isoliereinsatzes. Inhalt: 0,3 Liter.

Art.-Nr.	Farbe	€/Stück
40280.R	rot	13,89
40280.B	beige	13,89
40280.W	weiß	13,89
40280.DB	blau	13,89

**helios**



**19,99**



ab **25,99**

**3** In Größen



je **29,29**



# KANNEN

aus Edelstahl...

## 1 Isolierkanne

Edelstahl 18/10, satiniert, Einhandbedienung. Unzerbrechlich, da aus doppelwandigem Edelstahl, funktionell, praktisch und schönes Design. Diese Kanne wird Ihnen viele Jahre Freude bereiten. Farbe/Deckel: schwarz/roter Knopf, Inhalt: 1,5 Liter. Art.-Nr. **1746** €/Stück **19,99**

## 2 Isolierkanne

Pumpkanne. Edelstahl 18/10. Außenkörper gebürstet. Die doppelte innere Wand sorgt für extreme Bruchfestigkeit. Optimale Wärmeisolierung. Neues inneres Ausgießsystem – kein Temperaturverlust. Antitropfsystem sichert eine perfekte Handhabung.

Art.-Nr.	Inhalt in Liter	€/Stück
<b>39653.01</b>	1,9 Liter	<b>25,99</b>
<b>39653.02</b>	2,5 Liter	<b>28,99</b>
<b>39653.03</b>	3,0 Liter	<b>32,99</b>

## 3 Isolierkanne „Starlight“

Einhandbedienung.

Art.-Nr.	Ausführung	Inhalt/Liter	€/Stück
a) <b>40281.1</b>	Edelstahl gebürstet	1 Liter	<b>29,29</b>
b) <b>40281.2</b>	Stahl verchromt	1 Liter	<b>29,29</b>

## 4 Samowar

Edelstahl 18/10, hitzeisolierte Griffe, Überhitzungsschutz, stufenlose Temperaturregelung. Inkl. Teekanne mit 1,2 L Inhalt. ØxH in cm: 31x37, Leistung: 1,5 kW, Inhalt: 3 Liter. Art.-Nr. **40048** €/Stück **106,-**

## 5 Kaffeekanne

Edelstahl 18/10.

Art.-Nr.	Füllhöhe in cm	Inhalt	€/Stück
<b>1920</b>	8	ca. 0,3 Liter	<b>4,89</b>
<b>1922</b>	11,5	ca. 0,5 Liter	<b>6,35</b>
<b>1923</b>	12,5	ca. 1,0 Liter	<b>8,47</b>
<b>1924</b>	13	ca. 1,5 Liter	<b>10,59</b>
<b>1925</b>	16,5	ca. 2,0 Liter	<b>13,77</b>

## 6 Milch-/Wasserkanne

Edelstahl 18/10.

Art.-Nr.	Inhalt in Liter	€/Stück
<b>39704.01</b>	0,35 Liter	<b>4,29</b>
<b>39704.02</b>	0,60 Liter	<b>6,39</b>
<b>39704.03</b>	1,0 Liter	<b>7,49</b>
<b>39704.04</b>	1,5 Liter	<b>11,69</b>
<b>39704.05</b>	2,0 Liter	<b>15,89</b>



Milch- & Zuckerspender finden Sie ab Seite 94!

**4**

Samowar

**106,-**



**5**

Kaffeekanne

ab **4,89**



**6**

Milch-/Wasserkanne

ab **4,29**





**7** **4,13**



**10** **8,59**



**12** **7,99**



**8** **5,99**

**SERVIETTEN  
STÄNDER**  
für Servietten  
1/4 Falz und 1/8 Falz!  
Unsere Servietten finden  
Sie auf der folgenden  
Seite!



**13** **23,99**



**9** **4,99**



**11** **New**



**14** **3,49**

**7 Serviettenständer**  
Metall verchromt. Für Servietten 33x33, 1/4 Falz.  
BxLxH in cm: 19x19x6,5. Für 50 Servietten.  
Inklusive Beschwerer.  
Art.-Nr. **9756.02** €/Stück **4,13**

**8 Serviettenständer**  
Messing verchromt. Für Servietten 33 x 33cm,  
1/4 Falz. LxBxH in cm: 19x19x24.  
Art.-Nr. **9756.03** €/Stück **5,99**

**9 Serviettenständer**  
Messing verchromt. Für Servietten 33 x 33cm,  
1/8 Falz. LxBxH in cm: 18,5x10,5x24.  
Art.-Nr. **9756.01** €/Stück **4,99**

**10 Serviettenspender**  
Edelstahl 18/10. Für 1/8-Falz-Servietten.  
BxTxH in cm: 10x11,5x18,5. Antirutschfüßchen.  
Art.-Nr. **9768** €/Stück **8,59**

**11 Serviettenbehälter „NOVUS“**  
Melamin, weiß. LxBxH in cm: 18,5x18,5x18,5.  
Für 150 Servietten 1/4 Falz.  
Inklusive Beschwerer und Antirutschfüßchen.  
Art.-Nr. **145300** €/Stück **27,99**

**12 Serviettenbehälter**  
Acryl. Für 1/8-Falz-Servietten.  
LxBxH in cm: 18x9x17,5, Stärke: 3 mm.  
Art.-Nr. **9749** €/Stück **7,99**

**13 Serviettenbehälter**  
Acryl, für Servietten 33x33, 1/4 Falz.  
LxBxH in cm: 19x19x16,5, Stärke: 5 mm.  
Art.-Nr. **9748** €/Stück **23,99**

**14 Serviettenständer**  
Acryl. BxTxH in cm: 15x4x7.  
Art.-Nr. **39864** €/Stück **3,49**

**15** **6,85**  
**Serviettenringe-Set**  
Edelstahl. Im 6er Set.  
Art.-Nr. **8113** €/Set **6,85**

**1** pro Pack  
ab **4,35**



**Servietten**  
100% Zellstoffpapier, weiß.  
Größe in cm: 33x33, im 250er Pack.

Art.-Nr.	Ausführung	Lagen	€/Pack
83885	1/8 Falz	2	4,35
83886	1/4 Falz	3	6,49

**2** pro Pack  
**3,29**



**Servietten**  
Prägeserviette in weiß – einlagig,  
100% Zellstoffpapier Größe in cm: 33x33,  
Falz: 1/4, im 500er Pack.

Art.-Nr. **82338** €/Pack **3,29**

**3** pro Stück  
**1,49**



**Stoffserviette**  
Farbe weiß. Damast mit Atlaskante,  
kochfest, LxB in cm: 50x50, 6er Pack.

Art.-Nr. **7135** €/Pack **8,95**

**4** pro Pack  
**4,29**



**4 Servietten**  
Cocktailservietten, Zelltuch, weiß, 2-lagig.  
Auch als Untersetzer für Cocktailgläser.  
Größe in cm: 24x24, im 300er Pack.

Art.-Nr. **80179** €/Pack **4,29**

**5** pro Pack  
ab **5,99**



**5 Servietten „Italia“**  
Zellstoff, weiß, mit Motiv „Flagge“ und mit  
kleinem Italienischkurs „Ich lerne italienisch“  
für Ihre Gäste auf der Rückseite.  
Größe in cm: 40x40, Falz: 1/8, im 250er Pack.

Art.-Nr. **82097** €/Pack **5,99**

**6** pro Pack  
**5,69**



**6 Servietten**  
Piccoloservietten, 100% Zellstoffpapier, einlagig,  
gezackt. Sie eignen sich besonders zum Unter-  
legen auf ein Tablett. Ideal für den Schnellimbiss!  
Größe in cm: 17x17, im 2000er Pack.

Art.-Nr. **38294** €/Pack **5,69**

**7 Eierbecher Acryl**  
Acryl. Höhe: 5,3 cm. VPE 12.

Art.-Nr.	Farbe	€/Stück
125720	weiß	1,69
125710	schwarz	1,69

**8 Eierbecher aus Glas**  
Ovale Form mit Ablage für Eierschalen.  
Stapelbar. LxBxH in cm: 12,6x8,8x2. VPE 24.

Art.-Nr. **109500** €/Stück **0,99**

**9 Eierbecher**  
Edelstahl, rund mit Ablage. Ø 8,6 cm, im 12er Pack.

Art.-Nr. **1011.12** €/Pack **11,69**

**7** Eierbecher Acryl  
**1,69**



**8** Eierbecher aus Glas pro Stück  
**0,99**



**9** Eierbecher aus Edelstahl pro Stück  
**0,97**





**10** **ab 3,17**  
**4 In Größen**  

Servier- und Tafel-  
**ZUBEHÖR**

**11** **14,49**  
  
**Teller cloche**  
 Edelstahl, poliert – mit vergoldetem Griff.  
 Ø 25 cm.  
 Art.-Nr. 2220 €/Stück 14,49

**12** **11,49**  

**10 Sauciere**  
 Edelstahl, mit Fuß, poliert.

Art.-Nr.	Inhalt in ml	€/Stück
1806	140 ml	3,17
1808	230 ml	3,39
1809	280 ml	3,59
1810	460 ml	5,29

**13** **7,41**  

**12 Thermo-Sauciere**  
 Edelstahl. Doppelwandig isoliert.  
 Mit Klappdeckel. ØxH in cm: 12x13,  
 Inhalt: 0,4 Liter.  
 Art.-Nr. 8124 €/Stück 11,49

**13 Löffel-/Strohalmbecher**  
 Edelstahl 18/0, rostfrei. ØxH in cm: 8,5x13.  
 Art.-Nr. 2207 €/Stück 7,41

**14** **ab 19,99**  

**14 Suppenterrine mit Fuß**  
 Edelstahl 18/10. (ohne Schöpfkelle)  
 Mit Fuß und Deckel. Löffelausschnitt im Deckel.

Art.-Nr.	Inhalt in Liter	€/Stück
39702.01	3 Liter	19,99
39702.02	4,5 Liter	27,99

**15** **ab 2,49**  
**3 In Größen**  

**15 Beilagenschale**  
 Edelstahl 18/10, rund, poliert.

Art.-Nr.	Ø in cm	€/Stück
1824	15	2,49
1826	17	2,99
1828	19	3,34

**16** **New**  
  
**Eierbecher „Breakfast“, 8tlg. Set**  
 Porzellan, weiß, 8tlg. Set, bestehend aus 6 Eierbechern, quadratische Form BxL in cm: 13x13, 1 Pfefferstreuer und 1 Salzstreuer.  
 Art.-Nr. 144700 €/Set 7,29

**17** **0,72**  
  
**Zitronenschnitzelpresse**  
 Edelstahl 18/0.  
 Art.-Nr. 1003 €/Stück 0,72



Ob aus Glas, Acryl oder Edelstahl – diese Behälter sind ideal für Milch und

**ZUCKER**



**4 Kaffeemilchspender**  
Edelstahl mattiert. Spender für Milchportionen, Zuckertüten und Rührer. Möbelschonende Unterseite. ØxH in cm: 11x17,5.  
Art.-Nr. **39713** €/Stück **16,59**

**5 Milchkännchen**  
Edelstahl mattiert. ØxH in cm: 5x11,5, Inhalt: 0,17 Liter.  
Art.-Nr. **1468** €/Stück **4,99**

**6 Zuckerspender**  
Edelstahl mattiert. ØxH in cm: 5x15, Inhalt: 0,17 Liter.  
Art.-Nr. **1467** €/Stück **6,79**



**1 Zuckerbehälter**  
Edelstahl 18/10. Mit kippbarem Deckel. ØxH in cm: 13,5x14.  
Art.-Nr. **2249** €/Stück **7,99**

**2 Milch-/Zuckerspender**  
Glasbehälter mit Edelstahlkappe 18/10. Höhe: 12 cm. Ø unten: 45 cm.  
Art.-Nr. Ausführung €/Stück  
**2055** Milch-/Honigspender **2,49**  
**2054** Zuckerstreuer Edelstahl 18/10 **1,99**

**3 Streuer**  
Multiglasbehälter mit Edelstahlkappe 18/10. ØxH in cm: 7,5x14.  
Art.-Nr. **2067** €/Stück **2,29**

**7 Zuckerspender**  
Glasbehälter mit Edelstahlkappe 18/10. Höhe: 14 cm.  
Art.-Nr. **2080** €/Stück **1,79**

**8 Zuckerspender**  
Glasbehälter mit Edelstahlkappe 18/10. ØxH in cm: 7,5x13,5.  
Art.-Nr. **2068** €/Stück **2,29**

**9 Zuckerspender**  
Glas, verchromt. Mit diesem Streuer ist eine exakte Portionierung möglich. Der Zuckerspender hat direkt am Deckel eine Portionsvorgabe. Somit erhalten Sie je „Kippen“ auch wirklich nur einen Teelöffel voll Zucker! Höhe ca. 17 cm.  
Art.-Nr. **39718** €/Stück **3,-**







10 **5,89**



11 **4,39**



12 **3,79**

Höhe: 7,5 cm



13 Pro Set **13,39**

**10 Zuckerbox**

Acryl, für ca. 22 Zuckertütchen.  
BxTxH in cm: 5,5x11,5x4,5.  
Art.-Nr. 39863.2 €/Stück 5,89

**11 Zuckerbox**

Acryl, für ca. 22 Zuckerstäbchen.  
BxTxH in cm: 6x6x5.  
Art.-Nr. 39863.1 €/Stück 4,39

**12 Parmesan-/Zuckerdose**

Glasbehälter mit Edelstahlkappe 18/10,  
mit Kunststofflöffel. ØxH in cm: 9x7,5.  
Art.-Nr. 2098 €/Stück 3,79

**13 Milch-/Zucker-Set**

Edelstahl 18/10. Ovale Tablett mit  
Sahnegießer und Zuckerdose, inkl. Löffel  
im Set. BxLxH in cm: ca. 15x11x6,5.  
Art.-Nr. 39701 €/Set 13,39



Praktisches  
**MULTIRACK**

14  
Multirack  
**39,99**

Zur Präsentation von  
Portionsverpackungen, z. B.  
im Kassenbereich, neben der  
Kaffeemaschine oder am Verkaufstresen!

**14 Multi Rack**

Multifunktionelles Display, Gestell aus mattiertem  
Edelstahl, mit drei Schütten aus transparentem,  
gefrorettem Kunststoff, 3x ca.1 Liter Inhalt.  
BxTxH in cm: 19x24x41, Lieferumfang: 4-tlg.  
Art.-Nr. 38916 €/Stück 39,99

Unseren neuen Parmesan-/  
Zuckertopf finden Sie  
auf der Seite 97!

**WESTMARK**

**New**





pro Set  
**6,99**

Leicht zu reinigen und aufzufüllen!

# MENAGEN



pro Set  
**2,99**



pro Set  
**5,99**

**1 Menagen-Set**  
Glasflaschen, Deckel Edelstahl 18/8, Tropfenfänger. 5tlg. (Essig, Öl, Salz und Pfeffer), Höhe: 23 cm. Art.-Nr. 2096 €/Set **6,99**

**2 Menagen-Set**  
Glasflaschen, Deckel Edelstahl 18/8, Tropfenfänger. 3tlg. (Essig und Öl), Höhe: 23 cm. Art.-Nr. 2097 €/Set **5,99**

**3 Menagen-Set**  
Glasflaschen mit Deckel Edelstahl 18/8. 3tlg. (Salz und Pfeffer), Höhe: 12 cm. Art.-Nr. 2094 €/Set **2,99**

**4 Menagen-Set**  
Mit Löffel Edelstahl 18/8. Glasflaschen mit Deckel Edelstahl 18/8. 5tlg. (Salz, Pfeffer und Gewürz), Höhe: 13 cm. Art.-Nr. 2083 €/Set **4,99**



pro Set  
**2,49**



pro Set  
**2,99**

**5 Menagen-Set**  
Glasbehälter mit Edelstahlkappe 18/0. Set 4-tlg., (Salz, Pfeffer und Zahnstocher), Höhe: 13,5 cm. Art.-Nr. 2071 €/Set **2,99**

**6 Menagen-Set**  
Glasbehälter mit Edelstahlkappe 18/0. Set 3-tlg., (Salz und Pfeffer), Höhe: 10,5 cm. Art.-Nr. 2070 €/Set **2,49**



Geeignet für jedes Öl oder jeden Essig.  
Ist sparsam und gesund!  
Der Polycarbonatbehälter ist unzerbrechlich!  
Leicht zu reinigen und aufzufüllen!

**9,99**



pro Set  
**4,99**

**7 Essig/Öl-Sprayer**  
Zum Kochen/Würzen. Der Spezialfilter vermeidet Verstopfungen durch Unreinheiten im Zerstäuber. Die Druckpumpe verbessert das Zerstäuben und reduziert die nötige Ölmenge. Höhe: 16 cm. Art.-Nr. 39717 €/Stück **9,99**

**Ersatzflaschen/ -streuer**  
Art.-Nr. 2097.E Ersatz-Glas Essig/Öl €/Stück **1,99** zu Art.-Nr. 2096 und 2097

Art.-Nr. 2094.S Ersatz-Streuer S/P €/Stück **0,99** zu Art.-Nr. 2096, 2094 und 2083

Art.-Nr. 2070.SP Ersatz-Streuer S/P €/Set **0,99** 2er Set zu Art.-Nr. 2070 und 2071



Menagen  
**WIEN**

8 pro Set  
**13,49**

**WESTMARK**

**New**

**8 Menage „Wien“**  
**Salz/Pfeffer/Essig/Öl.** Bestehend aus Salz- und Pfefferstreuer, Essig- und Öldosierer, sowie Ständer mit Tragegriff. Für Fassungsvermögen 2x40 ml, 2x160 ml. Material: Glas, Gestell und Deckel aus rostfreiem Edelstahl. Passende Ersatzgläser/Flaschen 2097.E und 2094.S.  
Art.-Nr. **154730** €/Set **13,49**

**9 Menage „Wien“**  
**Salz/Pfeffer.** Bestehend aus Salz- u. Pfefferstreuer, sowie Ständer mit Tragegriff. Fassungsvermögen je 40 ml. Material: Glas, Gestell und Deckel aus rostfreiem Edelstahl. Passende Ersatzgläser 2094.S.  
Art.-Nr. **154710** €/Set **4,79**

**10 Menage „Wien“**  
**Essig/Öl.** Bestehend aus Essig- u. Öldosierer, sowie Ständer mit Tragegriff. Fassungsvermögen je 160 ml. Material: Glas, Gestell und Deckel aus rostfreiem Edelstahl. Passende Ersatzgläser 2097.E.  
Art.-Nr. **154720** €/Set **10,99**

**11 Parmesan-/Zuckertopf „Wien“**  
Bestehend aus Parmesan-/Zuckertopf und Löffel, sowie Ständer mit Tragegriff. Fassungsvermögen 150 ml. Material: Glas, Gestell und Deckel aus rostfreiem Edelstahl.  
Art.-Nr. **154740** €/Stück **10,39**

**12 Menagen-Set**  
Acryl, klar. Bestehend aus Salz- und Pfefferstreuer. Streuer: Ø 3,5 cm. Höhe: 9,5 cm. Essigsprayer und Ölfflasche: Ø5 cm. Höhe: 18 cm. Mit abnehmbaren Deckeln.  
Art.-Nr. **125502** €/Set **18,99**

**13 Menagen-Set**  
Acryl, klar. Bestehend aus Salz- und Pfefferstreuer. Streuer: Ø 3,5 cm. Höhe: 9,5 cm.  
Art.-Nr. **125501** €/Set **7,99**

**15** **1,59**



**Karaffe für Essig/Öl**  
Glas. Mit Kunststoffkorken. Inhalt: 26 cl. Ø unten: 7,5 cm, Höhe: 15,7 cm. VPE 12.  
Art.-Nr. **106300** €/Stück **1,59**



**New**

9 pro Set  
**4,79**

**New**

10 pro Set  
**10,99**

11 pro Stück  
**10,39**

12 pro Set  
**18,99**



14 Essigsprayer  
**5,99**



**Essigsprayer**  
Acryl, klar. Ø Boden 6,5 cm. Höhe: 27 cm. Mit abnehmbaren Verschluss.  
Art.-Nr. **125402** €/Stück **5,99**

13 pro Set  
**7,99**





**1 Salz-/Pfeffermühlen-Set „Tablo“**

Salzmühle mit Polycarbonat-, Pfeffermühle mit Keramikmahlwerk.  
Höhe: 10 cm. Ohne Füllung.  
Art.-Nr. **2746.01** €/Set **10,42**

**2 Salz-/Pfeffermühle-Set**

Acryl, im Geschenkkarton. Keramikmahlwerk.  
Set 2tlg, Höhe: 14,5 cm. Ohne Füllung.  
Art.-Nr. **2771** €/Set **10,59**

**3 Salzstreuer/Pfeffermühle „Strato“**

Holz, mattschwarz. Ohne Füllung.  
Keramikmahlwerk.  
Art.-Nr. Ausführung H in cm €/Stück  
**2745.P** Pfeffermühle 16 **7,62**  
**2745.S** Salzstreuer 15 **6,35**

**4 Salz-/Pfeffermühle**

In dieser Pfeffermühle ist ein Salzstreuer integriert.  
Acryl/verchromt. Ohne Füllung. Keramikmahlwerk.  
ØxH in cm: 6,5x19.  
Art.-Nr. **40299** €/Stück **7,39**

**5 Salz-/Pfeffermühle**

Acryl Economy, Kombimühlen. Ohne Füllung.  
Keramikmahlwerk.  
Art.-Nr. Ausführung H in cm €/Stück  
**2770** rund 16,5 **6,29**  
**2774** sechseckig 16,5 **6,14**

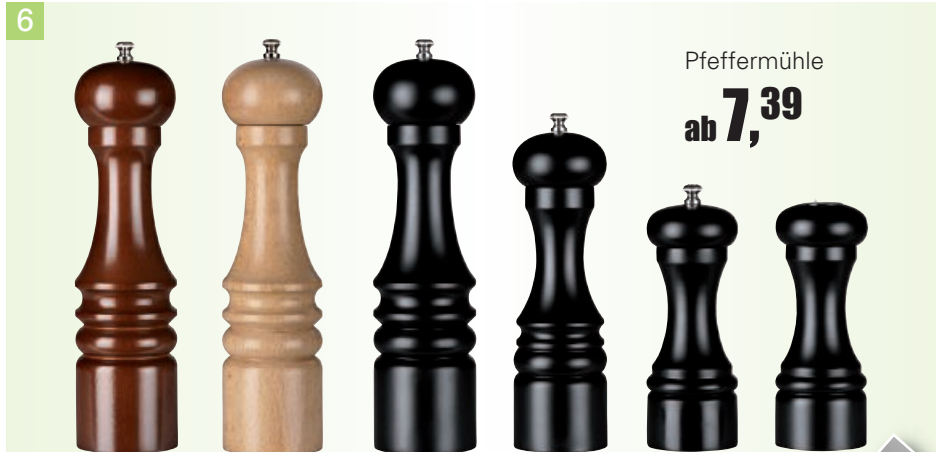

**6 Salzstreuer & Pfeffermühlen**

Buchenholz. Pfeffermühle mit Keramikmahlwerk. Ohne Füllung.  
Art.-Nr. Ausführung Farbe Höhe in cm €/Stück  
**2748.16** Pfeffermühle dunkelbraun 16 **7,39**  
**2748.21** Pfeffermühle dunkelbraun 21 **10,59**  
**2748.26** Pfeffermühle dunkelbraun 26 **11,65**  
**2748.16S** Salzstreuer dunkelbraun 16 **5,29**  
**2756.16** Pfeffermühle natur 16 **7,39**  
**2756.21** Pfeffermühle natur 21 **10,59**  
**2756.26** Pfeffermühle natur 26 **11,65**  
**2756.16S** Salzstreuer natur 16 **5,29**  
**2749.16** Pfeffermühle schwarz 16 **7,39**  
**2749.21** Pfeffermühle schwarz 21 **10,59**  
**2749.26** Pfeffermühle schwarz 26 **11,65**  
**2749.16S** Salzstreuer schwarz 16 **5,29**







Mühlen-Set  
**ALTO**



10  
pro Set  
**21,19**



**INFO:**

Alle Salz- und Pfeffermühlen,  
Streuer oder Sets sind  
ohne Füllung!

**7 Salz-/Pfefferstreuer**

Glas. Deckel abschraubbar.  
ØxH in cm: 4x12, VPE 2.

Art.-Nr. 48020

€/Stück 0,59

**8 Salz & Pfeffer-Set**

4-teilig., Porzellan, weiß. Mit Extrabox für  
Zahnstocher. Spülmaschinengeeignet.

Art.-Nr. 39130

€/Set 3,59

**9 Salz-/Pfefferstreuer-Set**

Glasbehälter mit Edelstahlkappe 18/0.

Passend für Menagen Art.-Nr. 2070 und 2071.

Set 2tlg., Höhe: 7 cm.

Art.-Nr. 2070.SP

€/Set 0,99

**10 Mühlen-Set „Alto“**

Verchromt, Salzmühle mit Polycarbonat-,  
Pfeffermühle mit Keramikmahlwerk.

Höhe: 25,5 cm.

Art.-Nr. 2746.02

€/Set 21,19



Stylische  
**MÜHLEN**

3  
**33,<sup>53</sup>**



**INFO:**

Alle Salz- und Pfeffermühlen, Streuer oder Sets sind ohne Füllung!

**1 Kräuter- und Gewürzschneider „Aroma“**

Material Edelstahl/Acryl. ØxH in cm: 5x23,5. Mit original Adhoc-Schneidewerk. Zum optimalen Zerkleinern von getrockneten Kräutern und Gewürzen. Spezielle Klinge aus Edelstahl mit geätzten messerscharfen Zähnen. Erhält das volle Aroma der zerkleinerten Kräuter und Gewürze.

Art.-Nr. **102500** €/Stück **25,13**

**2 Chillischneider „Pepe“**

Schneider für getrocknete Chillis. Material Edelstahl/Acryl. Spezielles Schneidewerk für optimales Zerkleinern. Robust, handlich und leicht zu reinigen. ØxH in cm: 4,5x20,5.

Art.-Nr. **102600** €/Stück **20,92**

**3 Pfeffer- oder Salzmühle „iVAN“**

Edle Pfeffer- oder Salzmühle „iVAN“ aus Edelstahl. Mit Keramik-Mahlwerk. 5-stufige, außenliegende Feineinstellung in schwarz oder weiß.

Art.-Nr.	Farbe	ØxH in cm	€/Stück
<b>102410</b>	schwarz	5,7x16	<b>33,53</b>
<b>102420</b>	weiß	5,7x16	<b>33,53</b>

**4 Pfeffer- oder Salzmühle „Goliath“**

Edle Pfeffer- oder Salzmühle „Goliath“. Material Akazienholz/Edelstahl. Keramik-Mahlwerk. Stufenlose Mahlgrad-Einstellung.

Art.-Nr.	Ausführung	ØxH in cm	€/Stück
<b>102203</b>	klein	5,2x10,5	<b>15,04</b>
<b>102202</b>	mittel	6x30	<b>33,53</b>
<b>102201</b>	groß	7x51,5	<b>75,55</b>

**5 Pfeffer- oder Salzmühle „Acacia“**

Edle Pfeffer- oder Salzmühle „Acacia“. Material Akazienholz. Keramik-Mahlwerk. Stufenlose Mahlgrad-Einstellung. Geeignet für Pfeffer, Salz und getrocknete Kräuter. Einfaches Nachfüllen der Mühle durch Abziehen des Oberteiles.

Art.-Nr.	Ausführung	ØxH in cm	€/Stück
<b>102302</b>	klein	5x14	<b>13,36</b>
<b>102301</b>	groß	6x17	<b>16,72</b>





MÜHLEN



MÜHLEN







**New**

**1** Tischläufer grau  
**7,69**

In 6 aktuellen Farben –  
**TISCHLÄUFER & MITTELDECKE**

**1 Tischdecke braun**

65% Polyester / 35% Baumwolle.

Art.-Nr.	Ausführung	Maße in cm	€/Stück
40237	Mitteldecke	80x80	6,99
40238.02	Tischläufer	50x130	7,69

**2 Tischdecke grau**

65% Polyester / 35% Baumwolle.

Art.-Nr.	Ausführung	Maße in cm	€/Stück
40237.06	Mitteldecke	80x80	6,99
40238.62	Tischläufer	50x130	7,69

**3 Tischdecke grün**

65% Polyester / 35% Baumwolle.

Art.-Nr.	Ausführung	Maße in cm	€/Stück
40237.04	Mitteldecke	80x80	6,99
40238.42	Tischläufer	50x130	7,69

**4 Tischdecke bordeaux**

65% Polyester / 35% Baumwolle.

Art.-Nr.	Ausführung	Maße in cm	€/Stück
40237.02	Mitteldecke	80x80	6,99
40238.22	Tischläufer	50x130	7,69

**5 Tischläufer weiß**

65% Polyester / 35% Baumwolle.

Art.-Nr.	Ausführung	Maße in cm	€/Stück
40238.12	Tischläufer	50x130	5,99

**6 Tischdecke mint**

65% Polyester / 35% Baumwolle.

Art.-Nr.	Ausführung	Maße in cm	€/Stück
40237.05	Mitteldecke	80x80	6,99
40238.52	Tischläufer	50x130	7,69

**4**

Mitteldecke  
bordeaux  
**6,99**



braun

grau

grün

bordeaux

weiß

mint

**New**

**6**

Mitteldecke  
mint  
**6,99**





Für jeden Anlass –  
**TISCHDECKEN**

**7**ab **7,90**

Damast mit Atlaskante

**7 Tischdecke „ECO“**

Farbe: weiß. Damast, mit Atlaskante. 100% Baumwolle, kochfest.

Art.-Nr.	Maße in cm	€/Stück
<b>7143</b>	130x130	<b>7,90</b>
<b>7144</b>	130x170	<b>11,99</b>
<b>7145</b>	130x190	<b>14,99</b>
<b>7146</b>	130x220	<b>16,99</b>
<b>7147</b>	130x280	<b>19,79</b>

**Was Sie unbedingt wissen müssen!****Mercerisieren:**

Beim Vorgang „mercerisieren“ werden Baumwollerzeugnisse mit konzentrierter Natronlauge behandelt. Die Baumwollfasern stehen dabei unter Spannung. Bei diesem Vorgang verändert sich die innere Struktur und damit auch der Querschnitt der Baumwollfaser. Der Querschnitt wird rund und die kornzieherartigen Windungen verschwinden. Diese Veränderungen erhöhen die Festigkeit und den Glanz des behandelten Produktes. Desweiteren verschlechtert sich die Feuchtaufnahme!

**Indanthrenfärbung:**

Waren mit Indanthrenfärbung verfügen über optimale Eigenschaften in Punkte Farb-, Licht-, Wasch- und Schweißechtheit und können somit auch bei 95°C in der Waschmaschine gereinigt werden. Wäschetrocknergeeignet!

**8 Tischdecke Damast**

Farbe: Weiss. Qualität: Catering Edition. Tischdamast 100% Baumwolle, Halbzwirn, stückgefärbt, gebleicht, mercerisiert, gekrumpft, kalandert. Ca. 225gr/m<sup>2</sup>. Dessin: Atlaskante, ab 130x130cm 4-seitig gesäumt. Die herausragenden Merkmale dieses Artikels sind seine hohe Strapazierfähigkeit, sowie die leichte Handhabung. Die Tischdecke ist bei 95° waschbar.

Art.-Nr.	Maße in cm	VPE	€/Stück
<b>39137</b>	80x80	3	<b>3,99</b>
<b>39138</b>	130x130	3	<b>9,49</b>
<b>39139</b>	130x170	3	<b>12,39</b>
<b>39140</b>	130x190	3	<b>14,99</b>
<b>39141</b>	130x220	3	<b>16,99</b>

**Krumpfen:**

Bei gekrumpften Textilien wird bewußt ein Einlaufprozeß herbeigeführt, um eine spätere Formveränderung zu vermeiden.

**Kalandern:**

Beim „Kalandern“ führen die Textilchemiker die Stoffbahn durch zwei Metallwalzen, von denen eine beheizt ist. Durch den Druck und die Hitze wird der Stoff glatt, glänzend und geschmeidig!

**8** Tischdecke Damastab **3,99**

**Die Ware ist vor der Wäsche etwas breiter und länger als die angegebenen Maße. Nach ca. 10 Waschzyklen erreichen sie das Nennmaß.**

**Damast Mitteldecken, weiss**

1



pro Stück  
**3,-**

Farbe weiß

Tischdecke anthrazit  
EXCALIBER

**Mitteldecken 50% Polyester, 50% Baumwolle**

3



**2,99**

Farbe sekt

**Mitteldecken, weiss, 50% Polyester, 50% Baumwolle**

2



pro Stück  
**2,90**

Farbe weiß

Tischdecke bordeaux  
EXCALIBER

**Mitteldecken 100% Baumwolle**

4



**3,49**

Farbe champagner

**1 Mitteldecke**

Farbe: weiß. Damast, abgepasst mit Punkten und Atlaskante, kochfest. LxB in cm: 80x80, im 3er Pack. Art.-Nr. 7141 €/Pack 8,99

**2 Mitteldecke**

Farbe: weiß gemustert. 50% Polyester, 50% Baumwolle. LxB in cm: 80x80, im 3er Pack. Art.-Nr. 7140 €/Pack 8,69

**3 Mitteldecke**

Farbe: sekt, mit kleinen Punkten. 50 % Baumwolle, 50 % Polyester. LxB in cm: 80x80. Art.-Nr. 1127 €/Stück 2,99

**4 Mitteldecke**

Farbe: champagner. Mit Atlaskante. 100 % Baumwolle. LxB in cm: 80x80. Art.-Nr. 1128 €/Stück 3,49

**5 Tischdeckenklammern**

Verchromt. 4er Pack. Art.-Nr. 1020 €/Pack 1,69

5 pro Stück

**0,42**





# Tischdecke EXCALIBER

## 6 Tischdecke „Excaliber“

Auch als Mitteldecke geeignet. 100 % Polyester.

Art.-Nr.	Farbe	LxB in cm	€/Stück
7159.01	weiss	80x80	6,99
7159.02	ecru	80x80	6,99
7159.03	creme	80x80	6,99
7159.04	bordeaux	80x80	6,99
7159.08	braun	80x80	6,99
7159.06	marineblau	80x80	6,99

Art.-Nr.	Farbe	LxB in cm	€/Stück
7160.01	weiss	140x140	9,85
7160.02	ecru	140x140	9,85
7160.03	creme	140x140	9,85
7160.04	bordeaux	140x140	9,85
7160.08	braun	140x140	9,85
7160.06	marineblau	140x140	9,85

Art.-Nr.	Farbe	LxB in cm	€/Stück
7161.01	weiss	190x130	13,88
7161.02	ecru	190x130	13,88
7161.03	creme	190x130	13,88
7161.04	bordeaux	190x130	13,88
7161.08	braun	190x130	13,88
7161.06	marineblau	190x130	13,88

## PFLEGE-ANLEITUNG:

- ◆ waschbar bis 40°C in der Waschmaschine
- ◆ feucht aufhängen
- ◆ bügelfrei
- ◆ 100 % Polyester
- ◆ natürlich auch als Mitteldecke geeignet

Tischdecke „Excaliber“  
ab **6,99**

**3** In Größen



## 7 Tisch-Kehrgarnitur-Set 21,99



## 7 Tisch-Kehrgarnitur-Set

Edelstahl 18/10, 2-tlg., Tischbesen und -schaufel. Länge: ca. 22 cm.

Art.-Nr. 39877

€/Set 21,99



Sisal-Dekorolle

**7,90**

## 8 Sisal-Dekorolle

Zart und transparent. Bietet viele verschiedene Gestaltungsmöglichkeiten.

LxB in cm 500x46.

Art.-Nr.	Farbe	Länge in cm	€/Stück
126910	braun	500	7,90
126920	rot	500	7,90
126930	orange	500	7,90
126940	grün	500	7,90



Platzset

**7,90**

## 9 Platzset, 4er Set

Platzset in strapazierfähigem Kunststoff.

Dunkelbraun und Ocker. Beidseitig verwendbar. Abwischbar.

Material: 70% PVC, 30% PP. LxB in cm: 45x30.

Art.-Nr. 126800

€/Set 7,90



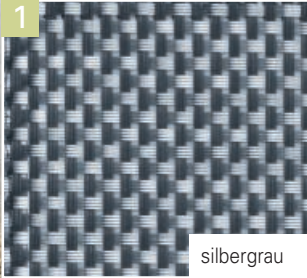

silbergrau



beige



Platzset  
schwarz  
**1,99**

schwarz



beige, braun



**New**

pro Pack  
**4,79**

Ohne Dekoration!

### 5 Platzset Polyester

100 % Polyester. Rund Ø 38 cm. In den Farben grün und braun. Trendige Flechtoptik. Im 2er Pack.

Art.-Nr.	Ausführung	€/Pack
145402	grün/grau meliert	4,79
145403	braun/beige meliert	4,79



**New**

pro Pack  
**4,79**

Ohne Dekoration!

### 6 Platzset Papierschnur

Papierschnur, grau. Rund Ø 38 cm. Luftig verflochten in Grauschattierungen. Vielseitig verwendbar. Im 2er Pack.

Art.-Nr.	€/Pack
145401	4,79

# PLATZSET & TISCHLÄUFER

**New**

Ohne Dekoration! Pflegeleichtes Kunststoffgeflecht!

### 1 Platzset / Tischläufer

PVC silbergrau. Feucht abwaschbar.

Art.-Nr.	Ausführung	BxL in cm	VPE	€/Stück
146920	Platzset	45x33	6	1,99
146921	Tischläufer	45x150	1	8,49

### 2 Platzset / Tischläufer

PVC beige. Feucht abwaschbar.

Art.-Nr.	Ausführung	BxL in cm	VPE	€/Stück
146930	Platzset	45x33	6	1,99
146931	Tischläufer	45x150	1	8,49

### 3 Platzset / Tischläufer

PVC schwarz. Feucht abwaschbar.

Art.-Nr.	Ausführung	BxL in cm	VPE	€/Stück
146910	Platzset	45x33	6	1,99
146911	Tischläufer	45x150	1	8,49

### 4 Platzset / Tischläufer

PVC beige, braun. Feucht abwaschbar.

Art.-Nr.	Ausführung	BxL in cm	VPE	€/Stück
146940	Platzset	45x33	6	1,99
146941	Tischläufer	45x150	1	8,49





**7 Tischabfallbehälter**  
Kunststoff SAN – starr hochglänzend kratzfest stoßfest schlagfest. Weiß. ØxH in cm: 11x13.  
Art.-Nr. **149000** €/Stück **2,69**

**8 Tischabfallbehälter**  
Edelstahl. (Nicht stapelbar) mit Schwingdeckel. ØxH in cm: 12x16,5.  
Art.-Nr. **2277** €/Stück **7,49**

**9 Tischabfallbehälter**  
Edelstahl. ØxH in cm: 9-11,5x11.  
Art.-Nr. **0665** €/Stück **6,99**



Praktisch und hygienisch  
**TISCH-  
ABFALL-  
BEHÄLTER**

**10 Tischabfallbehälter „Melamin“**  
Mit Aufdruck „Abfall“, mehrsprachig.  
Mit abnehmbarem Lochdeckel. ØxH in cm: 10x17,5.  
Art.-Nr. **1466** €/Stück **6,99**

**11 Tischabfallbehälter**  
Metallbehälter, weiß lackiert. Mit abnehmbarem Lochdeckel aus Edelstahl. ØxH in cm: 12x15.  
Art.-Nr. **1465** €/Stück **10,89**

**12 Tischabfallbehälter**  
Tischabfallbehälter aus weißem Porzellan.  
ØxH in cm: 12,1x12,8.  
Art.-Nr. **124500** €/Stück **7,99**

**13 Tischabfallbehälter/Besteckbehälter**  
SAN (Styrolacrylnitril) Kunststoff, mit verchromtem Rand (oben), ØxH in cm: 13x15. In den Farben weiß oder schwarz. Stapelbar. Spülmaschinengeeignet.  
Art.-Nr. Farbe €/Stück  
**145710** weiß **4,49**  
**145720** schwarz **4,49**

Weitere Besteckbehälter  
finden Sie auf Seite 146!





1 **5,39**



2 **5,29**



3 **5,14**



4 **4,79**



5 weiß **1,69**



5 transparent **New**



6 **3,19**



7 **3,79**

Ohne Dekoration!

Kunstpflanzen finden Sie ab Seite 116!



Ohne Dekoration!



8 **4,19**  
Vase „Kubus“

**1 Vase „Monaco“**  
Weißes Porzellan mit elegantem Relief.  
Nachkaufgarantie. VPE 6  
Art.-Nr. Ausführung Höhe in cm €/Stück  
39566.V weiß 14 **5,39**

**2 Vase „Chicago“**  
Weißes Porzellan. Nachkaufgarantie. VPE 6  
Art.-Nr. Ausführung Höhe in cm €/Stück  
39581.V weiß 14 **5,29**

**3 Vase „Strassburg“**  
Weißes Porzellan. Nachkaufgarantie. VPE 6  
Art.-Nr. Ausführung Höhe in cm €/Stück  
39550.V weiß 14 **5,14**

**4 Vase „Mocca“**  
Weißes Porzellan. VPE 6  
Art.-Nr. Ausführung ØxH in cm €/Stück  
3246 weiß 3,9/9x20 **4,79**

**5 Vase „Massiv“**  
Glas. VPE 12  
Art.-Nr. Ausführung ØxH in cm €/Stück  
40247.1 weiß 9,5x25,3 **1,69**  
40247 transparent 9,5x25,3 **1,59**  
40247.2 transparent 8x13 **0,89**

**6 Vase „Flute“**  
Glas, VPE 6  
Art.-Nr. Ausführung ØxH in cm €/Stück  
1017 transparent 6x25 **3,19**

**7 Vase „Ellipse“**  
Glas, bauchige Form. VPE 6  
Art.-Nr. Ausführung ØxH in cm €/Stück  
38599 transparent 8x26 **3,79**

**8 Vase „Kubus“**  
Glas, viereckig. Setzen Sie mit dieser topmodernen und formschönen Vase Akzente auf Ihrem Tisch! Bereichern Sie Ihre Räume durch stilvolle Dekorationen. Schlichte Eleganz und Extravaganz für jeden Anlass.  
Art.-Nr. Ausführung Maße in cm €/Stück  
38599.01 transparent 10x8x18 **4,19**



Klassische und extravagante  
**VASEN**



**9** Vase „Single“  
ab **2,69**

**3** in  
Größen

Ohne Dekoration!

**9 Vase „Single“**

Glas. VPE 6.

Art.-Nr.	Ausführung	Höhe in cm	€/Stück
5085.15	transparent	15	2,69
5085.20	transparent	20	2,99
5085.30	transparent	30	3,99

**10 Vase „Konus“**

Glas, transparent. Formschöne Vase für jeden Anlass.

Art.-Nr.	Form	ØxH in cm	€/Stück
38603	Konus, rund	14x50	9,99



**10** Vase „Konus“  
**9,99**

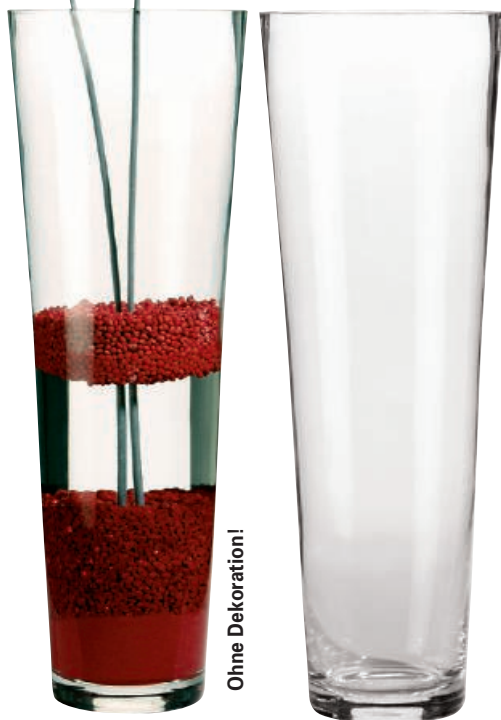

Ohne Dekoration!

Höhe: 50 cm



**11** Vase „Pallini“  
**7,69**

Ohne Dekoration!

**11 Vase „Pallini“**

Mundgeblasene Vase aus Glas. Höhe: 25 cm, Ø unten 6,5 cm, Ø oben 2,5 cm.

Art.-Nr.	Farbe	€/Stück
120710	weiß	7,69
120720	schwarz	7,69

**12 Vase „X“**

Formschöne Vase aus weißem Porzellan. X-Form.

Art.-Nr.	ØxH in cm	VPE	€/Stück
140301	4,1/7x14,1	6	3,89
140302	5,6/9,4x18,5	3	7,49

**12** Vase „X“  
ab **3,89**



**2** in  
Größen

Weitere Vasen finden Sie auf den folgenden Seiten!



**1 Vase „Primavera“**

Keramik, grün. ØxH in cm: 8x26.

Art.-Nr. 106803

€/Stück 6,20

**2 Bilder-Set**

Bedrucktes Holz. 10-teiliges Set, bestehend aus 7 Bilder je 15x15cm, 2 Bilder je 35x15cm und 1 Bild 35x35cm. Schöne Kaffee-Motive in warmen Brauntönen zum individuellen Aufhängen.

Art.-Nr. 145500

€/Set 21,99

**3 Vase „Lila Rose“, 3er Set**

Satiniertes Glas mit dekorativem Anhänger in drei unterschiedlichen Lila-Farbnancen. Ø Boden: 9 cm Höhe: 20 cm.

Art.-Nr. 106802

€/Set 11,99





4

Korb mit Dekoflaschen

7,30

Ohne Dekoration!



5

Naturbelassene Zweige  
inkl. 3 eingesteckten Glasvasen.  
Ohne Blumen!

Vase „Kreativa“

9,20



6

Schale „Kongo“

6,30

Ohne Dekoration!



7

Deko-Blüten  
pro Set

7,90

#### 4 Korb mit Dekoflaschen

Metallkorb mit Dekoflaschen, schwarzer Draht mit dekorativen Reisigeinsätzen, LxBxH in cm: 22x7x10, inkl. 3 herausnehmbaren Glasflaschen, LxBxH in cm: 6x6x13.

Art.-Nr. 107200

€/Stück 7,30

#### 5 Vase „Kreativa“

Naturbelassene Zweige inkl. 3 eingesteckten Glasvasen. Ø Vasen: 2 cm, Höhe Vasen: 11 cm. Gesamt: Ø unten: 9,5 cm, Höhe: 40 cm.

Art.-Nr. 106804

€/Stück 9,20

#### 6 Schale „Kongo“

Wasserhyazinthe, natur. Metallrahmen mit Kugelfüßen, geschwungene Form. LxBxH in cm: 36x26x12.

Art.-Nr. 107300

€/Stück 6,30

#### 7 Deko-Blüten, 2er Set

Steingut. Ø 17 cm u. 20 cm. Mit Antirutsch-Gummis an der Unterseite zum Schutz und für besseren Halt.

Antike Optik und schwere Qualität mit schönen Schattierungen.

Art.-Nr. 106900

€/Set 7,90

#### 8 Korb „Square“

Verchromtes Drahtgestell, quadratisch. Für Brötchen, Früchte usw. LxBxH in cm: 29x29x12.

Art.-Nr. 123300

€/Stück 5,99

8

Korb „Square“  
pro Stück

5,99

Weitere Körbe  
finden Sie ab Seite 150!

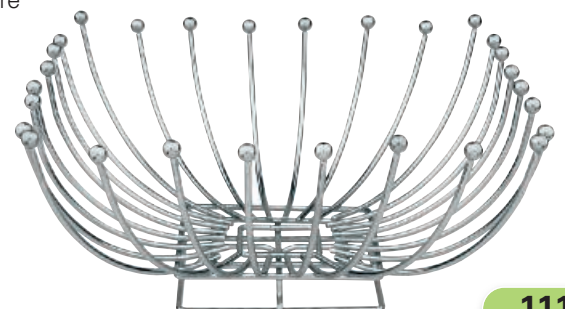

Lieferung erfolgt ohne Teelichte, Kerzen und Dekoration!



1

0,89



2

0,69

satiniert



2

0,69

klar



2

0,89

Struktur Streifen



3

2 in Größen

ab 1,43



4

2 in Größen

ab 1,59



5

2 in Größen

ab 1,99



6

3,99

**1 Kerzenhalter „Queen“**

Glas. Für Spitzkerzen und Teelichte. VPE 48.

Art.-Nr.	Ausführung	ØxH in cm	€/Stück
5285	Struktur	5,3x7,9	0,89

**2 Teelichthalter**

Glas. VPE 24.

Art.-Nr.	Ausführung	ØxH in cm	€/Stück
39042	satiniert	5,5x6,5	0,69
40243	klar	5,5x6,5	0,69
40244	Struktur Streifen	5,5x6	0,89

**3 Glas „Carat“**

Glas. VPE 6.

Art.-Nr.	BxTxH in cm	Inhalt:	€/Stück
40185.02	6x6x8	23 cl	1,89
40185.01	4,5x4,5x8	12 cl	1,43

**4 Glas „Cube“**

Glas. Quadratisch.

Art.-Nr.	BxTxH in cm	VPE	€/Stück
1018	6x6x6	24	1,59
1019	8x8x8	20	1,99

**5 Dekoglas**

Sehr massives Glas. VPE 6.

Art.-Nr.	ØxH in cm	€/Stück
40245.01	10x9	1,99
40245.02	12x11	2,79

**6 Teelichtgreifer**

Edelstahl. Schützt vor verbrannten Fingern, sichere und einfache Handhabung. Länge in cm: 20.

Art.-Nr.	€/Stück
8112	3,99

**7 Tischlicht „Simply“**

Glas. In 4 Farben. VPE 6.

Art.-Nr.	Farbe	ØxH in cm	€/Stück
1153.G	grün	5,5x4,5	0,89
1153.O	orange	5,5x4,5	0,89
1153.R	rot	5,5x4,5	0,89
1153.V	violett	5,5x4,5	0,89

**8 Kerzenhalter**

Messing. ØxH in cm: 9x8,5.

Art.-Nr.	€/Stück
5161	5,99

**7 Tischlicht „Simply“**

0,89



**8 Kerzenhalter**

5,99





Klassische und extravagante  
**LICHTER**

**9** Windlicht  
„Casual“  
**4,99**

Zum Aufhängen und  
Hinstellen geeignet.



**9 Windlicht „Casual“**

Draht, braun. LxBxH in cm: 11x11x11 inklusive Glaseinsatz,  
mit LxBxH in cm: 10x10x10. Metallrahmen Rostoptik.  
Umlegbarer Bügel mit Holzgriff, auch zum Bepflanzen geeignet.  
Lieferung erfolgt ohne Kerze.  
Art.-Nr. **106603** € /Stück **4,99**



**10**  
Stimmungsleuchten  
pro Set  
**10,95**

**10 Stimmungsleuchten**

Edelstahl, rostfrei. 3-teiliges Set. Hochwertig gebürstete Oberfläche,  
mit rutschhemmendem, möbelschonendem Schutz. Gefrostete  
Glaskörper, Ø 5 cm, Höhen: 15,5/18/20,5 cm.  
Für handelsübliche Teelichte.  
Art.-Nr. **8111** € /Set **10,95**

**11 Kerzenhalter, 2er Set**

Edelstahl. Zum Befestigen an der Wand inkl. 2 Glasvasen mit  
ØxL in cm: 1,8x12. Kann auch als Vase verwendet werden.  
Geeignet für handelsübliche Teelichte. Inkl. Montagezubehör.  
Höhe: 39,5 cm.  
Art.-Nr. **108500** € /Set **10,90**

**12 Glas „Mystic“**

Glas. In 3 Ausführungen, ca. 7 mm stark. VPE 8.  
Art.-Nr. Ausführung ØxH € /Stück  
**1021.SA** satiniert 7,5x7,5 cm **1,89**  
**1021.G** grau transparent 7,5x7,5 cm **1,89**  
**1021.S** schwarz transparent 7,5x7,5 cm **1,89**



**11**  
Kerzenhalter  
pro Stück  
**5,45**

**12** Glas „Mystic“  
**1,89**





Edelstahlkugeln  
pro Set

**7,99**

**New**

**1 Edelstahlkugeln, 7er Set**

Edelstahlkugeln, glänzend. Im 7er Set:  
4x Ø 4 cm, 2x Ø 6 cm und 1x Ø 8 cm.

Art.-Nr. 152717

€/Set 7,99

**2 Kerzenhalter „Sinfonia“, 3er Set**

Glas. In 3 Größen, 18, 22 und 25 cm. Ø Innen: 3,5 cm.

Art.-Nr. 106701

€/Set 10,59



Kerzenhalter  
pro Set

**10,59**

Ohne Kerzen!

**3 Tischleuchte „Ambienta“**

Rattan, braun auf Metallrahmen mit naturfarbenem Textil für  
stimmungsvolles Lichtambiente. LxBxH in cm: 16x16x30. Zuleitung  
ca.180 cm. Inkl. An-/Aus-Schalter. Geeignet für Leuchtmittel mit  
max. 40 Watt. Lieferung erfolgt ohne Leuchtmittel.

Nicht für den Außenbereich geeignet.

Art.-Nr. 127000

€/Stück 26,50



Tischleuchte  
„Ambienta“

**26,50**

Ohne Leuchtmittel!



Ohne Kerzen!

Kerzenhalter  
pro Stück

**9,95**

**4 Kerzenhalter „Castello“, 2er Set**

Metall, braun. Höhe: 50 cm. Zum Befestigen an der Wand.  
In mittelalterlicher Optik.

Art.-Nr. 106704

€/Set 19,90





5

Windlicht „Forest“

**11,10**

Ohne Kerzen!



6

Kerzenhalter „Cottage“

**4,90**

Ohne Kerzen!



7

Kerzenhalter „Fiore“

**9,20**

Ohne Teelichte!



8

Kerzenhalter „Woods“

**4,79**

Ohne Teelichte!

### 5 Windlicht „Forest“

Spaltweide auf Metallrahmen, grau gekalkt in toller Antikoptik. Mit herausnehmbarem Glaseinsatz (ØxH in cm: 11x10). Durch das individuelle Geflecht entstehen originelle Licht- und Schatteneffekte. ØxH in cm: 32x13. Farbe: grau.

Art.-Nr. 106602

€/Stück 11,10

### 6 Kerzenhalter „Cottage“

Aus naturbelassenem Treibholz. Inkl. herausnehmbaren Glaseinsatz (7x7x6 cm). Gesamtmaße: LxBxH in cm: 15x15x9.

Art.-Nr. 106705

€/Stück 4,90

### 7 Kerzenhalter „Fiore“

Kerzenhalter aus Metall. LxBxH in cm: 31x8x8. Lieferung ohne Teelichte.

Art.-Nr. 106702

€/Stück 9,20

### 8 Kerzenhalter „Woods“

Treibholz. Mit 3 herausnehmbaren Glaseinsätzen (ØxH in cm: 6x4). Gesamtmaße: LxBxH in cm: 25x9x6.

Art.-Nr. 106706

€/Stück 4,79

### 9 Kerzenhalter „Barock“

Metall, braun. Höhe: 35 cm. Ø Fuß: 11 cm.

Art.-Nr. 106703

€/Stück 5,99



9

Kerzenhalter „Barock“

**5,99**

Ohne Kerzen!



1

New



2

New



3

New



4

New

Täuschend echt  
wirkende Kunstpflanzen  
für Ihre Tischdekoration!

DEKO



5

New

**1 Gras, sortiert**

3-fach sortiert. Höhe: 13 cm. Im Kunststofftopf  
6,5 cm x 7 cm, weiß.  
Art.-Nr. 152715 €/Set 11,99

**2 Gras im Glas**

Im Glas (BxH: 5x5 cm). Gesamthöhe: 23 cm.  
Art.-Nr. 152714 €/Stück 2,39

**3 Kugelbäumchen, sortiert**

2fach sortiert. H:27cm. Im Kunststofftopf  
10 cm x 9 cm, weiß.  
Art.-Nr. 152716 €/Set 19,99

**4 Gras im Topf**

BxH in cm: 15x13. Im Kunststofftopf.  
Ohne Übertopf. Dazu passende Übertöpfe:  
151301 und 151303. (siehe rechte Seite).  
Art.-Nr. 152711 €/Stück 3,99

**5 Lavendel**

Höhe: 29 cm. Im Keramiktopf, weiß.  
Art.-Nr. 152712 €/Stück 1,99

6

Agave-Yucca  
pro Set

**69,99**



**6 Agave-Yucca-Set**

Höhe: 35 cm. Kunstpflanze. Im Übertopf.  
Im 6er Set, sortiert.  
Art.-Nr. 1204 €/Set 69,99

7

Efeugirlande

**2,39**



Länge: ca. 175 cm.

**7 Efeugirlande**

Länge: ca. 175 cm. Girlande. Unser Efeu wirkt  
äußerst echt und ist sehr strapazierfähig!  
Art.-Nr. 38839 €/Stück 2,39





8

Sisal-Dekorolle

**7,90**

**8 Sisal-Dekorolle**

Zart und transparent. Bietet viele verschiedene Gestaltungsmöglichkeiten.

LxB in cm 500x46.

Art.-Nr.	Farbe	Länge in cm	€/Stück
126910	braun	500	7,90
126920	rot	500	7,90
126930	orange	500	7,90
126940	grün	500	7,90

**9 Platzset, 4er Set**

Platzset in strapazierfähigem Kunststoff. Dunkelbraun und Ocker.

Beidseitig verwendbar. Abwischbar. Material: 70% PVC, 30% PP. LxB in cm: 45x30.

Art.-Nr. 126800 €/Set 7,90



9

Platzset

**7,90**

Weitere Platzsets  
finden Sie auf Seite 106!



10

Schale „Crusoe“  
pro Set

**7,-**

**10 Schale „Crusoe“, 3er Set**

Kokospalmenblatt. Länge ca. 72 cm. Größe und Form können variieren, da es sich um ein getrocknetes Naturprodukt handelt!

Art.-Nr. 127100 €/Set 7,-

# ÜBERTÖPFE



11

**11 Blumenübertopf**

Edelstahl gebürstet, nur für den

Innenbereich geeignet.

Art.-Nr.	ØxH in cm	€/Stück
39816.30	31x30	49,99
39816.40	40,5x39	69,99



12

New

**12 Übertopf graphit**

Glas, gefärbt. VPE 6.

Art.-Nr.	ØxH in cm	€/Stück
151303	11,5x11	2,69
151304	14,5x12,5	3,29



13

New

**13 Übertopf weiß**

Glas, gefärbt. VPE 6.

Art.-Nr.	ØxH in cm	€/Stück
151301	11,5x11	2,69
151302	14,5x12,5	3,29



1

5,39



2

New

7,99



3

3,19



4

3,59



5

3,59



6

1,79



7

New

2,99

**1 Orchidee, weiß**

Länge: 32 cm. Im Keramiktopf HxB in cm: 8x6.  
Art.-Nr. 127400 €/Stück 5,39

**2 Phalenopsis**

Im Glas. Farbe: creme. ØxH in cm: 9,5x42.  
Art.-Nr. 127530 €/Stück 7,99

**3 Phalenopsis**

In Keramikschale. ØxH in cm: 6,5x20.  
Art.-Nr. Farbe €/Stück  
127510 weiß 3,19  
127520 lila 3,19

**4 Phalenopsis**

Kunstpflanze. In 3 Farben.  
Art.-Nr. Farbe Höhe in cm €/Stück  
1215.C creme 98 3,59  
1215.E exotic 98 3,59  
1215.F flieder 98 3,59

**5 Mooswurzel grob**

Kunstpflanze. Sortiert. Inhalt: 50 g.  
Art.-Nr. 1213 €/Stück 3,59

**6 Tulpenbund**

Weiß. Länge: 24 cm.  
Art.-Nr. 127600 €/Stück 1,79

**7 Allium**

Farbe: creme. Länge: 66 cm. Ø Kopf: 10 cm.  
Art.-Nr. 127730 €/Stück 2,99

**8 Grasbusch**

Im Kunststoffopf. Höhe: 50 cm. Ohne Übertopf.  
Dazu passende Übertöpfe: 151301 und 151303.  
Art.-Nr. 152713 €/Stück 4,99



8

New

4,99





Höhe: 75 cm

**9,99**

Täuschend echt  
wirkende Kunstpflanzen  
für Ihre Raumdekoration!

# DEKO

Ohne Übertöpfe.



Höhe: 80 cm

**78,99**



Höhe: 90 + 120 cm

Olivenkugelbaum  
**ab 49,99**

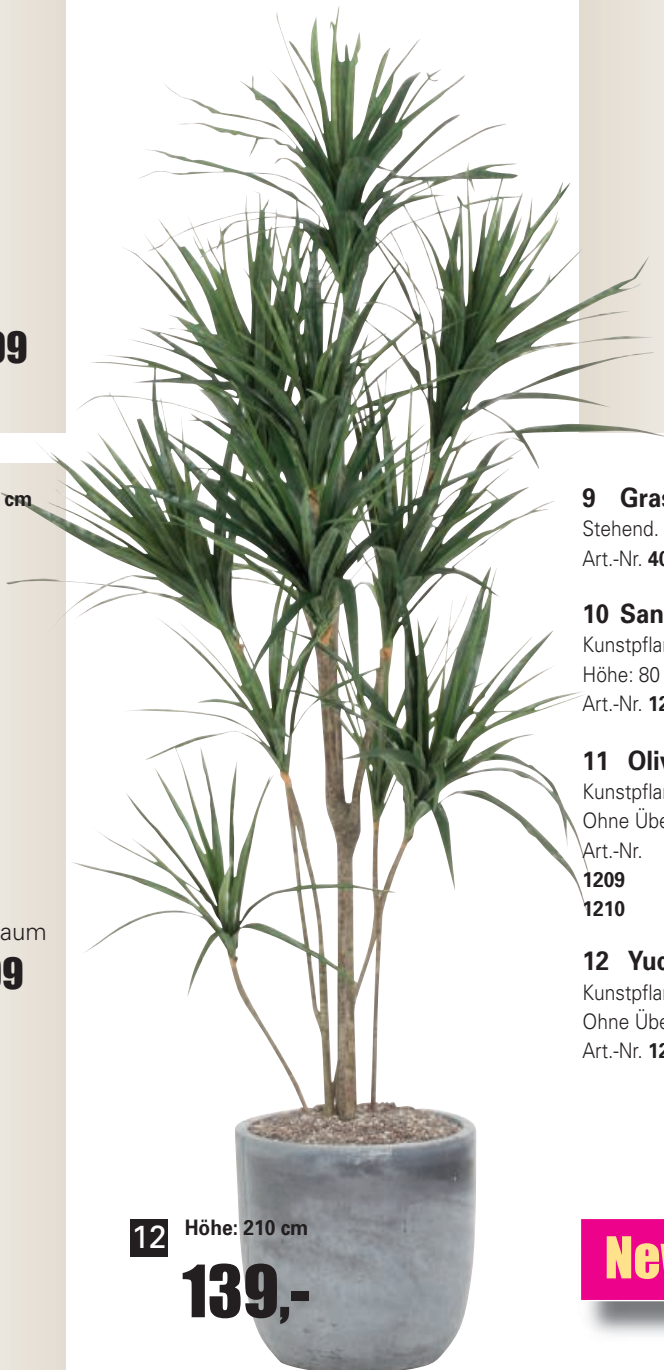

**12** Höhe: 210 cm  
**139,-**

### 9 Grasbusch

Stehend. HxØ in cm: ca. 75x8,5, VPE 4.  
Art.-Nr. 40255 €/Stück 9,99

### 10 Sansevieria Cylindrica

Kunstpflanze. Im Kunststofftopf, ohne Übertopf.  
Höhe: 80 cm.  
Art.-Nr. 1205 €/Stück 78,99

### 11 Olivenkugelbaum

Kunstpflanze. Im Kunststofftopf.  
Ohne Übertopf.

Art.-Nr.	Höhe in cm	€/Stück
1209	90	49,99
1210	120	67,90

### 12 Yucca Palme

Kunstpflanze. Im Kunststofftopf.  
Ohne Übertopf. Höhe: 210 cm.  
Art.-Nr. 1202 €/Stück 139,-

◀ Unsere Übertöpfe  
finden Sie auf Seite 117!

**New**





1

Höhe: 115 cm

**1 Sumatra Ficus**

Im Kunststofftopf, Naturstamm. Ohne Übertopf.

Höhe: ca. 115 cm, 2268 Blatt.

Art.-Nr. 39464

€/Stück 49,99

Sumatra Ficus

**49,99**

**2 Ficus Benjamin**

Farbe: grün. Im Kunststofftopf. Ohne Übertopf.

Art.-Nr.	Höhe in cm	Blätter	€/Stück
----------	------------	---------	---------

152709	120	672	31,99
--------	-----	-----	-------

152710	150	840	39,99
--------	-----	-----	-------

**3 Ming Aralie**

Kunststofftopf. Ohne Übertopf.

Höhe: ca. 180 cm, 1620 Blatt.

Art.-Nr. 39462

€/Stück 114,-

**4 Curcumbblattpflanze**

Im Kunststofftopf. Ohne Übertopf.

Art.-Nr.	Höhe in cm	Blätter	€/Stück
----------	------------	---------	---------

152705	90	10	99,-
--------	----	----	------

152706	120	13	149,-
--------	-----	----	-------

4

Curcumbblattpflanze

**ab 99,-**

2 Höhe: 120 + 150 cm

**ab 31,99**



**New**



3

Höhe: 180 cm

**114,-**



**New**

Höhe: 90 + 120 cm

Unsere Übertöpfe  
finden Sie auf Seite 117!







Diese pflegeleichte  
**DEKO**  
wird zum Blickfang für  
Ihre Gäste!

**5 Kentiapalme**

Farbe: grün. Im Kunststofftopf. Ohne Übertopf.

Art.-Nr.	Höhe in cm	€/Stück
152707	180	105,-
152708	210	179,-

**6 Elefantengras**

Im Kunststofftopf. Ohne Übertopf.

Art.-Nr.	Höhe in cm	€/Stück
152701	90	21,99
152702	150	69,-

**7 Bambus**

Kunstpflanze. Im Kunststofftopf.

Ohne Übertopf. Höhe: 150 cm.

Art.-Nr. 1208 €/Stück 89,99



**8 Bambus-Raumteiler**

Im Holzkasten LxBxH in cm: 50x18x30  
und LxBxH in cm: 50x18x55 .

Art.-Nr.	Höhe in cm	Blätter	€/Stück
152703	150	970	136,-
152704	210	1440	209,-

**8**  
Bambus-  
Raumteiler  
ab **136,-**



**New**

Farbige Tischlichter  
finden Sie auf Seite 112!

**1** pro Set  
**9,99**

**4**  
Kinderbesteck  
pro Set  
**8,99**

Für unsere kleinen

# GÄSTE

## 1 Kindergedeck „Bauernhof“, 3tlg.-Set

Porzellan, weiß mit Motiv „Bauernhof“.  
3tlg. Set bestehend aus Teller Ø 20 cm,  
Schale Ø 17 cm, Trinkbecher 220 ml,  
Spülmaschinen- und mikrowellengeeignet.  
Mischsortierung.

Art.-Nr. **125903** €/Set **9,99**

## 2 Kindergedeck „Prinzessin“, 3tlg.-Set

Porzellan, weiß mit Motiv „Prinzessin“.  
3tlg. Set bestehend aus Teller Ø 20 cm,  
Schale Ø 17 cm, Trinkbecher 220 ml,  
Spülmaschinen- und mikrowellengeeignet.  
Mischsortierung.

Art.-Nr. **125902** €/Set **9,99**

## 3 Kindergedeck „Pirat“, 3tlg.-Set

Porzellan, weiß mit Motiv „Pirat“.  
3tlg. Set bestehend aus Teller Ø 20 cm,  
Schale Ø 17 cm, Trinkbecher 220 ml,  
Spülmaschinen- und mikrowellengeeignet.  
Mischsortierung.

Art.-Nr. **125901** €/Set **9,99**

**2** pro Set  
**9,99**

**3** pro Set  
**9,99**





**4** Kinderbesteck  
pro Set  
**8,99**



**4 Kinderbesteck „Der kleine König“**  
Edelstahl 18/10, rostfrei, 4-teiliges Set.  
Art.-Nr. 3280 €/Set **8,99**

**5 Eisschale „Clown“**  
Porzellan, farbig bedruckt. 3fach sortiert.  
BxTxH in cm: 15x22x3,5. Im 3er Set. VPE 2.  
Art.-Nr. 1189 €/Set **14,99**

**6 Platzset „Koch“**  
Papier, bedruckt (Koch-Motiv). Zum Ausmalen.  
LxB in cm: 42x29,5. Im 200er Pack.  
Art.-Nr. 1087 €/Pack **18,99**

Für unsere kleinen  
**GÄSTE**



**5** Eisschale „Clown“  
pro Set  
**14,99**



**6** pro Stück  
**0,09**

**7 Schüssel „Frutti“, Melamin**

Stapelbare Schüsseln aus Melamin,  
ØxH (cm) 15x7,5 innen weiß, außen verschiedene  
Dekore. Temperaturbeständig -30° - +70°,  
lebensmittelecht, hygienisch, geruchs- und  
geschmacksneutral, extrem bruchstabil.

Art.-Nr.	Farbe	Motiv	€/Stück
101210	Rot	Erdbeere	4,09
101220	Orange	Orangen	4,09
101230	Gelb	Zitronen	4,09
101240	Grün	Kiwi	4,09



**7** **4,09**





pro Stück  
**0,38**



pro Pack  
**11,99**



pro Stück  
**0,38**

Zum Malen und Spielen

# FÜR KLEINE GÄSTE



### 1 Malbuch A5 „Restaurant“

Papier, bedruckt. 8 Seiten. 2 Versionen Restaurant-Motive gemischt, im 50er Pack. DIN A 5.  
Art.-Nr. 1091 €/Pack 18,99

### 2 Mal-Puzzle „Hotel“

DIN A4. 48 Puzzle-Teile zum Ausmalen. Ein Spaß für Ihre jungen Gäste. 25 Stück im Display-Karton.  
Art.-Nr. 105902 €/Pack 11,95

### 3 Mal-Spielkarten „Hotel“

Zum Ausmalen und Memory spielen.  
Mal-Spielkarten im 40er Pack. 24 Karten pro Pack.  
Art.-Nr. 105904 €/Pack 21,95

### 4 Holzbuntstifte

6 verschiedenfarbige Holzbuntstifte in einer 6er Box.  
1 Pack = 24 x 6er Box.  
Art.-Nr. 1076 €/Pack 9,99

### 5 Malbuch A5 „Hotel“

Papier, bedruckt. 8 Seiten. 2 Versionen Hotel-Motive gemischt, im 50er Pack. DIN A 5.  
Art.-Nr. 1092 €/Pack 18,99

### 6 Mal-Puzzle „Restaurant“

DIN A4. 48 Puzzle-Teile zum Ausmalen. Ein Spaß für Ihre jungen Gäste. 25 Stück im Display-Karton.  
Art.-Nr. 105901 €/Pack 11,95

### 7 Mal-Spielkarten „Restaurant“

Zum Ausmalen und Memory spielen.  
Mal-Spielkarten im 40er Pack. 24 Karten pro Pack.  
Art.-Nr. 105903 €/Pack 21,95



pro Stück  
**0,55**



pro Stück  
**0,55**



Für unsere kleinen  
**GÄSTE**

**8** Kinderstuhl  
**49,99**

**8 Kinderhochstuhl**

Hartholz, sehr stabil. Haltegurte, bequeme Rückenlehne. Höhe: 74 cm, Sitzhöhe: 52 cm. Lieferung erfolgt zerlegt im Karton.

Art.-Nr.	Ausführung	Farbe	€/Stück
4125.00	Kinderstuhl	natur	49,99
4125.01	Kinderstuhl	dunkelbraun	49,99

**9 Stuhlkissen für Kinderhochstuhl**

Stuhlkissen, braun. Bezug 70% BW, 30% Polyester, Füllung: Polyester/ Polyurethan. Gestept mit Bindebändern, waschbar bis 30°C.

LxB in cm: 30x20. VPE 2.

Art.-Nr. **0601.60**

€/Stück **3,89**



**9** Stuhlkissen  
pro Stück  
**3,89**



**10**  
pro Stück  
**0,25**



**10 Einweglätzchen**

BxL in cm: 23x34. Im 20er Pack. Einfach und praktisch. Ideal für unterwegs. Mit Krümellasche. Wasserdichte Rückseite. Doppelseitiger Klebestreifen zum Befestigen. Praktische Spenderbox.

Art.-Nr. **9455**

€/Pack **4,99**

**11 Rahmenlose Tafeln**

Rahmenlose Tafel. Inkl. 1 Kreidemarker (Stärke 1-2 mm), weiß und 4 Klett pads (Ø 2,5 cm) zum Befestigen. Reinigung mit feuchtem Tuch. Beschriftung mit Kreidemarkern. Einfache Handhabung durch Klett pads.

Art.-Nr.	Ausführung	LxB in cm	€/Stück
107401	Motiv „Fisch“	51x29,5	12,99
107406	Motiv „Blume“	43x30	12,99
107403	Motiv „Tasse“	47x30	12,99
107405	Motiv „Rechteck“	35x30	12,99

**Kreidemarker  
finden Sie auf Seite 238!**

Inkl. 1 Kreidemarker weiß



**11** **12,99**

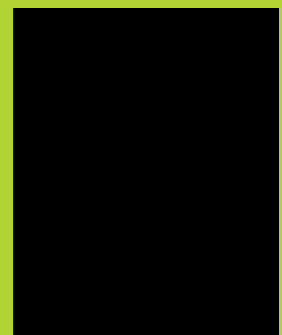

# SERVIERTABLETTS

Zum Servieren von Snacks oder Getränken.

## 1 Serviertablett

Edelstahl 18/10, rostfrei. Stabile Qualität mit niedrigem Rand. Ø 30 cm.  
 Art.-Nr. **39185** €/Stück **6,25**

1 **6,25**



## 2 Serviertablett

Edelstahl 18/10 satiniert, oval mit gerolltem Rand.  
 Art.-Nr. LxB in cm €/Stück  
**1866** 20x14,5 **1,99**  
**1867** 26,5x19,5 **3,69**  
**1869** 29x22 **4,36**

2 ab **1,99**



3 In Größen

## 3 Tablett Bierglasträger

Rutschfester Bierglasträger aus Pressholz. In zwei Größen.  
 Art.-Nr. ØxH in cm €/Stück  
**140933** 33x3,5 **8,99**  
**140936** 36x3,5 **11,99**

3 ab **8,99**



2 In Größen

## 4 Tablett „Mini“

Acryl, schwarz. LxT in cm: 28x10, Nutzfläche LxT in cm: 20x10.  
 Gesamtlänge inkl. Griffe 28 cm. Zum Servieren von Snacks oder zum Präsentieren von diversen Hotelaccessoires für das Badezimmer.  
 Art.-Nr. **108700** €/Stück **4,99**



4



4 Tablett „Mini“  
**4,99**



# SERVIERTABLETTS

in stabiler Qualität

## 5 Serviertablett

Vollkunststoff – dunkelbraun.  
 Stabiles verwindungssteifes Serviertablett mit  
 rutschhemmender Oberfläche. Ø 36 cm.  
 Art.-Nr. 2911 €/Stück 6,99

Unsere Gläser  
 finden Sie ab Seite 66!

Mit  
 rutschhemmender  
 Oberfläche!

5  
 Serviertablett  
 6,99

6 Serviertablett  
 ab 9,45

3 In  
 Größen

## 6 Serviertablett mit Anti-Rutsch-Einlage

Edelstahl rostfrei, in extra starker Profiqualität.  
 Herausnehmbare Anti-Rutsch-Einlage –  
 bis 60° C waschbar. Leicht zu reinigen. Hygienisch.

Art.-Nr.	ØxH in cm	€/Stück
8114	40x4,5	13,99
8115	29x2,5	9,45

2 In  
 Größen

## 7 Serviertablett

Schwarz. Rubberform, Laminat, rutschfest.

Art.-Nr.	Ø in cm	€/Stück
2905.28	28	3,89
2905.36	36	4,89
2905.41	41	5,89

7  
 Serviertablett  
 ab 3,89



**1** Serviertablett aus Polypropylen

**2,99**

## Aus Polypropylen und Polyester – SERVIERTABLETTS

### Serviertablett

Stabil aus Polypropylen. Langlebig, robust, widerstandsfähig, umweltfreundlich, lebensmittel- und farbecht.

#### 1 Serviertablett

Polypropylen.

Art.-Nr.	Farbe	LxB in cm	€/Stück
2980.02	grau	43,6x30,5	2,99
2980.01	schwarz	43,6x30,5	2,99

#### 2 Serviertablett

Polypropylen – rutschhemmende Oberfläche mit Stapelnocke und Randverstärkung. Preiswerte und stabile Ausführung – auch für den Geschirrspüler geeignet. In sechs Farben erhältlich!

Art.-Nr.	Farbe	LxB in cm	€/Stück
39250.RO	rot	41,5x31	2,59
39250.BR	braun	41,5x31	2,59
39250.DG	dunkelgrün	41,5x31	2,59
39250.LG	lichtgrau	41,5x31	2,59
39250.BL	blau	41,5x31	2,59
39250.S	schwarz	41,5x31	2,59



**2**  
**2,59**

5 Jahre Materialgarantie auf alle Snack-Tabletts. Diese Tabletts haben aufgrund des Einsatzes hochwertiger Rohstoffe eine höhere Resistenz gegenüber Säuren in Reinigungs- u. Spülmitteln oder Speisen und besitzen dadurch eine höhere Lebensdauer.

**3** Tellercluche  
ab **4,99**



**2** In Größen

### 3 Tellercluche

Polycarbonat. Mit Griffloch

Art.-Nr.	Für Teller	Ø innenH/in cm	€/Stück
39620	Ø 25,5 cm	26x7	4,99
39621	Ø 28 cm	28,5x7	5,14

**4** Kartenhalter

**0,99**

### 4 Kartenhalter

Edelstahl 18/10, mit Falz für die Karte.  
LxBxH in cm: 6x4,5x3,4.

Art.-Nr. 4020

€/Stück **0,99**



Unsere Aufsteller finden Sie auf Seite 186!





5 GN 1/1  
**11,99**

**Gastronorm  
 (1/1 GN)  
 Tabletts  
 Größe in cm:  
 53x32,5**

**Euronorm-  
 Tabletts  
 Größe in cm:  
 53x37**

## FIBERGLAS

Serviertabletts für höchste Ansprüche

Die Servier-Tabletts aus Fiberglas (Polyform: Glasfaserverstärkter Polyester) haben einen erhöhten und extra verstärkten Rand und wurden speziell für automatische Abstapelvorrichtungen entwickelt.

Dabei werden folgende zusätzliche Anforderungen optimal erfüllt:

- gute Belüftung, Trocknung und Abkühlung durch Distanznocken
- besonders geeignet für vollautomatische Transportanlagen – kein Übereinanderschoben der Tabletts
- hohe Kantenfestigkeit durch speziell verstärkte Außenränder und -kanten
- griffgünstige Gestaltung
- sichere Stapelung und Standfestigkeit
- Temperaturbeständigkeit von -50°C bis +140°C
- absolut spülmaschinenfest
- unempfindlich gegen handelsübliche Speisesäuren und Laugen
- extrem bruchfest, desinfizierbar

5 Euronorm  
**9,49**



### 5 Serviertablett

Polyester, glasfaserverstärkt, stapelbar.

Art.-Nr.	Farbe	Maße	€/Stück
39782.01	lichtgrau	GN 1/1	9,49
2971.01	lichtgrau	Euronorm	11,99

Unsere Servierwagen  
 finden Sie auf Seite 392!

### 6 System-/Kantinen-Tablett

Trapezförmiges Polyestertablett, fiberglasverstärkt, lichtgrau. BxL in cm: 48x34. Temperaturbeständig von -50°C bis +140°C. Spülmaschinenfest. Desinfizierbar. Mit Rand- und Eckenverstärkung. Mit Stapelnocken. Für Tische 80x80 cm.

Art.-Nr. 141100 €/Stück 8,49

### 7 System-/Kantinen-Tablett

Rechteckiges Polyestertablett, fiberglasverstärkt, lichtgrau. BxL in cm: 46x34,4. Temperaturbeständig von -50°C bis +140°C. Spülmaschinenfest. Desinfizierbar. Mit Rand- und Eckenverstärkung. Mit Stapelnocken.

Art.-Nr. 141000 €/Stück 9,99



6 System-Tablett  
**8,49**



7 System-Tablett  
**9,99**

## FRÜHSTÜCK

Exklusiv und individuell –  
Hohe Qualität und Vielfalt!Unsere Porzellan-Serien  
finden Sie ab Seite 4!Unsere Abdeckhauben  
finden Sie ab Seite 137!

## Buffetsystem „Frühstück“

Musterbeispiel für das abgebildete Buffetsystem „Frühstück“  
besteht aus folgenden Einzelementen (ohne Zubehör).

Artikel	Material/Größe	€/Stück
2 x Buffet-Rahmen 39659	Edelstahl 18/10 13 cm hoch	79,-
1 x Buffet-Rahmen 39660	Edelstahl 18/10 20 cm hoch	89,-
4 x Buffet-Rahmen 39658	Edelstahl 18/10 6,5 cm hoch	69,-
<b>Aufsätze</b>	Holz hell, 2 cm stark	
40009.H Aufsatz	4 Loch Ø 10,5 cm	39,99
40008.H Platte	geschlossen, 2 cm hell	39,99
40010.H Aufsatz	4 Loch 2xØ 11 cm u. 2xØ 19 cm	39,99
1 x Brotschneidebrett 2612	Holz hell 1/1GN	12,99
2 x Tablett „Milano“ 1103	Melamin 1/1GN	23,39

Die detaillierte Artikelbeschreibung der einzelnen Elemente  
finden Sie auf den folgenden Seiten.

Artikel	Material/Größe	€/Stück
1 x Wasserbad 0740	Edelstahl 18/10 BxH in cm: 55x35	35,49
1 x Elektroheizung 700 Watt 0889	für Chafing Dishes mit Regler	79,99
1 x Thermo-Schutzplatte 3296	1/1 GN	17,99
1 x Rolltop-Deckel 38346	Edelstahl 18/10, poliert 1/1 GN	74,90
1x Rolltop-Abdeckhaube 3515	Kunststoff, hochstabil 1/1 GN	49,50
2 x Seitenverkleidung 40013.H	Holz hell 13 cm hoch	pro Pack 34,99
1 x Seitenverkleidung 40012.H	Holz hell 6,5 cm hoch	pro Pack 25,66



## Ideal auch für Außer-Haus-Buffet und Partyservice:

Die 1/1 GN Einsätze, Tablets und Thermo-/Speisentransportbehälter können direkt in die System-Rahmen des Buffets eingesetzt werden. Das einheitliche Erscheinungsbild dieses Systems macht Ihr Buffet zum kulinarischen und optischen Erlebnis für Ihre Gäste. Für den perfekten Auftritt an Buffet und Bankett.

Unsere GN-Behälter  
finden Sie ab Seite 300!

Unsere Etageren  
finden Sie ab Seite 152!

Unsere Schüsseln  
finden Sie auf Seite 179!

Unsere Schale „Chef“  
finden Sie auf Seite 64!

Artikel	Material/Größe	€/Stück
<b>1 x Zwischenstücke</b>	hell, groß	
<b>1049</b>	<b>362x35x125 mm</b>	<b>29,99</b>
<b>3 x Zwischenstücke</b>	hell, klein	
<b>1036</b>	<b>362x35x61 mm</b>	<b>23,99</b>
<b>4 x Besteckköcher</b>	Edelstahl, gelocht	
<b>6620</b>	<b>Höhe 14 cm</b>	<b>8,99</b>
<b>3 x GN-Behälter-Einsatz</b>	Edelstahl	
<b>491054</b>	<b>1/3 GN – Tiefe 100 mm</b>	<b>5,84</b>
<b>2 x Schale „Chef“</b>	Glas	
<b>5006.03</b>	<b>Ø 20 cm</b>	<b>2,15</b>
<b>2 x Schale „Chef“</b>	Glas VPE 6	
<b>5006.01</b>	<b>Ø 12 cm</b>	<b>0,69</b>

Unsere vorgefertigten System-Module sind durch zahlreiche System-Einzelteile erweiterbar. Die Einsätze sind auswechselbar. So können Sie Ihr Buffet beliebig für Frühstück oder Abendessen anpassen.

WIR BERATEN SIE GERNE BEI DER  
PLANUNG IHRES INDIVIDUELLEN BUFFETS

Buffetsystem  
„Frühstück“  
**1217,<sup>37</sup>**

**BUFFET**  
SYSTEM

**Basiselemente**



**1** Buffetsystem  
Rahmen

ab **69,-**



**1 Buffetsystem Rahmen**

Edelstahl 18/10, BxT = 57x36 cm, poliert.

Art.-Nr.	Element	Höhe	€/Stück
39658	Basiselement	6,5 cm	69,-
39659	Basiselement	13 cm	79,-
39660	Basiselement	20 cm	89,-

**2 Verbindungs-Clips**

Edelstahl 18/10. 2er Pack.

Art.-Nr. 39736

€/Pack **3,89**

**Verbindungs-Clips,  
um zwei Rahmen  
miteinander zu verbinden.**

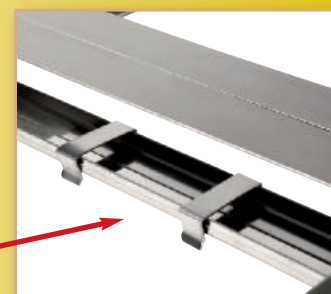

**2** pro Stück

**1,94**

**3**



**3 Seitenverkleidung**

Für unsere Module, mit Magnet. Jederzeit auswechselbar. Mit Kabelaussparung. Im 2er Pack. In 3 Farben.

Art.-Nr.	Ausführung	Höhe	€/Pack
40012.D	Holz dunkel	6,5 cm	25,99
40013.D	Holz dunkel	13 cm*	34,99
40012.H	Holz hell	6,5 cm	25,66
40013.H	Holz hell	13 cm*	34,99
40020	Acryl schwarz	6,5 cm	14,99
40021	Acryl schwarz	13 cm*	19,99

\*Passend auch für Buffetsystem Rahmen 20 cm!

**Kablaussparung!**



**3** Seitenverkleidung  
Buffetsystem

ab **14,99**



**Basiselemente**



Große oder kleine Zwischenstücke verbinden die jeweiligen Module miteinander. Eine weitere Möglichkeit sind Verbindungs-Clipse – linke Seite.

**4 Zwischenstück Buffetsystem**

Zwischenstück, inkl. 8 Magnete, für Buffetsystem, mit Kabelausparung. Holz hell oder dunkel lasiert.

Art.-Nr.	Ausführung	Höhe in cm	€/Stück
1036	hell, klein	6,5	23,99
1037	dunkel, klein	6,5	23,99
1049	hell, groß	13	29,99
1053	dunkel, groß	13	29,99

**Verbindung von Buffetsystem-Rahmen durch Zwischenstücke.**



**Auch in dunklem Holz!**



Zwischenstück Buffetsystem  
**ab 23,99**



**Aufsätze**



Aufsätze Buffetsystem  
**ab 24,99**

**5 Aufsätze 1/1 GN**

Buffetsystem Aufsätze einzeln. In 4 verschiedenen Ausführungen.

**Aufsätze in dunklem Holz**

Art.-Nr.	Ausführung	Element	€/Stück
a) 40009.D	Platte 4-Loch, Ø 10,5 cm	Holz dunkel	39,99
b) 40010.D	Platte 4-Loch, 2xØ 11 cm +2xØ 19 cm	Holz dunkel	39,99
c) 40011.D	Platte 6-Loch, Ø 13 cm	Holz dunkel	39,99
d) 40008.D	Platte geschlossen, 2 cm stark	Holz dunkel	39,99

Dunkles Holz

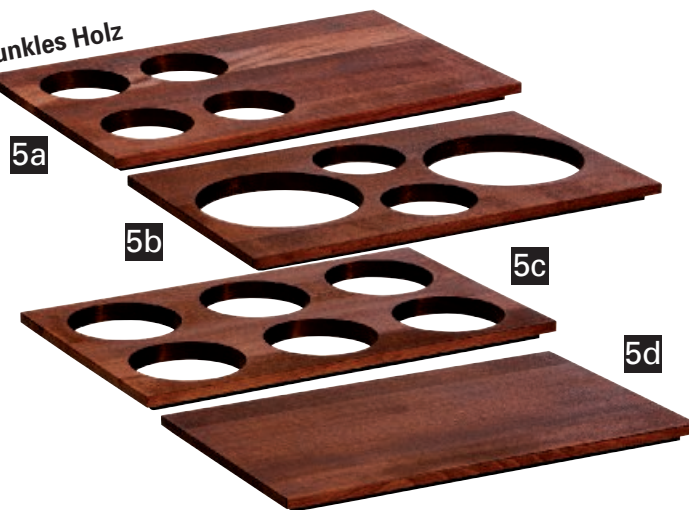

**6 Aufsätze 1/1 GN**

Buffetsystem Aufsätze einzeln. In 4 verschiedenen Ausführungen.

**Aufsätze in hellem Holz**

Art.-Nr.	Ausführung	Element	€/Stück
a) 40009.H	Platte 4-Loch, Ø 10,5 cm	Holz hell	39,99
b) 40010.H	Platte 4-Loch, 2xØ 11 cm +2xØ 19 cm	Holz hell	39,99
c) 40011.H	Platte 6-Loch, Ø 13 cm	Holz hell	39,99
d) 40008.H	Platte geschlossen, 2 cm stark	Holz hell	39,99

Helles Holz



**7 Aufsätze 1/1 GN**

Buffetsystem Aufsätze einzeln. In 2 verschiedenen Ausführungen.

**Aufsätze in Acryl, schwarz**

Art.-Nr.	Ausführung	Element	€/Stück
a) 40018	Platte 4-Loch, 2xØ 11 cm +2xØ 19 cm	Acryl, schwarz	24,99
b) 40019	Platte 6-Loch, Ø 13 cm	Acryl, schwarz	27,99

Acryl, schwarz



Module

**BUFFET**  
SYSTEM

1

Modul 4



Rahmen  
13 cm hoch



Rahmen  
6,5 cm hoch



Rahmen  
6,5 cm hoch

1 Modul 4  
Buffetsystem

ab **119,-**



In 3 Farben!

1 Modul 4

Buffetsystem. Set besteht aus: 1 x Basis-Rahmen, 1 x Holz-Aufsatz mit 4 Aussparungen und den passenden Schälchen (2 x Ø 12cm) und (2 x Ø 20cm).

**Buffetsystem Holz dunkel**

Art.-Nr.	Ausführung	Höhe	€/Stück
39945.D	Rahmen	6,5 cm	119,-
39947.D	Rahmen	13 cm	126,-

**Buffetsystem Holz hell**

Art.-Nr.	Ausführung	Höhe	€/Stück
39945.H	Rahmen	6,5 cm	119,-
39947.H	Rahmen	13 cm	126,-

**Buffetsystem Acryl schwarz**

Art.-Nr.	Ausführung	Höhe	€/Stück
39959	Rahmen	6,5 cm	99,-
39936	Rahmen	13 cm	109,-

Unsere vorgefertigten System-Module sind durch zahlreiche System-Einzelteile erweiterbar. Die Einsätze sind auswechselbar.

2

Modul 5



Rahmen  
13 cm hoch

2 Modul 5  
Buffetsystem

**129,-**



In 2 Farben!

2 Modul 5

Buffetsystem. Set besteht aus 1x Basis-Rahmen (13 cm hoch), 1 x Holz-Aufsatz mit 4 Aussparungen (4x10,5 cm) und den passenden Besteckköchern (Edelstahl gelocht).

**Buffetsystem Holz dunkel**

Art.-Nr.	Ausführung	Höhe	€/Stück
39955.D	Rahmen	13 cm	129,-

**Buffetsystem Holz hell**

Art.-Nr.	Ausführung	Höhe	€/Stück
39955.H	Rahmen	13 cm	129,-

**Dazu mitbestellen können Sie:**

Art.-Nr.	Ausführung	€/Stück
39199.2	Cool Pack Akku 1/1 GN	46,99
3296	Thermo-Schutzplatte	17,99



Rahmen  
13 cm hoch



Module

**BUFFET**  
SYSTEM

3

Modul 6

3 Modul 6  
Buffetsystem  
ab **99,-**



Rahmen  
6,5 cm hoch

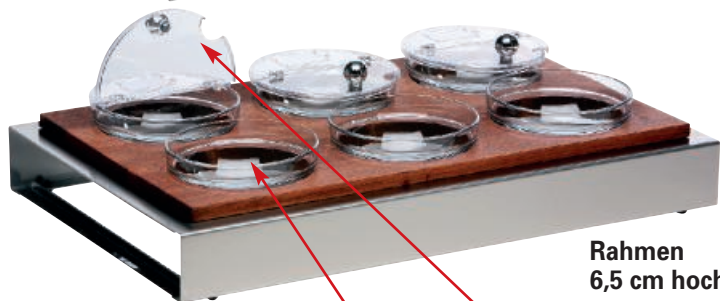

Rahmen  
6,5 cm hoch



Barista-Schalen  
finden Sie ab Seite 26!

Schalen „Chef“  
finden Sie auf Seite 64!

4 Scharnierdeckel  
**8,99**



Rahmen  
13 cm hoch



In 3 Farben!

3 Modul 6

Buffetsystem. Set besteht aus: 1 x Basis-Rahmen, 1 x Holz-Aufsatz mit 6 Aussparungen und den passenden Schälchen (6 x Ø 14cm).

Ohne Deckel, Pos. 4, bitte extra mitbestellen!

Buffetsystem Holz dunkel

Art.-Nr.	Ausführung	Höhe	€/Stück
39951.D	Rahmen	6,5 cm	119,-
39953.D	Rahmen	13 cm	126,-

Buffetsystem Holz hell

Art.-Nr.	Ausführung	Höhe	€/Stück
39951.H	Rahmen	6,5 cm	119,-
39953.H	Rahmen	13 cm	126,-

Buffetsystem Acryl schwarz

Art.-Nr.	Ausführung	Höhe	€/Stück
39960	Rahmen	6,5 cm	99,-
39937	Rahmen	13 cm	109,-

Seitenverkleidungen in der gewünschten Farbe und Höhe bitte separat mitbestellen – diese finden Sie auf Seite 132.

4 Scharnierdeckel

Hustenschutz. Acryl, Knopf aus Chrom, Deckel klappbar. Ø in cm: 14 (Konfitüre).

Art.-Nr. 2677 €/Stück **8,99**

Weitere Kombinationsteile  
finden Sie auf den folgenden Seiten!

**BUFFET**  
SYSTEM



Module



1

Modul ICE



Rahmen  
13 cm hoch

Unsere Tablett  
finden Sie auf Seite 170!

1 Modul ICE  
Buffetsystem  
ab **129,-**

**INFORMATION:**  
**MODUL ICE UND MODUL Suppe**

Alle Teile dieser Modul-Sets können Sie auch einzeln bestellen. Auf den beiden folgenden Seiten finden Sie eine große Auswahl.

**1 Modul ICE**

Buffetsystem. Set besteht aus: 1 x Basis-Rahmen, 1 x 1/1 GN Tablett, 1 x 1/1 GN Kühlakku, 1 x 1/1 GN Thermo-Schutzplatte. Seitenverkleidung in Ihrer gewünschten Farbe und Größe bitte separat mitbestellen!

Art.-Nr.	Ausführung	Höhe	€/Stück
39949	Rahmen	6,5 cm	129,-
39950	Rahmen	13 cm	139,-

2

Modul SUPPE



Rahmen  
20 cm hoch

2 Modul SUPPE  
Buffetsystem  
**229,-**

**2 Modul Suppe**

Buffetsystem. „Zum Wärmen“, im Lieferumfang enthalten sind: Der Aufsatz und 2 Suppentöpfe mit je 4 l Inhalt, inkl. Deckel. Wasserbad 0740, Elektroheizung 0889, Thermo-Schutzplatte 3296 und Basisrahmen 39660. Die Seitenverkleidung in Ihrer gewünschten Farbe bitte separat mitbestellen. Andere Möglichkeiten mit GN-Einsätzen und Roll-Top Deckel beliebig kombinierbar.

Art.-Nr.	Ausführung	€/Set
40200	1 komplettes Set	229,-



**3 GN-Behälter, Porzellan**

GN-Behälter aus weißem Porzellan. Tiefe 65 mm.

Art.-Nr.	GN-Norm	€/Stück
123901	1/1	44,99
123902	1/2	24,99
123903	1/3	15,69



3 GN-Behälter  
Porzellan  
ab **15,69**



**Kombinationsteile**



Unsere zahlreichen System-Einzelteile sind beliebig erweiterbar. Hier finden Sie eine große Auswahl an passendem Zubehör.



Ohne Rahmen!

**Rahmen  
13 cm hoch**

**4** Abdeckhaube  
„Rolltop“

**63,99**

**4 Abdeckhaube „Rolltop“**

Edelstahl 18/10, 1/1 GN, verwendbar auf allen 1/1 GN-Behältern und 1/1 GN-Tabletts. LxBxH in cm: 53x32,5x15,5. Art.-Nr. **2501-R**

€/Stück **63,99**



Ohne Tablett!

**5** Abdeckhaube

**49,50**

**5 Abdeckhaube**

Scharnierhaube. Kunststoff, transparent, hochstabil, 1/1 GN. Ohne Tablett. Verwendbar auf allen 1/1 GN-Behältern und 1/1 GN-Tabletts.

Art.-Nr.	LxBxH in cm	Griff	€/Stück
<b>3515</b>	53x32,5x15,5	chromfarben	<b>49,50</b>



**6,5 cm hoch**

**6** Brotschneidebrett

**86,99**

**6 Brotschneidebrett**

Kasten, Acryl, schwarz, mit herausziehbarer Krümelschublade. Schneidbrett, Acryl, weiß, mit 6 Krümel-Schlitzern. BxTxH in cm: 52,2x32,2x6,5. Art.-Nr. **40082**

€/Stück **86,99**

Weitere Brotschneidebretter finden Sie auf Seite 147!

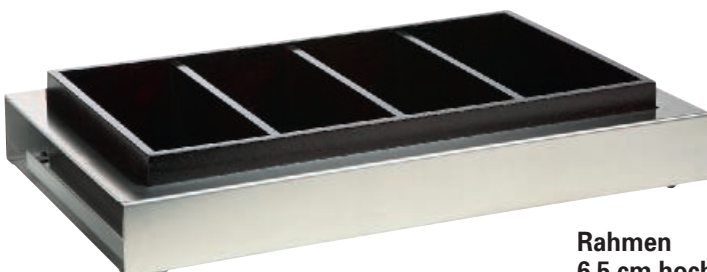

Ohne Rahmen!

**Rahmen  
6,5 cm hoch**

**7** Besteckkasten

ab **19,89**

**7 Besteckkasten**

Holz, natur oder dunkelbraun lackiert. 4-Fächer.

Art.-Nr.	Farbe	BxTxH in cm	€/Stück
<b>1470</b>	Natur	50x30x9,5	<b>19,89</b>
<b>1471</b>	Dunkelbraun	50x30x9,5	<b>20,79</b>



**Rahmen  
6,5 cm hoch**

Ohne Rahmen!

**Kombinationsteile**



Unsere zahlreichen System-Einzelteile sind beliebig erweiterbar. Hier finden Sie eine große Auswahl an passendem Zubehör.

**1**

GN-Behälter  
ab **16,49**

Ohne Rahmen!



Rahmen  
6,5 cm hoch

Ohne Rahmen!



Rahmen  
6,5 cm hoch

**1 GN-Behälter**

Täuschend nah an Porzellan. Jedoch aus Melamin! Die BRUCHFESTE Konstruktion reduziert Ihre Kosten und das begleitende Risiko mit Bruch! Die Behälter sind im klassischen Stil und passen somit fast zu jedem Dekor, Menü-Trend oder Buffetlandschaft. Nicht für Backofen und Mikrowelle geeignet.

Art.-Nr.	Ausführung	Tiefe in mm	€/Stück
39125	1/1GN	65	25,99
39127	1/2GN	65	16,49

**2**

Serviertablett  
**8,99**



**2 Serviertablett**

1/1 GN, poliert, mit Dekorrand.

Art.-Nr.	Material	LxB in cm	€/Stück
2935.L	Edelstahl 18/0	53x32,5	8,99

**3**

Serviertablett  
**13,99**



**3 Serviertablett**

Edelstahl 18/10, poliert, 1/1 GN mit glattem, schmalem Rand. LxBxH in cm: 53x32,5x1.

Art.-Nr. 2410 €/Stück 13,99

Buffet-  
**HIGHLIGHT**

**4 Eisskulptur „Schwan“**

Mehrweg. 2tlg. wiederverwendbar.  
BxTxH in cm: ca. 30x24x7,5.  
Art.-Nr. 0026 €/Stück 19,99

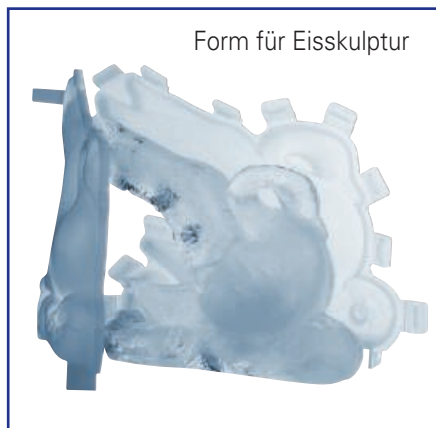

**4**

Eisskulptur  
„Schwan“

**19,99**



**Kombinationsteile**



Unsere vorgefertigten System-Module sind durch zahlreiche System-Einzelteile erweiterbar. Die Einsätze sind auswechselbar.



**5**

Ohne Rahmen!

**Rahmen  
13 cm hoch**

**5** Aufsatz Suppe

**69,99**

**5 Aufsatz Suppe**

3-teilig. Buffetsystem Aufsatz mit 2 Suppentöpfen mit je 4 L Inhalt, inkl. Deckel.

Art.-Nr. **40001**

€/Stück **69,99**



**6**

Ohne Rahmen!

**6** Wasserbad

**35,49**

**6 Wasserbad**

18/10. Buffetsystem Wasserbad mit Schraubvorrichtung.

Passend für Heizung Art.-Nr.: 0889. BxH in cm: 55x35.

Art.-Nr. **0740**

€/Stück **35,49**

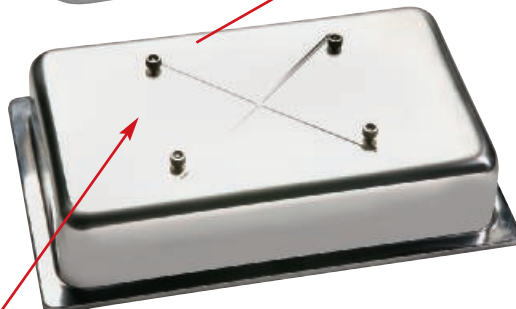

**7 Edelstahl GN-Behälter (o. Abb.)**

Edelstahl 18/8, m. Stapelnocke, passend für Buffetsystem.

Art.-Nr.	GNxT	LxB	Inhalt	€/Stück
<b>491041</b>	1/1x2 cm	53x32,5 cm	Schale	<b>7,99</b>
<b>491042</b>	1/1x4 cm	53x32,5 cm	5 Liter	<b>9,60</b>
<b>491043</b>	1/1x6,5 cm	53x32,5 cm	8,8 Liter	<b>10,07</b>
<b>491044</b>	1/1x10 cm	53x32,5 cm	13,7 Liter	<b>12,41</b>

**7** Edelstahl  
GN-Behälter

**ab 7,99**

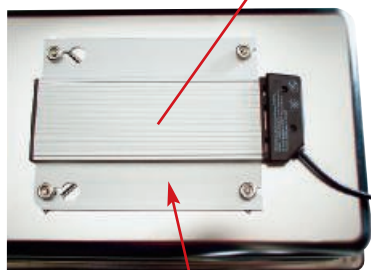

**8**

Elektro-Heizung

**79,99**

**8 Elektro-Heizung**

Für Wasserbad Bestell-Nr.: 0740. Mit Regler.

Anschlusswert: 230V/700W.

Art.-Nr. **0889**

€/Stück **79,99**

**Weitere Heizungen  
finden Sie auf Seite 164!**

**8**



**9**

Thermo-  
Schutzplatte

**17,99**

**9 Thermo-Schutzplatte**

Für Aufsatz Suppe Buffetsystem.

Art.-Nr. **3296**

€/Stück **17,99**

**10**

Cool Pack  
1/1 GN

**46,99**

**10 Cool Pack 1/1 GN**

Für Buffetsystem. Minus 12°C Kühlung.

LxBxH in cm: 53x32,5x3.

Art.-Nr. **39199.2**

€/Stück **46,99**

# BUFFET Wood SYSTEM

**New**

Unsere Hauben finden Sie auf Seite 137+154!



Unsere Brotschneidebretter finden Sie auf Seite 147!

Unsere Schieferbuffetplatten finden Sie auf Seite 185!

Die natürliche Farbgebung des Naturproduktes Holz...

**1** Basiselement 6,5 cm  
**44,99**



**2** pro Stück  
**1,94**



Verbindungs-Clips, um zwei Rahmen miteinander zu verbinden.

**3** Rahmen 1/1 GN  
**37,99**



Rahmen unten



**4** Rahmen Wasserbad  
**37,99**



## Basiselemente

# BUFFET Wood SYSTEM

**New**

### 1 Basiselement 6,5 cm

Buche natur lackiert. BxLxH in cm: 58x40,5 x6,5. Stapelbar für unterschiedliche Höhen.

Art.-Nr. 155501

€/Stück 44,99

Rahmen oben

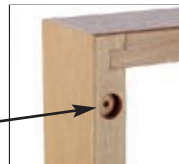

Stapelnocke

Rahmen unten

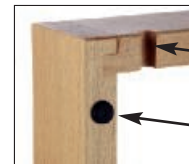

Kabelaussparung

Antirutschfüße

### 2 Verbindungs-Clips

Edelstahl 18/10. 2er Pack.

Art.-Nr. 39736

€/Pack 3,89

### 3 Rahmen 1/1 GN

Buche natur lackiert. BxLxH in cm: 58x40,5 x2.

Rahmen kombinierbar mit allen Artikeln im Maß 1/1 GN, z.B. Aufsätze, GN-Behälter, Hauben, Besteckbehälter, Tablett, Körbe uvm. (außer Wasserbad).

Art.-Nr. 155502

€/Stück 37,99

### 4 Rahmen Wasserbad 2 cm

Buche natur lackiert. BxLxH in cm: 58x40,5 x2.

Rahmen für Wasserbad-Aufsatz.

Art.-Nr. 155503

€/Stück 37,99



**New**

Unsere Aufsätze Suppe  
finden Sie auf Seite 139!

WIR BERATEN SIE GERNE  
BEI DER PLANUNG IHRES  
INDIVIDUELLEN BUFFETS

Unsere Besteckkörbe  
finden Sie auf Seite 146!

Unsere Tablett  
finden Sie auf Seite 170!

Unsere Schälchen  
finden Sie auf Seite 64!

...verleiht jedem Buffet einen individuellen Charakter.

**5** pro Set  
**82,99**



**5 Basiselement + Rahmen 2er-Set, 1/1 GN**  
Buche natur lackiert. BxLxH in cm: 58x40,5x8,5. 1x Basiselement +  
1x Rahmen für alle Aufsätze 1/1 GN (außer Wasserbad).  
Art.-Nr. 155504 €/Set 82,99



**6** pro Set  
**169,-**

**6 Basiselement + Rahmen Wasserbad 4er-Set**  
Buche natur lackiert. BxLxH in cm: 58x40,5x21,5. (3x Basiselement +  
1x Rahmen für Wasserbad-Aufsatz.) Für das komplette Modul „Suppe“  
benötigen Sie außerdem 1x Aufsatz Suppe Art.-Nr. 40001, 1x Wasser-  
bad Art.-Nr. 0740, 1x Heizung Art.-Nr. 0889 und 1x Thermo Schutzplatte  
Art.-Nr. 3296. (Details siehe Seite 139.)  
Art.-Nr. 155505 €/Set 169,-

**Modul ICE**

**BUFFET Wood**  
SYSTEM

**7** Modul ICE  
„Wood“ **New**  
ab **159,-**



**7 Modul ICE „Wood“**

Buche natur lackiert. 1 x bzw. 2 x Basiselemente 155501,  
1 x Rahmen 155502, 1 x Tablett 2935.L,  
1 x Kühlakku 39199.2, 1x Thermo Schutzplatte 3296.

Art.-Nr.	Höhe	Anzahl Basiselemente	€/Set
155506	6,5 cm	1	159,-
155507	13 cm	2	199,-

**1** Buffetständer  
„King“  
**29,99**



Geeignet für eine Vielzahl von Schüsseln und Behältern

**1 Buffetständer „King“**

Zinkdruckguß hartverchromt, schwere standsichere Qualität. Stapelbar. Rutschfeste Oberfläche aufgrund von Antirutsch-Füßchen an Armen und Boden. Fuß dient als Löffelablage. Geeignet für eine Vielzahl an Schüsseln und Behältern unterschiedlicher Formen und Größen. ØxH cm: 15x21. Art.-Nr. **101500** €/Stück **29,99**

Unsere Petit-Schälchen finden Sie ab Seite 192!

**2** Tablett „Mini“  
**4,99**



**2 Tablett „Mini“**

Acryl, schwarz. LxT in cm: 28x10, Nutzfläche LxT in cm: 20x10. Gesamtlänge inkl. Griffe 28 cm. Zum Servieren von Snacks oder zum Präsentieren von diversen Hotelaccessoires für das Badezimmer. Art.-Nr. **108700** €/Stück **4,99**

Melamin-Schalen finden Sie ab Seite 178!

**3** In Größen



**3**

**3** Buffetständer „Black“

ab **11,39**



**3 Buffetständer „Black“**

Schwarz/verchromt. Buffetständer bestehend aus zwei schwarzen Acryl-Platten je Ø 13 cm, jeweils 1 cm stark, verbunden mit einem Kunststoff (ABS) verchromtem Zwischenstück.

Art.-Nr.	Höhe in cm	€/Stück
<b>108601</b>	13	<b>11,39</b>
<b>108602</b>	23	<b>13,99</b>
<b>108603</b>	33	<b>14,99</b>



# BUFFETBARS

Ideal für Konfitüre, Saucen oder Gewürze.

BUFFET  
SYSTEM



**4** Buffetbar  
**69,99**

ohne Löffel



**5** Buffetbar-  
Ersatzbehälter  
**6,99**

Behältergröße:  
ØxH in cm: 11x12

**6** Buffetbar  
drehbar  
**63,99**



ohne Löffel

## 4 Buffetbar mit 4 Behältern

Unterteil schwarzes Acryl. Zwischenstück verchromtes ABS. Behälter Polycarbonat transparent à 0,75 l inkl. klappbarem Deckel mit Metallknopf silber. Behältergröße: ØxH in cm: 11x12. Ohne Löffel. Ideal für Konfitüre, Saucen oder Gewürze. LxBxH cm: 49x14x14. Art.-Nr. **108802** €/Stück **69,99**

## 5 Buffetbar-Ersatzbehälter inkl. Deckel

Behälter aus transparentem Polycarbonat. Inhalt 0,75 L. Inkl. klappbarem Deckel mit Metallknopf. Behältergröße: ØxH in cm: 11x12. Passend zu Buffetbar 108801 und 108802. Ohne Löffel. Art.-Nr. **108803** €/Stück **6,99**

## 6 Buffetbar drehbar mit 4 Behältern

Auf schwarzem Acryl-Fuß, drehbar. Zwischenstück verchromtes ABS. Oberteil transparent. 4 Behälter Polycarbonat transparent à 0,75 Liter inkl. klappbarem Deckel mit Metallknopf silber. Behältergröße: ØxH in cm: 11x12. Ohne Löffel. Art.-Nr. **108801** €/Stück **63,99**

## 7 Buffetbar-Portionslöffel

PC, transparent. Passend zu Buffetbar- und Ersatzbehälter Pos. 4 bis 6. Geeignet für Saucen (kalt), Konfitüre oder Gewürze. Länge: 18 cm. Art.-Nr. **108804** €/Stück **0,89**

**7**  
Buffetbar-  
Portionslöffel  
**0,89**



# SPENDER aus Acryl

**BUFFET**  
SYSTEM

## 1 Karaffe

Für Cerealien. Polycarbonat. Schwenkbarer Edelstahldeckel mattiert. ØxH in cm: 10x28. Inhalt: 1 Liter.  
Art.-Nr. 5503 € / Stück **13,89**



Schöpföffel  
Art.-Nr. 39883

## 2 Cerealienspender

Edelstahl-Deckel. Fuß Zinkdruckguss verchromt. Kunststoffbehälter, herausnehmbar, bruchfestes Polycarbonat. TxBxH in cm: 22x17,5x52, Inhalt: 1x 4,5 Liter. Portionieren durch einfaches Drehen.  
Art.-Nr. 2520 € / Stück **52,49**

## 3 Cerealienspender

Edelstahl-Deckel. Fuß Zinkdruckguss verchromt. Kunststoffbehälter, herausnehmbar, bruchfestes Polycarbonat. TxBxH in cm: 22x35x52, Inhalt: 2x 4,5 Liter.  
Art.-Nr. 2521 € / Stück **92,49**



2 Cerealienspender  
**52,49**

3 Cerealienspender  
**92,49**



4 Brötchenspender  
ab **179,-**

## 4 Brötchenspender

Edelstahl 18/10/Acryl – stabile und bruchfeste Ausführung, hygienisch und einfach zu reinigen. Mit Krümelschale.  
Art.-Nr. Ausführung LxBxH in cm €/Stück  
2690.50 Für ca. 45-50 Brötchen 32,5x27,5x42 **179,-**  
2690.70 Für ca. 65-70 Brötchen 32,5x27,5x56 **199,-**



offen

geschlossen

## 5 Tee-Box

Plexiglas, 5 Reihen, mit Klappdeckel. Die Teebox ist hinten erhöht, so daß die Teebeutel immer griffbereit nach vorne rutschen.  
BxTxH in cm: 33x27x13.  
Art.-Nr. 39862 € / Stück **34,99**

## 6 Tee-/Multibox

Acryl, transparent. Aufklappbarer Deckel. 3 Fächer für kuvertierte Teebeutel und ein Universal-Fach. Kratz- und stoßfest, hygienisch und einfach zu reinigen.  
BxTxH in cm: 22x17x8,5.  
Art.-Nr. 1088 € / Stück **12,99**



6 Tee-Box  
**12,99**

5 Tee-Box  
**34,99**



# BUFFETBARS aus Acryl



**7**  
Buffetbar  
ab **99,99**

**BUFFET**  
SYSTEM

Ideal zur Kühlung von  
Butter oder Joghurt.

Behältergröße:  
ØxH in cm: 15x16



**7**  
Ersatzbehälter  
mit Deckel  
**12,99**

Kühleinsatz passend  
auch für Buffetbar  
Pos. 7! Mit Eis zu  
befüllen damit  
alles lange kühl bleibt...



**10** Butter-/  
Joghurtkühler  
**69,99**

## 7 Buffetbar

Acryl mit Edelstahl, mit 2 oder 3 Behältern erhältlich, mit Behälter und Deckel, ØxH in cm: 15x16. Ergänzung mit Kühleinsatz für Eiswürfel möglich.

Art.-Nr.	Ausführung	BxTxH in cm	€/Stück
<b>39848.2</b>	2 Behälter	46,5x20x20	<b>99,99</b>
<b>39848.3</b>	3 Behälter	66x20x20	<b>139,99</b>
<b>39848-E</b>	Zusatz-Kühleinsatz (Eisbehälter)		<b>12,99</b>
<b>39848-B</b>	Ersatz-Behälter mit Deckel		<b>16,99</b>

**8** Buffetbar-  
Portionslöffel  
**0,89**



**9**  
Schöpflöffel  
**2,99**



## 8 Buffetbar-Portionslöffel

PC, transparent. Passend zu Buffetbar Art.Nr. 108801 und 108802. Geeignet für Saucen (kalt), Konfitüre oder Gewürze. Länge: 18 cm. Portionieren durch einfaches Drehen.

Art.-Nr. **108804** €/Stück **0,89**

## 9 Schöpflöffel

Polycarbonat klar. Länge: 25 cm.

Art.-Nr. **39883** €/Stück **2,99**

## 10 Butter-/Joghurtkühler

Acryl mit Edelstahl, inkl. Behälter Ø 15 cm x Höhe 16 cm mit Deckel und herausnehmbarem Kühleinsatz für Eiswürfel. 1 Behälter, BxTxH in cm: 22x22x26.

Art.-Nr. **39848.1** €/Stück **69,99**





**1 Besteckkorb, 5 Fächer**

Kunststoff-Polyrattan, 5 Fächer, Farbe: braun.  
LxBxH in cm: 35x30x5.  
Art.-Nr. **155102** €/Stück **7,59**

**2 Besteckkorb, 2 Fächer**

Kunststoff-Polyrattan, 2 geteilt, ideal für Besteck,  
Farbe: braun. LxBxH in cm: 18x15x12.  
Art.-Nr. **155101** €/Stück **4,99**

**3 Besteckkorb**

Polyrattan. 4 Fächer. Spülmaschinengeeignet.  
Sehr robust und stabil.  
Art.-Nr. Farbe LxBxH cm €/Stück  
**104901** schwarz 40x30x6,5 **9,99**  
**104902** beige 40x30x6,5 **9,99**

**4 Besteckkorb GN 1/1**

Kunststoffgeflecht PP, braunschwarz, mit Drahtgestell.  
LxBxH in cm= 53x32,5x9. 4 Mulden. Robuste und  
stabile Qualität. Spülmaschinengeeignet.  
Art.-Nr. **104903** €/Stück **27,95**

**5 Besteckkasten**

Holz, natur oder dunkelbraun lackiert.  
4-Fächer. Passend für Buffetsystem-Module.  
Art.-Nr. Farbe BxTxH in cm €/Stück  
**1470** natur 50x30x9,5 **19,89**  
**1471** dunkelbraun 50x30x9,5 **20,79**

**6 Besteckbehälter**

Edelstahl 18/8, OHNE Besteckköcher.  
Art.-Nr. Ausführung LxBxH in cm €/Stück  
**6620.4** 4 Zylinder 26x20x30 **39,99**  
**6620.6** 6 Zylinder 38x30x20 **49,99**

**7 Tisch-Set 4-teilig mit 3 Behältern**

Melamin, weiß. 4-tlg. Set, bestehend aus 1 Ständer,  
Höhe 26 cm und 3 Behältern mit Innendurchmesser  
9 cm, Außendurchmesser 13 cm, Höhe 14 cm. Für  
Besteck und Servietten oder als Tischabfallbehälter  
geeignet. Metall verchromt. Spülmaschinengeeignet.  
Art.-Nr. **145200** €/Set **54,99**

**8 Bestecksammelbehälter**

Polypropylen, grau, schwere und robuste Ausführung,  
stapelbar, leicht zu reinigen, mit Griffleiste.  
LxBxH in cm: 49,5x37,5x13.  
Art.-Nr. **4011-G** €/Stück **5,99**

**9 Besteckköcher**

Gelocht.  
Art.-Nr. Ausführung HxØ in cm €/Stück  
**6620** Edelstahl 13,5x12 **8,99**  
**6603** Kunststoff 13,5x12 **1,69**

**10 Besteckbehälter**

Gestell ABS, schwarz, seitliche Griffmulden,  
inklusive 1 oder 2 Besteckköcher, (Art.-Nr.: 40081)  
Polycarbonat, weiß, Ø (innen) x Höhe = 12x13,5 cm,  
herausnehmbar.  
Art.-Nr. Ausführung BxTxH in cm €/Stück  
**40080.1** Einzeln, schwarz 16,5x18x18 **13,99**  
**40080.2** Doppelt, schwarz 33x18x18 **25,99**  
**40081** Köcher weiß Ø 12x13,5 **8,99**

**11 Besteckmulde und Deckel 1/1 GN**

Polypropylen PE, schwere und robuste Ausführung,  
stapelbar, leicht zu reinigen, 4 Fächer und hitze-  
beständig, spülmaschinengeeignet.  
Art.-Nr. Ausführung LxBxH cm €/Stück  
**4010-G** Mulde grau 53x32,5x10 **4,49**  
**4010.D** Deckel halb-transparent  
53,7x33,2x2 **2,49**

**12 Besteckmulde 1/1 GN**

Kunststoff PE, grau. Mit 6 Segmenten (3 Mulden  
und 3 Köcher Ø 7 cm). BxTxH in cm: 53x32,5x10.  
Stapelbar, spülmaschinengeeignet.  
Art.-Nr. **4010.07** €/Stück **4,99**



**14**  
**Brottschneidebrett**  
Holz. LxB in cm: 53x32,5. Passend für 1/1  
GN-Behälter als Krümel fänger.  
Ohne GN-Behälter und Messer.  
Art.-Nr. **2612** €/Stück **12,99**



**16**  
**Brottschneidebrett**  
Kasten, Acryl, schwarz, mit herausziehbarer  
Krümelschublade. Schneidbrett, Acryl, weiß,  
mit 6 Krümel-Schlitten.  
BxTxH in cm: 52,2x32,2x6,5.  
Art.-Nr. **40082** €/Stück **86,99**



**13**  
**Brottschneidebrett**  
Hartholz, 2-tlg. Holzunterteil mit Krümelrost-  
auflage. Aussparung für das Brotmesser mit  
Magnet-Klingenhalter. Lieferung erfolgt ohne  
Messer. LxB in cm: 40x27,5, Stärke: 2,5 cm.  
Art.-Nr. **2615** €/Stück **10,48**



**15**  
**Brottschneide-Set**  
Holzbrett mit Krümelschale aus Edelstahl.  
Lieferung inkl. Messer. LxHxB in cm: 42,5x25x4.  
Art.-Nr. **38846** €/Set **19,99**

**17 Brotstation**

Brotstation – Melamin/Buche. Die Teile sind  
auch einzeln verwendbar. Melamin-Tablett mit  
Antirutsch-Füßchen. Brottschneidebrett und  
Brotkisten aus Buche.  
Art.-Nr. Ausführung LxBxH in cm €/Stück  
**126501** Tablett weiß 59,5x35,5x3,5 **29,99**  
**126502** Brottschneidebrett 52x34x2 **25,99**  
**126503** Kiste klein 34x26x12,5 **39,99**  
**126504** Kiste groß 34x26x20 **45,99**



**17** Brottschneidebrett  
**25,99**

Antirutsch-Füßchen

Tablett

Brottschneidebrett

**1**

**Baguettekorb**  
Vollweide. Mit einer praktischen Öffnung an der Seite zum Herausnehmen der Baguettestangen.  
ØxH in cm: ca. 30/35x50.  
Art.-Nr. **3261** €/Stück **24,99**



**24,99**

**2**

**Ideal als Geschenkkorb!**



**23,45**

**3**

**3 In Größen**



**ab 4,79**

In großer Auswahl und in pflegeleichten Materialien –

**BUFFET-KÖRBE**

**5**

**New**



**ab 7,39**

**4**

**Ständer für Brotkörbe**  
Schwarzes 2-stöckiges Gestell für 1/2-GN-Behälter. Zusammenklappbar. Lieferung ohne Körbe/Behälter. Dazu passend Poly-Rattan-Körbe (Art.-Nr. 0663). Bitte separat dazu bestellen!  
Art.-Nr. Ausführung BxTxH in cm €/Stück  
**0662** Ständer 26x45x22 **9,99**  
**0663** Korb 36x27,5x9 **8,49**

Ständer **9,99**



Korb **8,49**



**2 Henkelkorb**  
Vollweide, mit Stoffüberschlag, Baumwolle, abnehmbar, waschbar. BxTxH in cm: ca. 50x38x45.  
Art.-Nr. **3260** €/Stück **23,45**

**3 Geschenkkorb mit Henkel**  
Vollweide.

Art.-Nr.	LxB in cm	Höhe vorne/hinten	€/Stück
<b>39891.01</b>	35x30	11 cm/35 cm	<b>4,79</b>
<b>39891.02</b>	40x35	13 cm/39 cm	<b>6,99</b>
<b>39891.03</b>	48x40	15 cm/45 cm	<b>8,99</b>

**5 Geschenkkorb mit Henkel**  
Vollweide, hell. Ideal fürs Buffet oder als Geschenkkorb.

Art.-Nr.	LxB in cm	Höhe aussen/mitte	€/Stück
<b>155010</b>	35 x 28	16 cm/33 cm	<b>7,39</b>
<b>155020</b>	42 x 37	21 cm/37 cm	<b>10,99</b>

**6 Buffet-Auslagekorb**  
Polyrattan. Rechteckig. Materialstärke: 3,5 mm. Spülmaschinengeeignet. Farbe: beige. BxT in cm: 43x43. Höhe hinten: 24 cm. Höhe vorne: 9 cm.  
Art.-Nr. **0660** €/Stück **19,99**

**7 Buffet-Auslagekorb**  
Gesottene Vollweide, hochwertige Qualität, quadratisch. LxB in cm: 46x46, Höhe hinten: 26 cm, Höhe vorne: 15 cm.  
Art.-Nr. **2840** €/Stück **25,99**

**6**



**19,99**

**7**



**25,99**





8

Buffet-Auslagekorb  
ab **15,99**



9

Buffet/Brotkorb  
ab **8,49**



10

Buffetkorb  
ab **8,95**



11

**17,99**  
**Buffet-Auslagekorb**  
Polyrattan. Rund. Materialstärke: 3,5 mm.  
Spülmaschinengeeignet. Farbe: beige. ØxH in cm: 36x20.  
Art.-Nr. **0661** €/Stück **17,99**

**8 Buffet-Auslagekorb**

Gesottene Vollweide, hochwertige Qualität, rechteckig.

Art.-Nr.	LxBxH in cm	€/Stück
<b>2839</b>	40x30x10	<b>15,99</b>
<b>2838</b>	60x40x14	<b>25,99</b>

**9 Buffet-/Brotkorb**

Vollweide mit eingeflochtenem Drahtgestell, rechteckig.

Art.-Nr.	BxLxH in cm	€/Stück
<b>39890.01</b>	30x22x8	<b>8,49</b>
<b>39890.02</b>	60x22x8	<b>13,99</b>

**10 Buffetkorb**

Polyrattan-Flechtkorb, dunkelbraun. Bruchfester Kunststoff, abwaschbar, stabile Ausführung, stapelbar, hygienisch.

Art.-Nr.	Ausführung	BxTxH in cm	€/Stück
<b>1101</b>	1/1 GN	53x32,5x10	<b>18,29</b>
<b>1102</b>	1/2 GN	32,5x26,5x6,5	<b>8,95</b>

12

Etagere-Buffer  
**55,99**

**12 Etagere-Buffer**

Polyrattan, abwaschbar. 3-stufig, Ø Schalen 46/35/25,5 cm, Höhe: 55,5 cm. Geeignet für Obst, Brötchen etc...  
Art.-Nr. **2584.03** €/Stück **55,99**



**1**

**1,79**

**1,69**

je **1,99**

**2**

**2,29**

**Brot-/Servierkorb**  
Vollweide hell, oval. LxBxH in cm: ca. 29x21x8,5.  
Art.-Nr. **2847** €/Stück **2,29**

**3**

ab **0,86**

**Brot-/Servierkorb**  
Bambus natur oder dunkel gebeizt, oval.  
Art.-Nr. Ausführung LxBxH in cm €/Stück  
**2842** natur 22x18x8 **0,86**  
**2843** dunkel gebeizt 22x18x8 **0,89**

In großer Auswahl und  
in pflegeleichten  
Materialien –

# BROT- KÖRBE

**4**

**0,77**

**Brot-/Servierkorb**  
Bambus natur, rund. ØxH in cm: 23x8.  
Art.-Nr. **2848** €/Stück **0,77**

**5**

je **2,99**

**3,49**

**Brotkorb**  
Vollweide. Mit kariertem Stoff und Folie ausgeschlagen. Auswischbar.  
Art.-Nr. Ausführung Maße in cm €/Stück  
**39886** rund ØxH 23x8 **2,99**  
**39887** oval BxLxH 27x20x8 **2,99**  
**39888** mit 2 Henkeln ØxH25x9,5 **3,49**

**1 Brot-/Servierkorb**  
Polyrattan, abwaschbar, oval, länglich und rund.

Art.-Nr.	Ausführung	LxBxH in cm	€/Stück
a) <b>2851</b>	oval	18x13x6	<b>1,79</b>
b) <b>2857</b>	länglich	23x10x6	<b>1,69</b>
c) <b>2853</b>	oval	23x15x6,5	<b>1,99</b>
d) <b>2855</b>	rund	20x7	<b>1,99</b>

**6 Brottasche mit Kirschkernkissen**  
Baumwolle, beige. ØxH in cm = 20x23,5. Auch als Eierkorb verwendbar. Kirschkernkissen einfach in der Mikrowelle erhitzen (30 Sekunden/300 Watt).  
Art.-Nr. **103401** €/Stück **17,99**

**7**

**3,59**

**Brot-/Servierkorb**  
Vollweide. Naturfarbener Baumwollbezug mit Band zum Festbinden. Abnehmbar. ØxH in cm: 23x8.  
Art.-Nr. **39889** €/Stück **3,59**

**6**

**17,99**

**New**

**8**

**5,74**

**Brottasche**  
Baumwolle, beige. Maschinenwaschbar bis 40°C. Platzsparende Aufbewahrung. Umgekrempelt kann die Höhe individuell gestaltet werden. Ideal für Frühstücksbrotchen. ØxH cm:17x8.  
Art.-Nr. **103400** €/Stück **5,74**



**9 Brot-/Servierkorb**  
Vollweide, natur, gesotten, oval.  
LxBxH in cm: 22x18x8.  
Art.-Nr. **2846** €/Stück **4,89**



**4,89**

**10 Brot-/Servierkorb**  
Kunststoff-Polyrattan, Oval, hell.  
LxBxH in cm: 21x17x7.  
Spülmaschinengeeignet.  
Art.-Nr. **154801** €/Stück **1,49**



**New** **1,49**

**11 Korb rund**  
Polypropylen, beige. In 2 Größen.  
Art.-Nr. ØxH in cm €/Stück  
**146116** 16x8 **5,59**  
**146120** 20x8 **7,49**



**New** **ab 5,59**

**2 In Größen**

**12 Brot-/Servierkorb**  
Vollweide, dunkel gebeizt, oval.  
LxBxH in cm: 29x21x8,5.  
Art.-Nr. **2841** €/Stück **2,69**



**2,69**

**13 Brotkorb**  
Polyrattan, schwarz. Ideal für Frühstück-  
buffet. Spülmaschinengeeignet, sehr  
robust und stabil. LxBxH cm: 25x15x8.  
Art.-Nr. **105000** €/Stück **2,99**



**2,99**

**14 Eierkorb**  
Vollweide, innen  
mit gepolstertem  
Stoff-Futter. Lange  
Warmhaltung.  
Für ca. 15 Eier.  
ØxH in cm: 26x17.  
Art.-Nr. **1068** €/Stück **9,99**



**9,99**

**15 Brot-/Servierkorb**  
Vollweide gesotten, rund.  
ØxH in cm: 25x8.  
Art.-Nr. **2845** €/Stück **5,49**



**5,49**

**16 Brot-/Servierkorb**  
Kunststoff-Polyrattan, Mit Draht verstärkt.  
Oval, braun. LxBxH in cm: 23x15x15,5.  
Spülmaschinengeeignet.  
Art.-Nr. **154802** €/Stück **2,89**



**New** **2,89**

**17 Obstschale/Brotkorb**  
Edelstahl 18/8, poliert. Stapelbar,  
Spülmaschinengeeignet.  
Art.-Nr. Ausführung Maße in cm €/Stück  
**2864** oval 20x15x6,5 **10,39**  
**2863.20** rund 20,5 **11,99**



**ab 10,39**

**18 Brot-/Servierkorb**  
Vollweide, dunkel gebeizt, rund.  
ØxH in cm: 24,5x7,5.  
Art.-Nr. **2844** €/Stück **3,29**



**3,29**

**19 Flechtschale**  
Quadratisch, aus Wasserhyazinthen.  
Als Brot-, Buffetkorb oder Dekoration.  
BxLxH in cm: ca. 22x22x8.  
Art.-Nr. **3259** €/Stück **3,89**



**3,89**

**20 Korb „Square“**  
Verchromtes Drahtgestell, quadratisch.  
Für Brötchen, Früchte usw.  
LxBxH in cm: 29x29x12.  
Art.-Nr. **123300** €/Stück **5,99**



**5,99**

**1**

**72,<sup>99</sup>**



**Fruits Etagere**  
Edelstahl 18/8, poliert. Metalldraht verchromt, Schale herausnehmbar. ØxH in cm: 32x53.  
Art.-Nr. 2579 €/Stück 72,99

**2**

**59,<sup>99</sup>**



**Spiegel-Etagere**  
6-stöckig. Ein Spiegel Ø 28 cm, 5 drehbare Spiegel Ø 15 cm. ØxH in cm: 28x35.  
Art.-Nr. 39870 €/Stück 59,99

**3**

**13,<sup>68</sup>**

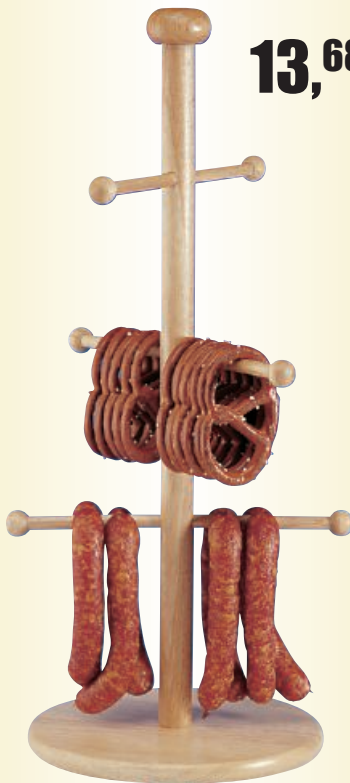

**Brezel-/Wurstständer**  
Massivholz, natur, mit 6 Armen. ØxH in cm: 21x50.  
Art.-Nr. 3509 €/Stück 13,68

**4**

**3 in Größen**



**Holzteller**  
Ideal als Servierbrett, Pizatteller oder Brotzeiteller. Hartholz mit Saffrinne. NICHT spülmaschinenfest.  
Art.-Nr. Ø in cm Stärke in cm €/Stück  
2603.28 28 cm 1,5 cm 5,49  
2603.32 32 cm 1,0 cm 6,49  
2603.36 36 cm 1,0 cm 7,49

**6**

**99,-**



**Etagere**  
Edelstahl 18/10 – 3 Etagen, schwere Ausführung.  
Profilrohr + Kegelgriff aus massivem Messing.  
Ø Schalen: 38/30/22 cm, Höhe: 55 cm.  
Art.-Nr. 2583 €/Stück 99,-

**7**

**Naturschieferplatten finden Sie auf Seite 185!**

**11,<sup>89</sup>**



**Naturschiefer-Etagere, 2-stufig**  
Naturschiefer. Ø unten: 25 cm, Ø oben: 20 cm, H: 24 cm. Materialstärke: 4-7 mm.  
Mit lebensmittelechtem Lack versiegelt. Fett- und wasserdichte Oberfläche. Kühlbar.  
Art.-Nr. 127204 €/Stück 11,89

**5**



**Holzteller**  
Holz, mit Saffrinne. Ø 25 cm.  
Art.-Nr. 39784 €/Stück 3,39



8

**Buffetspiegel**

Rahmen, Acryl schwarz, mit Spiegelplatte. Stapelbar.  
BxTxH in cm: 62x41x7.  
Art.-Nr. 40025

€/Stück 79,99

**BUFFET**  
SYSTEM

Unser Buffetsystem  
finden Sie ab Seite 140!

**79,99**



Auch fertig angerichtet stapelbar!

9

**9 Buffetaufsteller Dreieckig**

Holz, schwarz. Höhe: 30 cm. Passend dazu 152102. Im 2er Pack.  
Art.-Nr. 152101

€/Pack 58,99

**10 Acrylplatten für Buffetaufsteller 3-teilig**

Acryl, weiß. 3-teiliges Set, bestehend aus zwei runden Platten mit Ø 30 cm und einer rechteckigen Platte 60x25 cm. Passend dazu 152101.

Art.-Nr. 152102

€/Set 43,49



**New**

11

**Präsentationsspiegel**

5-teilig. 3 Stufen in Höhe 2, 8,5 und 16 cm. Bestehend aus 3 Spiegelplatten 40,5x25x2 cm mit abgerundeten Ecken und 2 massiven Acrylstufen zum Aufsetzen der Platten.  
Art.-Nr. 40024

€/Stück 99,99

**99,99**



Acrylstufen

12

**Präsentationsspiegel**

3-teilig. 3 Spiegelplatten (2x konvex, 1x konkav geformt). Die Spiegelplatten können durch Unterstellen von 4 Acryl-Füßen (6x6x7,3 cm) erhöht werden (im Lieferumfang enthalten).  
BxTxH in cm: 66x49x8.  
Art.-Nr. 40023

€/Stück 89,99

**89,99**



13

**Buffetständer**

Edelstahl 18/8.  
Ø in cm: 19,5/25,5, Höhe: 19 cm.  
Art.-Nr. 40083

€/Stück 7,99



Buffetständer  
**7,99**

14

**Buffetständer**

Metall, hartverchromt. Für 4 Teller Ø 24-31 cm. Platzsparender, zusammendrehbarer Ständer. ØxH geschlossen in cm: ca. 34x37.  
Art.-Nr. 3018

€/Stück 46,59

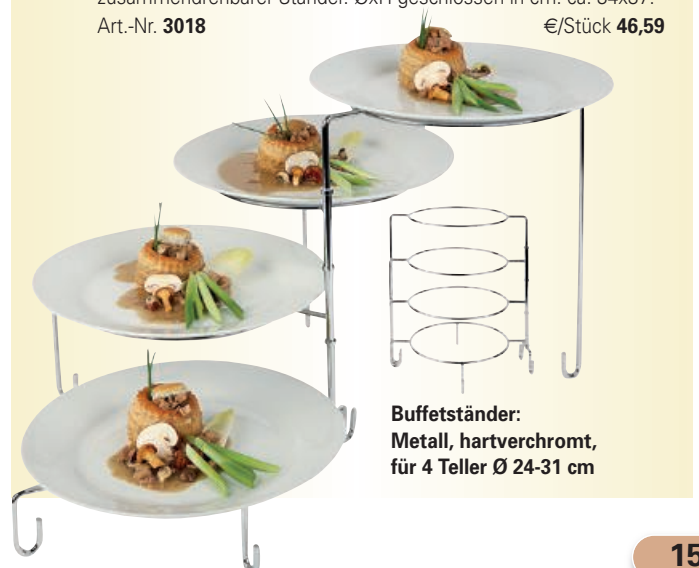

Buffetständer:  
Metall, hartverchromt,  
für 4 Teller Ø 24-31 cm

**1 Rolltop-Abdeckhaube**

Scharnierhaube. Kunststoff, transparent, hochstabil, 1/1 GN. (Ohne Tablett).

Art.-Nr.	Ausführung	LxBxH in cm	€/Stück
3515	Verchromter Griff	53x32,5x15,5	49,50
39845-T	Tablett Acryl		19,94

**49,50**



**2 Abdeckhaube**

1/1 GN, Acryl, rechteckig mit Fensterklappe BxHxT: 32x9x14 cm mit verchromtem Griff.

Art.-Nr.	Ausführung	Maße in cm	€/Stück
39855	Abdeckhaube	53x32,5x14	69,99
39845-T	Tablett Acryl		19,94
39854	Tablett Edelstahl 18/10 Abb. 14		58,99

Abdeckhaube  
**69,99**



**3 Abdeckhaube**

1/1 GN. Acryl, mit verchromten Griffen. Lieferung o. Tablett. LxBxH in cm: 53x32,5x19.

Art.-Nr.	€/Stück
2489.00	29,99

**29,99**



**4 Abdeckhaube**

1/1 GN. Acryl, mit verchromten Griffen. Längsseitige Öffnung. Lieferung o. Tablett. LxBxH in cm: 53x32,5x19, für 1/1 GN.

Art.-Nr.	€/Stück
2489.01	29,99

**29,99**



Hygienisch und hochstabil –

# HAUBEN

1/1 GN und in runder Ausführung!

**5**



**25,99**

**Tablett-Set**

Rundes Acryl-Tablett, mit Haube zum Abnehmen. Verchromter Griff.

Art.-Nr.	Ausführung	Ø in cm	€/Stück
39860	Set	35	25,99
39860-T	Ersatztablett	35	11,08
39860-H	Ersatzhaube	32,5	15,36

**6 + 7**

**29,68**



**17,68**

**6 Rolltopdeckel**

Rund, mit verchromtem Griff. Passend für Buffetvitrine Pos. 13 und Tablett, Pos. 7. ØxH in cm: 39x20.

Art.-Nr.	€/Stück
39846-R	29,68

**7 Tablett Rund**

Acryl, Ø 42 cm. Passend für Rolltopdeckel Pos.6. Art.-Nr. 39846-T

€/Stück
17,68



**8 Schlemmerplatte mit Frischhaltehaube**

Edelstahl, 2-tlg. BxTxH in cm: 42x31x8,5. Haube: Polystyrol.  
Lebensmittelecht. Säurebeständig.  
Art.-Nr. **8123** €/Stück **11,95**

**8**  
**11,95**



**9 Snackwelle**

Edelstahl 18/10. Brötchenanzahl: 6, LxBxH in cm: 49x8,5x4,5.  
Art.-Nr. **5529.S** €/Stück **19,99**

**10 Snackwelle**

Acryl transparent, 3 mm stark. Ohne Auslagetablett.  
Passend für Auslagetablett Pos. 11.

Art.-Nr.	Brötchenanzahl	BxT in cm	€/Stück
<b>3507.02</b>	3	9x30	<b>9,99</b>
<b>3507.01</b>	7	8,5x57	<b>12,99</b>

**9**  
Snackwelle  
**19,99**



**11 Auslagetablett**

Polycarbonat schwarz. Ohne Snackwelle.  
Passend für Snackwelle Pos. 10.

Art.-Nr.	für Snackwelle	BxT in cm	€/Stück
<b>5529.29</b>	Art.-Nr. 3507.02	29x19,5	<b>4,99</b>
<b>5529.58</b>	Art.-Nr. 3507.01	58x19,5	<b>6,99</b>

**11**  
Auslagetablett  
ab **4,99**

**12 Hustenschutz Acrylhaube**

Acryl, abgewinkelt. BxHxT in cm: 45x36x20.  
Art.-Nr. **1043** €/Stück **29,99**

**10** Snackwelle  
ab **9,99**

**13 Buffet-Kühlvitrine**

Rund. Acryl und Edelstahl. Inkl. Tablett,  
Rolltophaube und Kühlakkus.

Art.-Nr.	Ausführung	ØxH in cm	€/Stück
<b>39843</b>	Kühlvitrine, rund	45x28	<b>149,-</b>
<b>39844</b>	Ersatz-Kühlakkus	VPE 12	<b>1,49</b>
<b>39843-T</b>	Ersatz-Tablett 18/10	43	<b>31,99</b>
<b>39846-R</b>	Ersatz-Rolltopdeckel	39x20	<b>29,68</b>

**12**  
Hustenschutz-  
Acrylhaube  
**29,99**



**14 Buffet-Kühlvitrine**

Acryl und Edelstahl. Inkl. Tablett Edelstahl 18/10,  
Rolltophaube und Kühlakkus.

Art.-Nr.	Ausführung	BxTxH in cm	€/Stück
<b>39842</b>	Kühlvitrine	64x45x25	<b>249,-</b>
<b>39844</b>	Ersatz-Kühlakkus	VPE 12	<b>1,49</b>
<b>39854</b>	Ersatz-Tablett 18/10	62x42	<b>58,99</b>
<b>3515</b>	Ersatz-Rolltophaube	53x32,5x15,5	<b>49,50</b>

**13**  
**149,-**



**14**  
**249,-**



Edelstahl 18/10

## VORLEGETEILE

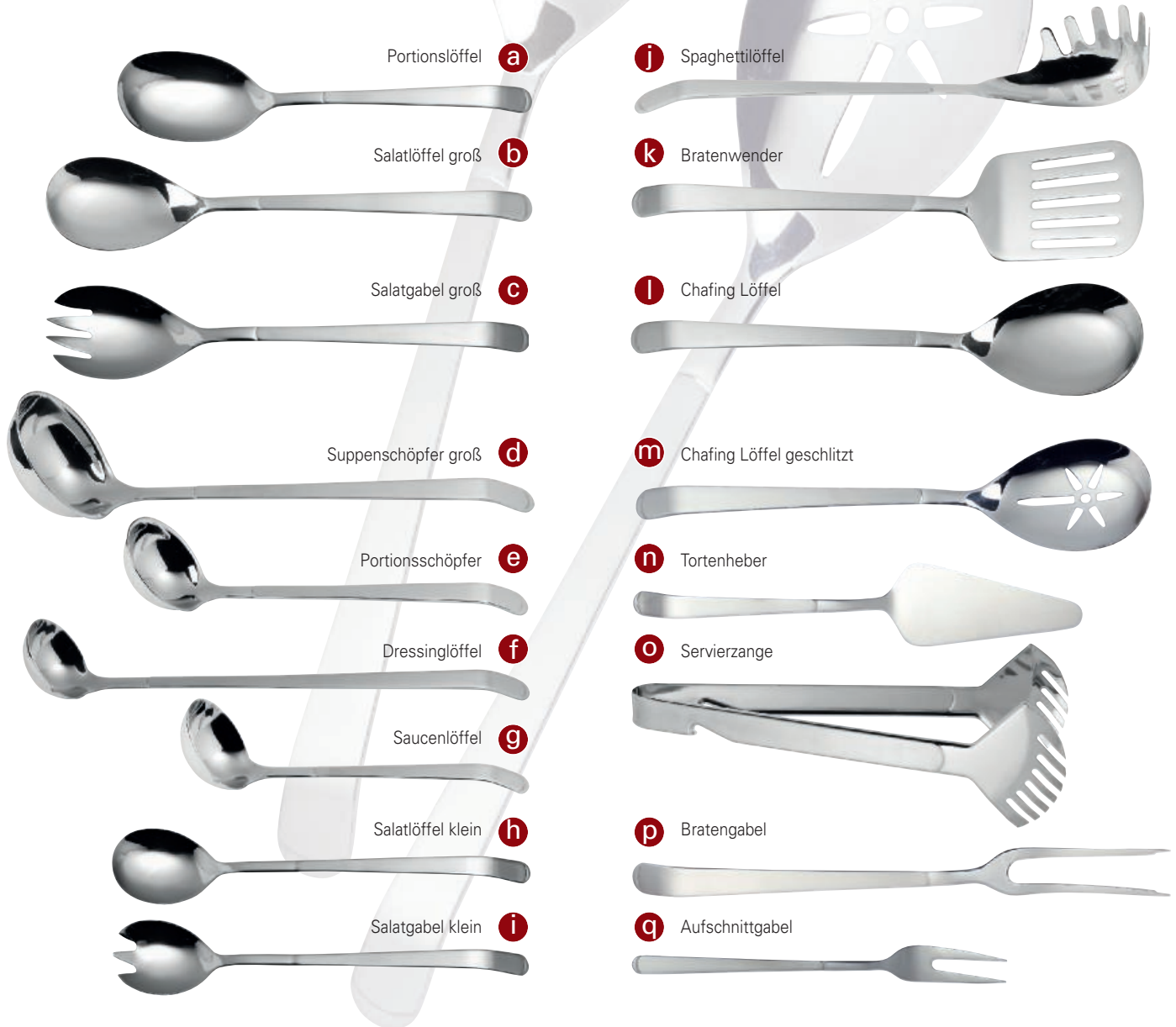
Diese Edelstahl-Vorlegeteile haben  
mattierte Stiele mit gebogenen Enden.

## Vorlegeteile

Edelstahl 18/10, rostfrei.

Stiele mattiert, gebürstet, mit gebogenen Enden.

Art.-Nr.	Ausführung	Länge	€/Stück
<b>a</b> 129817	Portionslöffel	25,5 cm	5,79
<b>b</b> 129801	Salatlöffel groß	30,5 cm	5,79
<b>c</b> 129802	Salatgabel groß	30,1 cm	5,79
<b>d</b> 129813	Suppenschöpfer groß	30,8 cm	10,59
<b>e</b> 129814	Portionsschöpfer	27 cm	9,29
<b>f</b> 129815	Dressinglöffel	34 cm	8,89
<b>g</b> 129816	Saucenlöffel	21,5 cm	7,89
<b>h</b> 129803	Salatlöffel klein	24 cm	5,69
<b>i</b> 129804	Salatgabel klein	23,8 cm	5,69

Art.-Nr.	Ausführung	Länge	€/Stück
<b>j</b> 129806	Spaghettilöffel	31 cm	10,99
<b>k</b> 129807	Bratenwender	32 cm	6,79
<b>l</b> 129808	Chafing Löffel	32,1 cm	6,89
<b>m</b> 129809	Chafing Löffel geschlitzt	32,1 cm	6,89
<b>n</b> 129810	Tortenheber	26,2 cm	6,39
<b>o</b> 129805	Servierzange	30,5 cm	11,49
<b>p</b> 129811	Bratengabel	32,4 cm	6,89
<b>q</b> 129812	Aufschnittgabel	18,3 cm	1,89



Auf einen Blick –

# BUFFET-ZANGEN



## Zangen

Edelstahl, rostfrei.

Art.-Nr.	Ausführung	Länge	€/Stück
<b>a</b> 121900	Gebäckzange	22 cm	1,49
<b>b</b> 122300	Zuckerzange	11,5 cm	0,85
<b>c</b> 122000	Salatzange	20,5 cm	1,47
<b>d</b> 122700	Eiszange m. gezackten Greifflächen	16 cm	0,64
<b>e</b> 39682	Gebäckzange, Edelstahl 18/10	20 cm	2,29
<b>f</b> 39683	Wurstzange, Edelstahl 18/10	40 cm	3,69
<b>g</b> 2046.38	Servierzange, Edelstahl 18/0	38 cm	4,99
<b>g</b> 2046.24	Servierzange, Edelstahl 18/0	23,5 cm	3,59
<b>h</b> 38386	Servierzange, Edelstahl 18/10	28,5 cm	24,99
<b>i</b> 2037	Spaghettizange, Edelstahl 18/10	19 cm	1,99

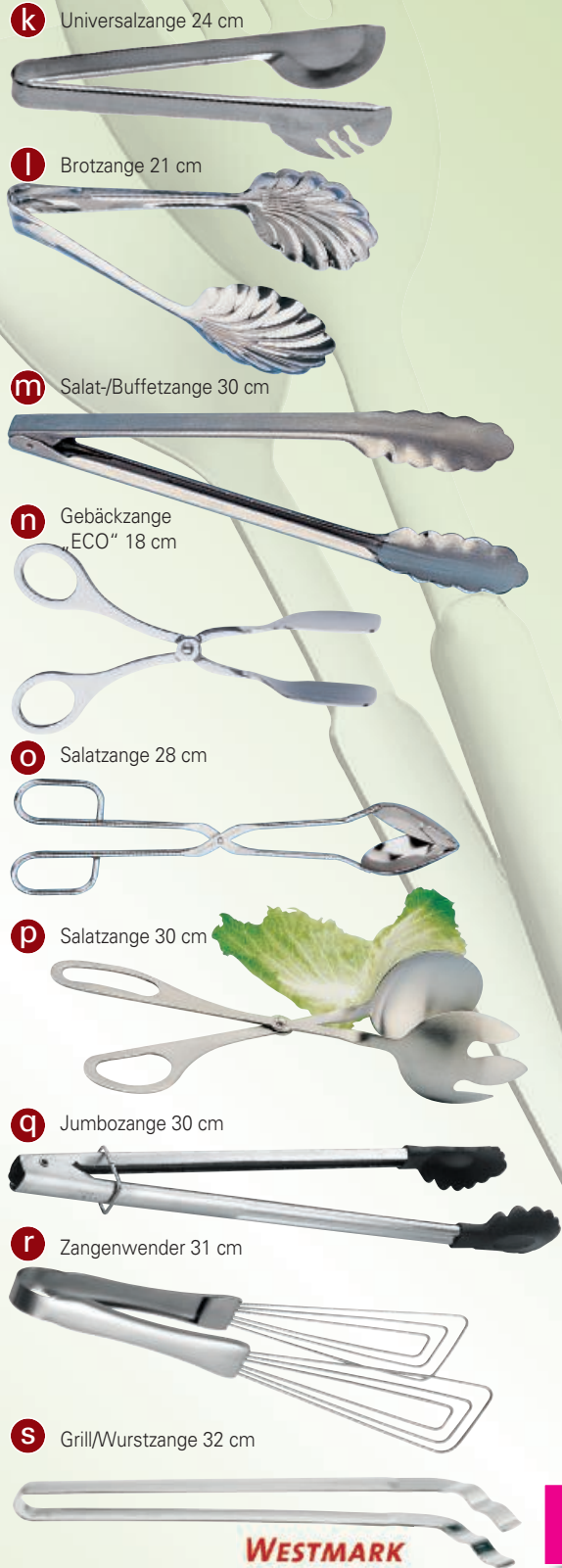

Art.-Nr.	Ausführung	Länge	€/Stück
<b>j</b> 39684	Salatzange, Edelstahl 18/10	24 cm	3,69
<b>k</b> 39685	Universalzange, Edelstahl 18/10	24 cm	3,69
<b>l</b> 2031	Brotzange	21 cm	2,99
<b>m</b> 2044	Salat-/Buffetzange, Edelstahl 18/0	30 cm	1,99
<b>n</b> 2030	Gebäckzange „ECO“, Edelstahl 18/0	18 cm	3,99
<b>o</b> 2047	Salatzange, Edelstahl 18/10	28 cm	12,05
<b>p</b> 2027	Salatzange, Edelstahl 18/10	30 cm	6,99
<b>q</b> 39179	Jumbozange	30 cm	4,99
<b>r</b> 108000	Zangenwender	31 cm	6,95
<b>s</b> 154200	Grill/Wurstzange, Edelstahl	32 cm	9,99

**WESTMARK**

**New**



**1 Chafing Dish**

Edelstahl 18/10, rund – mit Glasdeckel, komplett mit Wasserbad und Speiseinsatz (4,5 L), mit Brennstoffhalter, inkl. Deckelhalterung. ØxH in cm: 30x19,5. Art.-Nr. 2495 € /Stück 42,99



**2 Chafing Dish 1/1 GN**

Edelstahl 18/4, stabiler, stapelbarer Rahmen – mit GN-Einsatz 65 mm tief und 2 Brennstoffhaltern, inkl. Deckelhalterung. LxBxH in cm: 56,5x36x30. Art.-Nr. 2300.99 € /Stück 52,99



**3 CHAFING DISH „Twin-Set“**

Chafing Dish „Twin Set“  
**77,99**

**3 Chafing Dish „Twin Set“ GN 1/1, 2er Set**

Edelstahl, poliert. Komplett mit 2 Speisebehälter 1/1 GN x Tiefe 65 mm und je 2 Brennstoffhaltern. LxBxH: 61x36x30 cm Inhalt: 9 Liter. Art.-Nr. 107600 € /Set 77,99



Chafing Dish  
**79,99**

Granitsplit  
**17,99**

**4 Chafing Dish**

Edelstahl 18/10, rund mit Glasdeckel, elektrisches Thermostat mit Überhitzungsschutz. Mit Speiseinsatz (3,8 Liter). ØxH in cm: 30x16, Anschlusswert: 230V/420-500 Watt. Art.-Nr. 2567 € /Stück 79,99

**5 Granitsplit**

Für Chafing Dishes und Eierwärmer.

Art.-Nr.	Farbe	Inhalt	€/Pack
2505.R	rot	2,5 kg	17,99
2505.W	grau-weiß	2,5 kg	17,99

Unsere Brennstoffhalter finden Sie ab Seite 163!





**New**

6 Chafing Dish

**109,-**



1/3 GN außen



1/3 GN innen

2x 1/3 GN außen + 1x 1/3 GN innen kombiniert



2/4 GN

**6 Chafing Dish 1/1 GN**

Edelstahl 18/10. Profi-Chafing Dish mit Hauben-Deckel, inkl. Wasserbecken mit Aufnahmevorrichtung für Elektro-Heizung Art.-Nr. 0889. Hitzebeständiger Deckelgriff. Deckel hochglanzpoliert und hochstellbar. Inkl. 2 Brennstoffhaltern – ohne GN-Behälter. Stapelbar. Spülmaschinengeeignet. Für bis zu 100 mm tiefe GN Behälter geeignet. LxBxH in cm: 64x35x34, Inhalt: 9,5/14 Liter. Art.-Nr. **38342**

€/Stück **109,-**

**7 GN Behälter „Twist“, Edelstahl**

Behälter in Wellenform. CNS Serie 300, 22 GA Materialstärke. Verstärkte Ränder und Ecken sorgen für mehr Stabilität und reduzieren den Temperaturverlust.

Art.-Nr.	GN	Tiefe in mm	Inhalt in L	€/Stück
<b>143903</b>	1/3 außen	100	3,6	<b>43,99</b>
<b>143904</b>	1/3 innen	100	3,6	<b>43,99</b>
<b>143901</b>	2/4	89	6	<b>45,99</b>
<b>143902</b>	1/2	100	6,1	<b>44,99</b>

**New**

7 GN-Behälter „Twist“

ab **43,99**



1/2 GN





**1 Chafing Dish 1/1 GN**  
Edelstahl, poliert, mit Rolldeckelaufsatz. Komplett mit 1/1GN-Einsatz  
65 mm tief und 2 Brennstoffhaltern. LxBxH in cm: 61x34x40.  
Art.-Nr. 2501 €/Stück 127,-



**2 Rolltop-Deckel 1/1 GN**  
Edelstahl 18/10, hochglanzpoliert. Griff Edelstahl, Größe: GN 1/1.  
Passend auf alle Chafing Dishes GN 1/1. Klappbar auf 90°C.  
Art.-Nr. 38346 €/Stück 74,90



**3 Chafing Dish 1/1 GN**  
Edelstahl 18/10 poliert, komplett mit GN-Einsatz 1/1x100mm tief und  
Deckelhalterung, elektrischem Wasserbad aus Polypropylen, hitzebeständig.  
LxBxH in cm: 56x35,8x30, Anschlusswert: 230 V/1,85 – 2,0 kW.  
Art.-Nr. 2562 €/Stück 116,-

**4 Wasserbad elektrisch**  
Polypropylen, für 1/1 GN x 100 mm, hitzebeständig. Passend für alle  
gängigen Chafing Dishes. LxBxH in cm: 56x35,8x16,5.  
Anschlusswert: 230 V/1,85 – 2,0 kW.  
Art.-Nr. 2562.H €/Stück 69,99



**5 Chafing Dish 1/1 GN**  
Edelstahl 18/10, thermostatische Regelung 1-8. Lieferung inkl. 1/1 GNx100 mm  
tief und Deckelhalter. Maße: 1/1 GN, Anschlusswert: 230 V/1,0 kW.  
Art.-Nr. 38850 €/Stück 129,99

Elektro-Heizungen  
finden Sie ab Seite 164!







**6 Suppenstation**  
Edelstahl 18/10 poliert, komplett mit Wasserbad und 2 Suppeneinsätzen (je 4 Liter), mit Deckel (mit Löffelausschnitt), 2 Schöpflöffel und 2 Brennstoffhaltern. LxBxH in cm: 56x35x31,5.  
Art.-Nr. 2504 € /Stück 99,99



**7 Aufsatz Suppe**  
Element: Aufsatz Suppe, 3-tlg. 1/1 GN. Zum Wärmen, im Lieferumfang enthalten sind: Aufsatz und 2 Suppentöpfe je 4 Liter Inhalt, mit Deckel.  
Art.-Nr. 40001 € /Stück 69,99



**8 Chafing Dish**  
Rahmen Edelstahl 18/10 poliert, 2 Suppeneinsätze (je 4 Liter Inhalt) mit 2 Deckeln und 2 Suppenlöffel aus Edelstahl 18/10 – mit elektrischem Wasserbad 1/1 GN (Art.-Nr. 2562.H zum Austausch geeignet) aus Polypropylen – hitzebeständig, inkl. Deckelhalterung. LxBxH in cm: 63x36x46, Anschlusswert: 230 V/1,85 – 2,0 kW.  
Art.-Nr. 2566 € /Stück 129,-



**9 Chafing-Dish-Löffel**  
Edelstahl 18/10, poliert.

Art.-Nr.	Ausführung	Länge in cm	€/Stück
2350	Ungelocht	35	4,12
2351	Gelocht	35	4,12

**10 Jumbozange**  
Edelstahl 18/10. Ersetzt den Kochlöffel, den Pfannenwender, das Salatbesteck, den Spaghettigreifer etc. Ein echtes Allround-Talent – die hitzebeständigen Antihaft-Enden aus Nylon sorgen für einen garantiert kratzfreien Einsatz in allen beschichteten Kochutensilien. Spülmaschinengeeignet. Länge: 30 cm.  
Art.-Nr. 39179 € /Stück 4,99

Aus poliertem Edelstahl  
**CHAFING DISHES**

1



Deckel kippbar  
auf 90° oder 180°.



hinten

Mit Gummistoppeln  
zum geräuschlos  
Öffnen und Schließen  
des Deckels!

1

Chafing Dish

**157,-**



**1 Chafing Dish**

Edelstahl 18/10, poliert, rund mit Rolldeckel.  
Komplett mit Einsatz 65 mm tief und einem Brennstoffhalter.  
Schwere Ausführung. ØxH in cm: 47x46.  
Art.-Nr. 2507

€/Stück 157,-

2



Deckel kippbar  
auf 90° oder 180°.



vorne

Mit Gummistoppeln  
zum geräuschlos Öffnen  
und Schließen  
des Deckels!

2

Chafing Dish

**189,-**



**2 Chafing Dish**

Edelstahl 18/10, poliert, rechteckig mit Rolldeckel (kipbar).  
Komplett mit 1/1 GN-Einsatz 65 mm tief und zwei Brennstoffhaltern.  
Schwere Ausführung. LxBxH in cm: 67x41x44.  
Art.-Nr. 2503

€/Stück 189,-



# BRENNSTOFFHALTER & BRENNPASTE

3

pro Stück

**3,99**



### 3 Brennstoffhalter – für Dosen-Brennpaste

Für Chafing Dishes, Edelstahl 18/10 poliert, feststellbarer Deckel – TOP-Qualität. LxB in cm: 16,8x6,5, Ø in cm: 8,5, VPE 2.

Art.-Nr. 2299 €/Stück 3,99

### 4 Brennpaste

Hochwertige, günstige und äußerst sparsame Brennpaste. Ethanol.

Art.-Nr. Inhalt/Dose VPE €/Pack €/Stück

2409 200 g 1 – 0,69

2409.24 200 g 24er Pack 15,99 0,66

### CHAFING DISH BRENNPASTE

- Brenndauer ca. 3,5 Stunden
- bis zu 100°C konstante Wärme
- geruchsfrei und sauber, verbrennt ohne Ruß- oder Rauchentwicklung

4

pro Stück

ab **0,66**



## Spezial-Brennflüssigkeit für CHAFING DISHES

5

Brennflüssigkeit  
„Ristoflamm“

**2,99**



Verbrennt zu 100 %  
besonders sparsam!

### 5 Brennflüssigkeit „Ristoflamm“

Spezial-Brennflüssigkeit für Chafing-Dishes auf Alkoholbasis. Verbrennt ruß- und geruchsfrei. 1-L-Flasche.

Art.-Nr. 140602 €/Stück 2,99

### 6 Brennstoffhalter

Edelstahl. Sicherheitsbrenndose für Chafing Dishes, nachfüllbar mit Brennflüssigkeit „Ristoflamm“. Brenndauer ca. 2-2,5 Std. bei 200 ml Füllung. ØxH in cm: 9x6.

Art.-Nr. 140601 €/Stück 8,90

6

Brennstoffhalter

**8,90**



Auslaufsicher!

Speziell für Chafing Dishes –  
**ELEKTROHEIZUNGEN**



**1 Elektroheizung**  
Mit Feder und Griff zum optimalen Herausnehmen.  
Anschlusswert: 230 V/350 Watt.  
Art.-Nr. **152000** €/Stück **44,90**



**2 Elektroheizung**  
Edelstahl. Für Chafing Dishes.  
Mit Überhitzungsschutz! Die Heizplatte wird durch eine Spiralfeder an das Wasserbad gedrückt, dadurch wird ein Erhitzen ohne Wärmeverlust möglich. Ø Fuß in cm: 13,5, H in cm: 10-14, Gewicht: 1,1 kg. Anschlusswert: 230 V/450 Watt.  
Art.-Nr. **2597** €/Stück **31,99**



**3 Elektroheizung**  
Passend für alle 1/1 GN Chafing Dishes.  
Größe: 1/1 GN, Anschlusswert: 230 V/600 Watt.  
Art.-Nr. **2599** €/Stück **44,99**



**EINFACHE MONTAGE!**



**4 Wasserbad**  
Edelstahl 18/10. Passend für Heizung Art.-Nr. 0889. BxH in cm: 55x35. Einsetzbar in jeden 1/1 Chafing Dish.  
Art.-Nr. **0740** €/Stück **35,49**

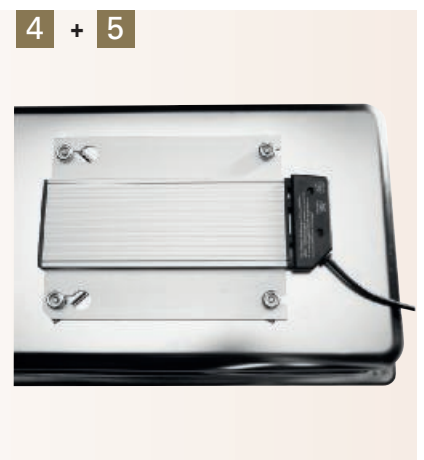

**5 Elektro-Heizung**  
Für Chafing Dishes mit Wasserbad Art.-Nr. 0740. Mit Regler. Anschlusswert: 230 V/700 Watt.  
Art.-Nr. **0889** €/Stück **79,99**

GN-Behälter  
finden Sie ab Seite 300!





**Saftdispenser und Saftpresse**



**6 Saftdispenser**  
 Edelstahl 18/10 poliert, Acryl, Fuß in Edelstahl, kühlbar.  
 BxTxH in cm: 21x32x49,5, Inhalt: 8 Liter.  
 Art.-Nr. 39619 € /Stück 199,-



**7 Milchkanne**  
 Edelstahl 18/8 poliert, Fuß in Edelstahl, kühlbar, inkl. Kühlstab.  
 BxTxH in cm: 26x36x51, Inhalt: 8 Liter.  
 Art.-Nr. 2528 € /Stück 209,-



**8 Saftdispenser**  
 Edelstahl 18/8, Acryl, Fuß in Edelstahl, kühlbar, schwere Ausführung.  
 BxTxH in cm: 26x35x60, Inhalt: 8 Liter.  
 Art.-Nr. 3732 € /Stück 136,-



**9 Zitruspresse „Joy“**  
 Elektrisch, mit 3 verschiedenen Presskegeln für Orangen, Grapefruits  
 oder Zitronen. Gehäuse: Aluguss. Saftbehälter und Presskegel:  
 Kunststoff. Gewicht: 5,5 kg. BxTxH in cm: 21x32x41,5,  
 Anschlusswert: 230 V/180W.  
 Art.-Nr. 39383 € /Stück 149,-

Warmhalteplatten und Heizplatten

1

**Warmhalteplatte**

Stahlplatte matt gebürstet, verchromt.  
Aufheizzeit ca. 10 Min. Warmhaltefunktion  
ca. 60 Min. Automatische Temperaturregelung  
bis ca. 100 °C. Ausgestattet mit Kontrolllampe  
und Überhitzungsschutz. Einfache Reinigung  
und abnehmbarer Kabelsatz!  
BxT Platte in cm: 60x20,  
BxTxH in cm: 66x23x6,  
Anschlusswert: 230 V/800 Watt.  
Art.-Nr. **38849** €/Stück **46,99**



**46,99**

2

Warmhalteplatte

ab **99,-**



3



Heizplatte  
**149,-**

**2 Warmhalteplatte**

Elektro, für 1/1 GN und 2x 1/1 GN. Gehäuse aus Aluminium, Oberfläche  
aus Glas. Mit Ein-/Aus-Schalter, Kontrolllampe und stufenloser Temperatur-  
regelung von 30 °C bis 95 °C. Oberflächentemperatur max. 95 °C.  
Einfache Reinigung. Spannung: 230 V.

Art.-Nr.	BxTxH in cm	Leistung	€/Stück
<b>39384</b>	57x30,5x4 / 1/1 GN	150 Watt	<b>99,-</b>
<b>39115</b>	66,6x54,5x4 / 2x 1/1 GN	300 Watt	<b>144,-</b>

**3 Heizplatte „Hot Plate“**

Für 1/1 GN. Diese Aluminiumheizplatte wird in 5 Minuten ca. 75°C heiß.  
Ideal für den Partyservice zum Transportieren von Speisen, für Pizzaboxen  
oder als warme Fläche bei der Speisenausgabe und am Buffet.  
LxBxH in cm: 53x32,5x3,5, Anschlusswert: 230V/280 Watt.

Art.-Nr. **2559** €/Stück **149,-**

Durchlauf-Toaster und Scheiben-Toaster

4



**449,-**

**4 Durchlauftoaster**

Regelbare Bandgeschwindigkeit erlaubt ein einfaches Erreichen des  
gewünschten Toastgrades. Die hohe Einlassöffnung ermöglicht auch eine  
Aufnahme von dicken Broterzeugnissen. Ca. 150 Toastscheiben/Stunde.  
Edelstahl. BxTxH in cm: 36,8x44x38,5, Anschlusswert: 230 V/2,24 kW.  
Art.-Nr. **38672** €/Stück **449,-**

5

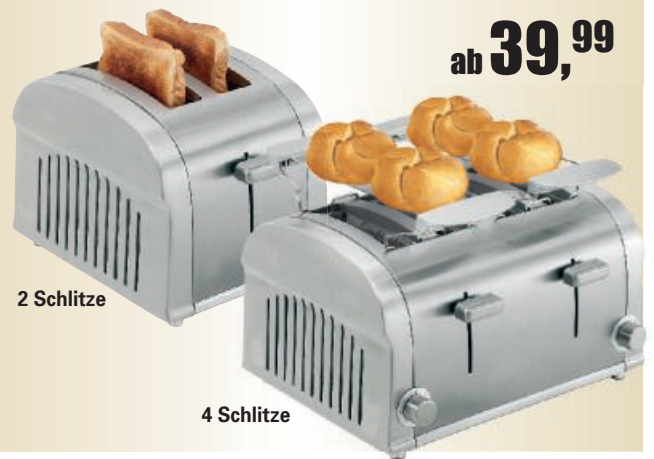

ab **39,99**

2 Schlitz

4 Schlitz

**5 2/4 Scheiben-Toaster**

2/4 Scheiben Toaster auch geeignet für Sandwich-Toast, mit 2 und 4 Schlitten  
(Schlitzgröße ca. 4x14 cm), Edelstahl, Bräunungsstufen 1-7, mit abnehmbarem  
Brötchenaufsatz und herausnehmbarer Krümelschublade.  
Anschlusswert: 230 V. Leistung: 850 W und 1,4 kW.

Art.-Nr.	BxTxH in cm	Gewicht	€/Stück
<b>39733.2</b>	19x26,5x19,5	1,85 kg	<b>39,99</b>
<b>39733.4</b>	32x27x19,5	3,1 kg	<b>64,99</b>





**6 Suppenstation**  
Edelstahl, Einsatztopf (herausnehmbar) mit dreh- und klappbarem Edelstahldeckel 18/10. Löffelaussparung, hitzeisoliertem Griff, inkl. 8 magnetisch haftender Suppenbeschriftungen. Regelthermostat von 30°C bis 95°C. ØxH in cm: 34,5x36, Inhalt: ca. 9 Liter, Anschlusswert: 230V/400 Watt.  
Art.-Nr. **38310** € /Stück **99,-**

**7 Suppenstation**  
Kunststoff schwarz, Einsatztopf (herausnehmbar) mit dreh- und klappbarem Edelstahl 18/10 Scharnierdeckel, Löffelaussparung, hitzeisoliertem Griff, inkl. 8 magnetisch haftender Suppenbeschriftungen. Regelthermostat von 30° bis 95°C. ØxH in cm: 34,5x36, Inhalt: 9 Liter, Anschlusswert: 230 V/400 Watt.  
Art.-Nr. **2510** € /Stück **69,99**



Ideal zum Warmhalten...  
**SUPPEN-  
STATIONEN &  
MULTITHERM  
KESSEL**

Unsere Vorlegeteile  
in großer Auswahl  
finden Sie ab Seite 156!



**8 Suppenstation**  
Außentopf schwarz, Stahlblech lackiert, herausnehmbarer Einsatz aus Edelstahl, Regelthermostat von 30°C – 95°C, mit dreh- und klappbarem Edelstahldeckel, Löffelaussparung, hitzeisoliertes Griff. Inkl. 8 magnetisch haftender Suppenbeschriftungen. ØxH in cm: 29,5x38,5, Inhalt: ca. 8,5 Liter, Anschlusswert: 230V/400 Watt.  
Art.-Nr. **40049** € /Stück **69,-**

**9 MultiTherm Kessel**  
Ideal zum Warmhalten von Glühwein, Jagertee oder Heißwasser für Tee. Integriertes Heizsystem, sehr bedienerfreundlich, inkl. 3 Beschriftungsmöglichkeiten. ØxH in cm: 27x61, Inhalt: 20 Liter, Anschlusswert: 230V/2 kW.  
Art.-Nr. **39388** € /Stück **139,-**

**10 Schöpflöffel mit Knick**  
Edelstahl, rostfrei. Länge: 25 cm. Mit Knick. Zum Einhängen am Topf- oder Schüsselrand.  
Art.-Nr. **146400** € /Stück **4,19**



So erleben Sie puren...

# KAFFEE- GENUSS

Filterpapier  
 Kaffeeautomaten  
 Art.-Nr. 73245 und 73246

Filterpapier für  
 Kaffeeautomaten  
 Art.-Nr. 73247



3



3  
 Kaffeeautomat  
 ab **89,-**

1

### Tassenspender

Drehbar, 6 Aussparungen, für ca. 48 Tassen max. Ø 8,5 cm, Untertassen und Löffel.

Kunststoff, schwarz. ØxH in cm: 27,5x55.

Art.-Nr. **39857.1** €/Stück **99,99**



**99,99**

2

### Tassenwärmer

Edelstahl, für bis zu 72 Tassen, Ablagefläche BxT = 250x250 mm zum Abstellen von Untertellern, Tassen etc. Gewicht: 11,6 kg. BxTxH in mm: 320x360x545, Anschlusswert: 230 V/140 W.

Art.-Nr. **40270** €/Stück **329,-**



**329,-**

### 3 Kaffeeautomat

Inkl. Zapftablett. Spannung: 230V.

Für fein gemahlene Kaffee bitte Filter verwenden!

Art.-Nr.	Inhalt/Liter	HxØ in cm	Leistung	€/Stück
<b>73245</b>	6	48,5x22	1,2 kW	<b>89,-</b>
<b>73246</b>	9	54,5x22	1,2 kW	<b>96,-</b>
<b>73247</b>	15	57,5x27	1,6 kW	<b>124,-</b>

#### Filterpapier im 1000er Pack

**142000** für Kaffeeautomaten Art.-Nr. 73245 und 73246 **33,99** €/Pack

**142010** für Kaffeeautomaten Art.-Nr. 73247 **38,72** €/Pack

### 4 Milch Max Kühlschrank

Für gut gekühlte und frische Milch neben Ihrer Kaffeemaschine!

Genau passend für 2 x 1 Liter Tetra Pack, mit Öffnung oben für den Schlauch des Milchsäumers. Anschlusswert: 230 V/40 Watt.

Art.-Nr.	Ausführung	LxBxH/cm	Gewicht	€/Stück
<b>38662</b>	Milch Max	186x277x265	2,3 kg	<b>69,-</b>
<b>S-38662</b>	Edelstahlrohr			<b>9,99</b>

Kennen Sie das Problem – die Milch zum Aufschäumen steht immer neben der Kaffeemaschine und wird durch die Wärme der Maschine nach kürzester Zeit unbrauchbar. **Hier ist die Lösung: Der Milchmax!**







**5** Kaffeemaschine  
AURORA 16  
**146,-**



**6** Kaffeemaschine  
AURORA 20  
**165,-**



# AURORA

Papier-Korbfilter  
passend für alle  
vergleichbaren  
Maschinen!



**7** Papierkorbfilter  
pro Pack  
**14,75**

## 5 Kaffeemaschine AURORA 16

Aurora 16, Edelstahl, 2 Warmhalteplatten, 1 Glaskanne mit 1,8 Liter Inhalt. Aufbrühzeit pro Kanne ca. 7 Min. Mindestaufbrühmenge ca. 0,5 Liter. Anschlusswert: 230 V/2,0 kW.

Art.-Nr.	Ausführung	BxTxH in cm	€/Stück
141900	Aurora 16	21,5x41x46	146,-
K-73248	Ersatzkanne 1,9 L Acryl/Edelstahl		12,39

**Papierkorbfilter im 1000er Pack für 141900, 40026 UND 39385.**

82193	Papier-Korbfilter	€/Pack 14,75
-------	-------------------	--------------

## 6 Kaffeemaschine AURORA 20

Aurora 20, Edelstahl, 1 Warmhalteplatte, 1 Edelstahl-Isolierkanne mit ca. 2 L Inhalt. Deckel der Kanne mit Ausgießmechanik. Aufbrühzeit pro Kanne ca. 8 Min. Mindestaufbrühmenge 1/2 Kanne. Anschlusswert: 230 V/2,0 kW.

Art.-Nr.	Ausführung	BxTxH in cm	€/Stück
40026	Aurora 20	21,5x41x52	165,-
K-40026	Ersatzkanne 2 L Edelstahl		27,30

**Papierkorbfilter im 1000er Pack für 40026**

82193	Papier-Korbfilter	€/Pack 14,75
-------	-------------------	--------------

## 7 Kaffeemaschine AURORA 22

Aurora 22, Edelstahl, 1 Warmhalteplatte, 1 Edelstahl-Isolierpumpkanne mit ca. 2 L Inhalt. Deckel mit Pumpmechanik. Entkalkungssignal. Aufbrühzeit pro Kanne ca. 8 Min. Mindestaufbrühmenge 0,5 Liter. Anschlusswert: 230 V/2,0 kW.

Art.-Nr.	Ausführung	BxTxH in cm	€/Stück
39385	Aurora 22	21,5x40,5x52	265,-
E-39385	Ersatzkanne/Isolierpumpkanne 2 L, Edelstahl		28,99

**7** Kaffeemaschine  
AURORA 22  
**265,-**



Unsere Isolierkannen  
finden Sie ab Seite 88!

# 1/1 GN-Tabletts

in verschiedenen Ausführungen

**Alle Tablett  
 dieser Seite sind  
 spülmaschinengeeignet!**

Distanzstück  
 pro Stück

**4,24**

DISTANZSTÜCK



1

**32,89**



## 1 Serviertablett

1/1 GN. Mit Dekor-Rand und verchromten Griffen.  
 Stapelbar. Tablett Profi Line Edelstahl 18/10.

Art.-Nr. 2936 €/Stück 32,89

## Distanzstück-Set

4-tlg., ØxH = 22x45 mm. Nutzhöhe: 4 cm.

Art.-Nr. 2935S €/Set 16,99

## 2 Serviertablett

1/1 GN. Mit Dekor-Rand. Stapelbar.

Art.-Nr.	Ausführung	Maße	€/Stück
2935	Tablett, 18/8	GN 1/1	12,99

## 3 Serviertablett

1/1 GN. Mit Dekor-Rand. Stapelbar.

Art.-Nr.	Ausführung	Maße	€/Stück
2935.L	Tablett, 18/0	GN 1/1	8,99

## 4 Serviertablett

1/1 + 1/2 GN. Edelstahl 18/10, poliert.  
 Schwere Ausführung – glatter Rand.

Art.-Nr.	Maße	€/Stück
2934.05	GN 1/2 26,5x32,5 cm	14,99
2934	GN 1/1 53x32,5 cm	22,99

## 5 Serviertablett

1/1 GN. Edelstahl 18/10, poliert, mit glatter,  
 schmalem Rand.

Art.-Nr. 2410 €/Stück 13,99

2 **12,99**



3 **8,99**



4 **ab 14,99**



5 **13,99**

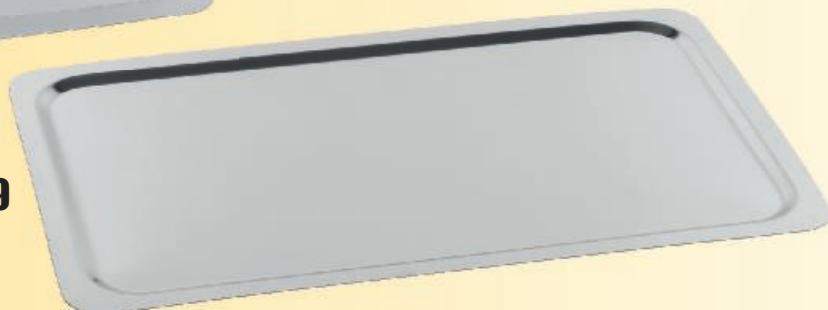

**Gastronorm  
 (1/1 GN)  
 (1/2 GN)  
 Tablett  
 Größe in cm:  
 53x32,5  
 26,5x32,5**



In verschiedenen Ausführung und Formen –  
**SERVIERTABLETTS**

6 ab **12,99**



7 ab **10,99**



**6 Serviertablett**

Edelstahl 18/8. Oval. Schwere Ausführung.  
 In 3 Größen.

Art.-Nr.	BxL in cm	€/Stück
39880.01	30x16	12,99
39880.02	45x23,9	19,99
39880.03	61,5x27	23,99

**7 Serviertablett**

Edelstahl 18/0, poliert – rechteckig, glatter Rand.

Art.-Nr.	Ausführung	LxB in cm	€/Stück
2235	Tablett	42x31	10,99
2236	Tablett	50x38	14,99
<b>Buffetplatte</b> mit verchromten Griffen, stapelbar			
2930		55x38	29,99

**8 Schlemmertablett**

Edelstahl. Stärke: 0,4 mm. Lebensmitteltecht.  
 Säurebeständig.

Art.-Nr.	BxL in cm	€/Stück
8120	36x25	5,80
8121	42x31	7,65
8122	48,5x37,5	9,87

**9 Serviertablett**

Edelstahl 18/0, poliert. Rechteckig mit Barrockrand,  
 spülmaschinengeeignet. Stapelbar.

Art.-Nr.	LxB in cm	€/Stück
2268	35x24	6,99
2269	42x31	8,49
2270	50x36	12,99

**10 „Partyplatte“**

Metall vernickelt und glanzverchromt. Innenfläche ziseliert.  
 Nicht säure- und spülmaschinenfest, stapelbar.

Art.-Nr.	GN-Norm	BxL in cm	€/Stück
145601	GN 1/1	53x32,5	4,49
145602		41x31	2,79
145603		32,5x32,5	2,59

8 ab **5,80**



Schlemmerplatte mit Abdeckhaube finden Sie auf Seite 155!

9 ab **6,99**



**New**

10 ab **2,59**





New

4 Platte  
„Carrè“  
ab **8,99**



3



2



3 In  
Größen

1 Schüssel  
„Skew“  
ab **11,99**



3 In  
Größen



2 Platte  
„Convex“  
ab **8,99**

3 Schüssel  
„Radial“  
**12,99**



### 1 Schüssel „Skew“

Porzellan, weiß. Schräge, leicht ovale Form. VPE 2.

Art.-Nr.	BxL in cm	€/Stück
149901	25,5 x 23	11,99
149902	30 x 27	19,99
149903	35 x 32	24,99

### 2 Platte

Porzellan, weiß. Flache, rechteckige, leicht oval ausgestellte Form. VPE 2.

Art.-Nr.	BxL in cm	€/Stück
149801	44,5 x 19	8,99
149802	48,5 x 20	12,99
149803	52,5 x 21	16,99

### 3 Schüssel „Radial“

Porzellan, weiß. Mit geriffeltem Rand. Ø oben 30,5 cm, unten 11 cm. VPE 2.

Art.-Nr. 39773.03 €/Stück 12,99



Aus weißem Porzellan

# XXL BUFFETSCHALEN & PLATTEN



## 4 Platte flach „Carrè“

Porzellan, weiß. Rechteckige oder quadratische Form. VPE 2.

Art.-Nr.	BxL in cm	€/Stück
149703	30x30	8,99
149704	35x35	13,99
149701	40,5x22,5	12,99
149702	45x27,5	14,99

## 5 Schüssel quadratisch „Carrè“

Porzellan, weiß. Form konisch. VPE 2.

Art.-Nr.	BxL in cm	€/Stück
149705	25x25	11,99
149706	29x29	15,99

## 6 Platte „Vital“

Porzellan, weiß. Ovale Form.

Art.-Nr.	BxLxH in cm	€/Stück
152225	25,2x18,2x2,1	4,99
152229	30x21,3x2,1	6,49
152240	39,8x28,3x2,9	14,99



Extragroße  
**SCHALEN**

**1** Schale „Aida“  
ab **1,86**



Unsere Flaschenkühler  
finden Sie auf Seite 210!



**1 Schale „Aida“**

Porzellan, weiß.

Art.-Nr.	BxTxH in cm	VPE	€/Stück
40319.01	13,5x8,5x3,7	12	<b>1,86</b>
40319.02	21x13x5,7	6	<b>3,99</b>
40319.03	28x18,5x7,5	4	<b>8,99</b>
40319.04	35x23,5x9,5	2	<b>16,99</b>

**2 Salatschüssel Acryl**

Acryl. Kühl- und gefriergeeignet bis -40°C.  
Hitzebeständig bis +95°C.

Passend dazu: Art.-Nr. 8106 Salatbesteck  
zum Einhängen.

Art.-Nr.	ØxH in cm	Farbe	€/Stück
8116	28x14	klar	<b>3,95</b>

**3 Salatbesteck-Set**

Edelstahl, rostfrei. Mit Knick zum Einhängen.  
2tlg.-Set. Länge: 27,5 cm.

Art.-Nr. 8106 €/Set **4,99**

**2** Salatschüssel  
**3,95**



**3** Salatbesteck-Set  
**4,99**



# Extragroße BUFFETSCHÜSSELN

**4** Buffetschüssel  
ab **16,99**



## 4 Buffetschüssel

Porzellan, weiß. In 2 Größen.

Ovale Form mit geschwungenem Rand. VPE 2.

Art.-Nr.	BxLxH in cm	€/Stück
1962	29x25x14	16,99
1963	37x32,5x16,5	23,99

## 5 Dressingtopf

Porzellan, weiß. Moderne Form.

Art.-Nr.	ØxH in cm	Inhalt/Liter	€/Stück
123801	8,5x12	0,5	5,79
123802	10,9x17,2	1,6	14,39

## 6 Dressingtopf

Porzellan, weiß, mit Griffe.

Art.-Nr.	ØxH in cm	Inhalt/Liter	€/Stück
1963.OD	8,5x12,5	0,5	3,99
1965.OD	11x16	1	6,99
1966.OD	13,5x22	2	12,99

Deckel für Dressingtöpfe, Acryl mit Löffelaussparung.

1963.D	für Topf 8,5x12,5	0,5	3,49
1965.D	für Topf 11x16	1	4,59
1966.D	für Topf 13,5x22	2	5,49



**5** Dressingtopf  
ab **5,79**



Schale „Welle“ finden  
Sie auf der folgenden Seite!



**6** Dressingtopf  
ab **3,99**



1

**6,99**



2

**5,79**



3

**2** In Größen

ab **3,99**



4

ab **0,99**



5

**5,99**

**1 Teller „Stern“**

Porzellan, weiß. Ø 30 cm, VPE 6.  
Art.-Nr. 39968

€/Stück **6,99**

**2 Schale „Welle“**

Porzellan, weiß. LxB in cm: 23x23, VPE 4.  
Art.-Nr. 39972

€/Stück **5,79**

**3 Schale „Boot“**

Porzellan, weiß.

Art.-Nr.	LxB in cm	VPE	€/Stück
39965.21	21x13,5	6	3,99
39965.26	26x17,5	4	5,99

**5 Schale „Blatt“**

Porzellan, weiß. LxB in cm: 32x20, VPE 6.  
Art.-Nr. 39971

€/Stück **5,99**

**6 Pommesschale**

Porzellan, weiß.

In typischer Pommesschalen-Form. VPE 6.

Art.-Nr.	BxTxH cm	Inhalt/L	€/Stück
124301	20x11,5x3,5	0,3	3,49
124302	25,4x14,5x4,2	0,7	4,99

**7 Baguetteschale**

Porzellan, weiß.

Art.-Nr.	Länge in cm	€/Stück
38288.48	48	6,99



6

ab **3,49**

**4 Löwenkopf-Terrine**

Weißes Porzellan in robuster Qualität.  
Spülmaschinenfest und mikrowellengeeignet.

Art.-Nr.	Ausführung	Inhalt in L	VPE	€/Stück
38535	Suppenterrine	1,0	1	3,99
38534	Suppenterrine	0,5	6	2,29
39781	Sauciere	0,1	8	0,99

**7** Baguetteschale  
**6,99**





Porzellan-Platten  
**WHIRL**

**8 Platte oval tief „Whirl“**

Porzellan, weiß. VPE 6.

Art.-Nr.	BxLxH in cm	€/Stück
<b>149603</b>	25x18x4	<b>6,49</b>
<b>149604</b>	30x21,5x4	<b>7,99</b>
<b>149605</b>	35x25x5	<b>11,99</b>



**New**

Die passenden Teller  
finden Sie auf Seite 35!

**8** Platte „Whirl“  
ab **6,49**

**9 Tablett „Unique“**

Porzellan, weiß. BxL in cm: 18x36, VPE 6.

Art.-Nr. **38253** €/Stück **17,79**

**9**  
Tablett „Unique“  
**17,79**



**10 Holztablett**

Holz naturfarben oder dunkelbraun lackiert,  
lebensmittelecht.

Art.-Nr.	Farbe	BxLxH in cm	€/Stück
<b>1038</b>	natur	15x35x2	<b>6,99</b>
<b>1039</b>	dunkelbraun	15x35x2	<b>6,99</b>

**10**  
Holztablett  
**6,99**



**WAVE**

**11 Schale „Wave“**

Porzellan, weiß. In zwei Größen.

Art.-Nr.	BxL in cm	VPE	€/Stück
<b>2600</b>	15,5x31	6	<b>5,69</b>
<b>2601</b>	18,5x37	3	<b>8,39</b>

**11**  
ab **5,69**



Ideal auch  
als elegante  
Ablagemöglichkeit  
an Ihrem Buffet

MELAMIN-Schale  
**SQUARE**

**1**  
 Melamin-Schale  
 „Square“  
 ab **4,79**

**1** Deckel „Square“  
 ab **6,59**



**3** In  
 Größen



**1 Melaminschale „Square“**

Stapelbare Schale Square mit Deckel aus Melamin. Mit Antirutsch-Füßchen. Passende Deckel 103519 u. 103525. Temperaturbeständig von -30° bis +70° Celsius. Lebensmittelecht, hygienisch, geruchs- und geschmacksneutral, extrem bruchstabil, spülmaschinengeeignet.

Art.-Nr.	Farbe	LxBxH in cm	Inhalt/L	€/Stück
103501	weiß	12,5x12,5x6	0,5	4,79
103502	weiß	19,5x19,5x9,5	1,5	11,29
103503	weiß	25,5x25x12	4	19,99
103510	schwarz	12,5,12,5x6	0,5	4,99
103520	schwarz	19,5x19,5x9,5	1,5	11,29
103530	schwarz	25,5x25,5x12	4	19,99

**Deckel für Schale „Square“**

Kunststoff, transparent mit Löffelaussparung.

103519	transparent	19x19x1,3		6,59
103525	transparent	25x25x1,3		8,59

**2** Melamin-Löffel  
**1,89**



**2 Melamin-Löffel mit gebogenem Stiel**

Melamin weiß. Schwere Qualität. Temperaturbeständig von -30° bis +70° Celsius. Lebensmittelecht, hygienisch, geruchs- und geschmacksneutral, extrem bruchstabil. Ideal für Serie „Square“ aber auch für viele andere Schüsseln oder Schalen geeignet. LxBxT cm: 24x7x4,5.

Art.-Nr. 103300

€/Stück 1,89

**3**  
 Buffetständer „King“  
**29,99**



Geeignet für eine Vielzahl  
 von Schüsseln und Behältern

**3 Buffetständer „King“**

Zinkdruckguß hartverchromt, schwere standsichere Qualität. Stapelbar. Rutschfeste Oberfläche aufgrund von Antirutsch-Füßchen an Armen und Boden. Fuß dient als Löffelablage. Geeignet für eine Vielzahl an Schüsseln und Behältern unterschiedlicher Formen und Größen. ØxH cm: 15x21.

Art.-Nr. 101500

€/Stück 29,99





## MELAMIN-Schüsseln **BALI**

Erstklassige Porzellan-Optik  
und extrem bruchsicher!

**4** Schüssel „Bali“  
ab **3,99**



Stapelbar

**5** Melamin-Löffel  
**2,99**



### 4 Schüssel „Bali“

Weiß. Stapelbare Schüssel „Bali“ aus Melamin, mit Antirutsch-Füßchen, ideal für Buffetständer King (Art.-Nr. 101500) temperaturbeständig -30° bis +70°, lebensmittelecht, hygienisch geruchs- und geschmacksneutral, extrem bruchsicher.

Art.-Nr.	ØxH in cm	Inhalt in Liter	€/Stück
101101	14,5x9	0,4	3,99
101102	21x13	1,5	9,09
101103	24,5x15	2,5	11,89
101104	30x19,5	5	18,89

### 5 Melamin-Löffel mit geradem Stiel

Melamin weiß. Schwere Qualität. Temperaturbeständig von -30° - +70° Celsius. Lebensmittelecht, hygienisch, geruchs- und geschmacksneutral, extrem bruchsicher. Ideal für Serie "Bali" aber auch für viele andere Schüsseln und Schalen geeignet. LxBxT cm: 24x7x4.

Art.-Nr. 103200

€/Stück 2,99

**4** Schüssel „Bali“  
ab **3,99**



**4** In  
Größen

Gastronorm Tablett und Schüsseln  
**MADURA**

**1 Schüssel „Madura“**

Weiß. Stapelbare Schale „Madura“ aus Melamin. Höhe 7,5 cm. Das Tablett Madura kann auch als Deckel für die Schüssel verwendet werden. Temperaturbeständig -30° bis +70°, lebensmittelecht, hygienisch, geruchs- und geschmacksneutral, extrem bruchstabil.

Art.-Nr.	GN	Inhalt in Liter	€/Stück
101301	1/2	3,65	13,89
101302	2/4	3,65	14,89
101303	1/4	1,5	7,49

**Material-Info Melamin**

- erstklassige Porzellan-Optik
- extrem bruchstabil
- glänzende und harte Oberfläche
- spülmaschinen- und tiefkühlfest
- lebensmittelecht, hygienisch, geruchs- und geschmacksneutral
- temperaturbeständig von -30°C bis + 70°C

**Anwendungshinweis:**

**nicht** zur Verwendung in Mikrowellen-, Heißluftofen oder Kombidämpfern

**nicht** zum Kochen/Braten einsetzbar

**3** In Größen



**1**  
Schüssel „Madura“  
**ab 7,49**

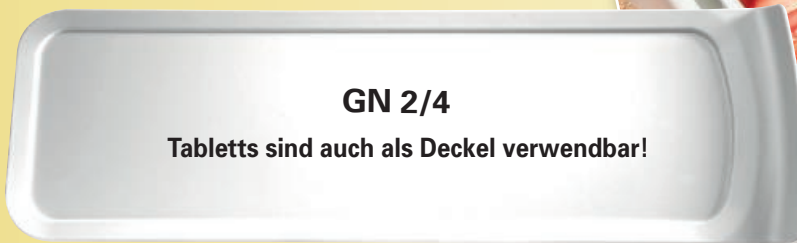

**GN 2/4**

**Tablets sind auch als Deckel verwendbar!**

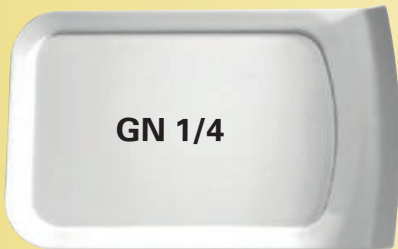

**GN 1/4**



**GN 1/2**

**2 Tablett „Madura“**

Stapelbares, weißes Tablett aus Melamin, Höhe 2,4 cm. Kann auch als Deckel für die Schüssel Madura verwendet werden. Temperaturbeständig von -30° bis +70°C, lebensmittelecht, hygienisch, geruchs- und geschmacksneutral, extrem bruchstabil.

Art.-Nr.	GN	€/Stück
101304	1/2 (32x27 cm)	10,99
101305	2/4 (51x16 cm)	11,99
101306	1/4 (26x16 cm)	5,59

**2**  
Tablett „Madura“  
**ab 5,59**

**Schüsseln und Tablett sind stapelbar**





Tabletts und Schüsseln  
**MILANO**

Erstklassige Porzellan-Optik und  
extrem bruchsicher!

**3 Tablett „Milano“**

Melamin. Erstklassige Porzellan-Optik.  
Extrem bruchsicher.  
Harte, glänzende Oberfläche.

Art.-Nr.	BxTxH in cm	€/Stück
<b>1104</b>	23x23x2,5	<b>7,39</b>
<b>1103</b>	53x32,5x2,5 (1/1 GN)	<b>23,39</b>

**Material-Info Melamin**

- erstklassige Porzellan-Optik
- extrem bruchsicher
- glänzende und harte Oberfläche
- spülmaschinen- und tiefkühlfest
- lebensmittelecht, hygienisch, geruchs- und geschmacksneutral
- temperaturbeständig von -30°C bis + 70°C

**Anwendungshinweis:**

**nicht** zur Verwendung in Mikrowellen-,  
Heißluftofen oder Kombidämpfern  
**nicht** zum Kochen/Braten einsetzbar

**3** Tablett „Milano“  
ab **7,39**



**4**  
Schüssel rund  
„Milano“  
**4,39**

**4 Schüssel „Milano“ rund**

Melamin. Erstklassige Porzellan-Optik.  
Extrem bruchsicher. Harte, glänzende Oberfläche.

Art.-Nr.	ØxH in cm	Inhalt in Liter	€/Stück
<b>1105.15</b>	15x6,5	0,5	<b>4,39</b>

**5 Schüssel „Milano“ quadratisch**

Melamin. Erstklassige Porzellan-Optik.  
Extrem bruchsicher. Harte, glänzende Oberfläche.

Art.-Nr.	BxTxH in cm	Inhalt in Liter	€/Stück
<b>1106.10</b>	10x10x4,5	0,17	<b>2,34</b>
<b>1106.15</b>	15x15x6,5	0,5	<b>5,59</b>
<b>1106.20</b>	20x20x9	1,6	<b>12,99</b>
<b>1107</b>	25x25x12,5	3,8	<b>21,64</b>

**5**  
Schüssel  
quadratisch  
„Milano“  
ab **2,34**



Extrem bruchfest  
**MELAMIN**

**1 Polycarbonat-Zangen**

In zwei Größen erhältlich.

Art.-Nr.	Farbe	Länge in cm	€/Stück
<b>39646.W</b>	weiß	23	<b>1,68</b>
<b>39646.S</b>	schwarz	23	<b>1,68</b>
<b>39647.W</b>	weiß	30	<b>2,59</b>
<b>39647.S</b>	schwarz	30	<b>2,59</b>



**2** In Größen

**1**  
Zangen  
ab **1,69**

Weitere Dressingtöpfe  
finden Sie ab Seite 175!

Weitere Zangen  
finden Sie ab Seite 175!

**2 Dressingtopf**

Melamin, mit Antirutschfüßen. Inhalt: 1 Liter.

Lebensmittelecht. Extrem bruchsicher.

Spülmaschinengeeignet.

Erstklassige Porzellan-Optik.

Art.-Nr.	Farbe	ØxH in cm	€/Stück
<b>1089.W</b>	weiß	12x21,5	<b>18,29</b>
<b>1089.S</b>	schwarz	12x21,5	<b>18,39</b>



**2**  
Dressingtopf  
ab **18,29**

Unser Buffet-System  
finden Sie ab Seite 130!

**3**  
Schüssel  
ab **2,49**

**3 Schüssel für Buffetsystem**

Melamin weiß. Ideal geeignet für unser Buffet-System. Temperaturbeständig von -30° - +70° Celsius. Lebensmittelecht, hygienisch, geruchs- und geschmacksneutral, extrem bruchsicher. Spülmaschinengeeignet.

Art.-Nr.	ØxH cm	Inhalt in Liter	€/Stück
<b>103612</b>	12x5,5	0,25	<b>2,49</b>
<b>103614</b>	14x6,5	0,5	<b>2,99</b>
<b>103620</b>	20x9,2	1,8	<b>5,99</b>



**3** In Größen

Melamin-Löffel  
ab **1,89**



Unsere Melaminlöffel  
finden Sie ab Seite 178!

**BUFFET**  
SYSTEM



# EXTREM BRUCHFEST UND STABIL New

## Material-Info Melamin

- erstklassige Porzellan-Optik
- extrem bruchsicher
- glänzende und harte Oberfläche
- spülmaschinen- und tiefkühlfest
- lebensmittelecht, hygienisch, geruchs- und geschmacksneutral
- temperaturbeständig von -30°C bis +70°C

4 Tablett „Use“  
**ab 11,89**



## Anwendungshinweis:

**nicht** zur Verwendung in Mikrowellen-, Heißluftofen oder Kombidämpfern  
**nicht** zum Kochen/Braten einsetzbar



## 4 Tablett „Use“ GN

Melamin, weiß, stapelbar, spülmaschinengeeignet.

Art.-Nr.	GN	LxBxH in cm	€/Stück
151211	1/1	53x32,5x3	31,99
151212	1/2	32,5x26,5x3	16,49
151213	1/3	32,5x17,5x3	11,89
151224	2/4	53x16,2x3	17,99

## 5 Schüssel „Frutti“, Melamin

Stapelbare Schüsseln aus Melamin, ØxH in cm 15x7,5 innen weiß, außen verschiedene Dekore. Temperaturbeständig -30° bis +70°, lebensmittelecht, hygienisch, geruchs- und geschmacksneutral, extrem bruchsicher.

Art.-Nr.	Farbe	Motiv	€/Stück
101210	Rot	Erdbeere	4,09
101220	Orange	Orangen	4,09
101230	Gelb	Zitronen	4,09
101240	Grün	Kiwi	4,09



5 Schüssel,  
Ø 15 cm  
**4,09**

## 6 Schüssel „Frutti“, Melamin

Stapelbare Schüssel aus Melamin, ØxH in cm 28x12. Inhalt 3,3 Liter. Innen weiß, außen farbig. Temperaturbeständig -30° - +70°, lebensmittelecht, hygienisch, geruchs- und geschmacksneutral, extrem bruchsicher.

Art.-Nr.	Farbe	€/Stück
101250	Rot	17,99
101260	Grün	17,99



New

6 Schüssel,  
Ø 28 cm  
**17,99**

# Extra groß und bruchfest!

## Schüssel LERO

### 1 Schüssel „Lero“

Melamin, weiß. In 2 Größen. Stapelbar, spülmaschinengeeignet.

Art.-Nr.	ØxH in cm	Inhalt in Liter	€/Stück
145901	32x16,5	4,5	16,99
145902	35x17	6	19,99

**1**  
Schüssel „Lero“  
ab **16,99**



## Tablett und Schüssel SALO

**2** Tablett „Salo“  
**22,49**



### 2 Tablett „Salo“

Melamin, weiß. In 2 Größen. Stapelbar, spülmaschinengeeignet.

Art.-Nr.	BxLxH in cm	€/Stück
145801	36x36x5	22,49
145802	38,5x29,5x5	22,49



**3** Schüssel „Salo“  
ab **19,99**

### 3 Schüssel „Salo“

Melamin, weiß. In 2 Größen. Stapelbar, spülmaschinengeeignet.

Art.-Nr.	BxLxH in cm	Inhalt in Liter	€/Stück
145803	36x36x12,5	4	19,99
145804	40x40x14	5,5	24,99





Naturschiefer

BEIM  
SERVIEREN  
SIND SIE  
DER HIT!



Holz



Naturschiefer

**6 Holztablett 30x30**  
Holz, natur oder dunkelbraun lackiert – lebensmittelecht. Als Servieretablett, passend für 16 Petit-Schalen 'Solo' 7x7 cm (Art.-Nr. 40182.01), bitte separat dazubestellen.

Art.-Nr.	Farbe	BxLxH in cm	VPE	€/Stück
1041	natur	30x30x2	1	9,90
1042	dunkelbraun	30x30x2	1	9,99
40182.01	Petit-Schale 'Solo' 7x7 cm	12		0,99

**7 Holztablett 15x35**  
Holz, natur oder dunkelbraun lackiert – lebensmittelecht.

Art.-Nr.	Farbe	BxLxH in cm	€/Stück
1038	natur	15x35x2	6,99
1039	dunkelbraun	15x35x2	6,99



Holz

**4 Naturschiefer-Bufferplatte**  
Naturschiefer. In 3 verschiedenen Größen. Mit Antirutsch-Füßchen. Mit lebensmittelechtem Speziallack versiegelt. Kanten gebrochen, nicht gesägt. Fett- und wasserdichte Oberfläche. Hervorragende Kältespeicherung durch Naturschiefer, kühlbar.

Art.-Nr.	Ausführung	LxB cm	Stärke	€/Stück
127201	1/1 GN	53x32,5	5-8 mm	13,99
127202	1/2 GN	32,5x26,5	4-7 mm	7,79
127203	1/3 GN	32,5x17,5	4-7 mm	4,69

**5 Naturschiefer-Etagere 2-stufig**  
Naturschiefer. Ø unten: 25 cm, Ø oben: 20 cm, H: 24 cm. Materialstärke: 4-7 mm. Mit lebensmittelechtem Speziallack versiegelt. Kanten gebrochen, nicht gesägt. Fett- und wasser-abweisende Oberfläche. Hervorragende Kältespeicherung durch Naturschiefer, kühlbar.  
Art.-Nr. 127204 €/Stück 11,89

MELAMIN IN EDLEM SCHIEFERLOOK



**8 Tablett „Lava“**  
Melamin in edlem Schieferlook. Mit Antirutsch-Füßchen. Temperaturbeständig von -30°C bis +70° Celsius. Lebensmittelecht, hygienisch, spülmaschinengeeignet, geruchs- und geschmacksneutral, extrem bruchstabil.

Art.-Nr.	Ausführung	LxBxH cm	€/Stück
103701	1/1 GN	53x32,5x1,2	27,49
103702	1/2 GN	32,5x26,5x1,2	15,19
103703	1/3 GN	32,5x17,5x1,2	10,39
103704	1/4 GN	26,5x16,2x1,2	6,69

**8**  
Tablett „Lava“  
ab 6,69

Tablettunterseite

Tischaufsteller aus Acryl, Kunststoff, Holz und Edelstahl

1 pro Stück  
**2,-**

2

ab **3,68**

3

**Reserviert-Aufsteller**  
Edelstahl 18/10, beidseitig bedruckt in schwarzer Schrift. Reserviert, LxB in cm: 10x5.  
Art.-Nr. **38663** €/Stück **2,49**

4 pro Stück  
ab **1,23**

5

**Kartenhalter**  
Edelstahl 18/10, mit Falz für die Karte. LxBxH in cm: 6x4,5x3,4.  
Art.-Nr. **4020** €/Stück **0,99**

**1 Reserviert-Aufsteller**

Beidseitig bedruckt.

Art.-Nr.	Ausführung	Farbe/Aufschrift	LxBxH in cm	im	€/Pack
9631.10	Kunststoff	gold auf schwarz	10,8x5x5,2	10er Pack	15,59
9620.05	Acryl	grau auf weiß	11x4,7x3,8	5er Pack	9,99

**2 Buffet-Aufsteller**

Acryl, stabile Ausführung. Zum Selbstbeschriften.

Art.-Nr.	Ausführung	BxH in cm	€/Stück
9616	schwarz	14,5x9	3,68
9616.S	Spiegel	14,5x9	3,89

**4 Tischnummern-Aufsteller**

Edelstahl 18/10, beidseitig bedruckt, schwarze Nummern.  
Im 12er Pack.

Art.-Nr.	Ausführung	B in cm	€/Pack
9755.OA	Nr. 1 - 12	5,2	14,75
9755.OB	Nr. 13 - 24	5,2	14,75
9755.OC	Nr. 25 - 36	5,2	14,75
9755.OD	Nr. 37 - 48	5,2	14,75
9755.OE	Nr. 49 - 60	5,2	14,75
9755.01-60	Lose Nr. 01 ... 60		pro Stück 2,99

6

Unsere Tafeln  
finden Sie ab Seite 239!

7 pro Stück  
ab **1,03**

**6 Kartenhalter Holzfuß**

Laminierte Angebotsblätter oder dazu passende Kunststofftafeln einfach in den Holzfuß stecken. Der Schlitz ist ca. 2-3 mm breit und ca. 7 cm lang. Im 5er Pack.

Art.-Nr.	Farbe	Ø in cm	€/Pack
39631.N	natur geölt	7	9,89
39631.D	dunkel geölt	7	9,89

**7 Tischtafeln**

Diese Tafeln eignen sich besonders für den Holzfuß mit der Art. 39631.N und D. Kunststofftafeln einfach in die Halterung stecken. Farbe: schwarz. Im 5er Pack.

Art.-Nr.	Größe in cm	€/Pack
39632.01	A6 10x15	5,16
39632.02	A5 15x21	9,64
39632.03	A4 29,7x21	13,85





pro Stück  
**6,39**



pro Stück  
ab **9,99**

## Tisch-/Buffet- AUFSTELLER

Kratzfeste Kunststoffoberfläche –  
superleicht beschriftbar!

### 8 Tischaufsteller Tafel

Hartholz, Tafel beidseitig beschriftbar.

Art.-Nr.	Farbe	Maße in cm	€/Stück
2651	natur	16x21	6,39
2650	braun	16x21	6,39

### 9 Wechsel-Tischtafeln

Gestell aus Holz mit Tafel in verschiedenen Größen.

Art.-Nr.	Ausführung	Farbe	Maße in cm	€/Stück
39290	Gestell A6	natur	10 x 15	9,99
39291	Gestell A6	mahagoni	10 x 15	9,99
107001	Gestell A6	schwarz	10 x 15	9,99
39293	Gestell A5	natur	15 x 21	14,37
39304	Gestell A5	mahagoni	15 x 21	14,37
107002	Gestell A5	schwarz	15 x 21	14,37
39306	Gestell A4	natur	25 x 30	18,49
39307	Gestell A4	mahagoni	25 x 30	18,49
107003	Gestell A4	schwarz	25 x 30	18,49

### Ersatztafeln

Art.-Nr.	Ausführung	lose	im	€/Pack
39632.01	Tischtafel A6	lose	5er Pack	5,16
39632.02	Tischtafel A5	lose	5er Pack	9,64
39632.03	Tischtafel A4	lose	5er Pack	13,85



pro Stück  
ab **9,99**



pro Stück  
ab **9,99**

Unsere Kreidemarker  
finden Sie auf Seite 238!



1  
pro Stück  
**1,33**



2  
pro Stück  
**5,39**



3  
**9,29**



4  
pro Stück  
**0,58**

Moderne Formen oder schlichtes Design – hier ist für jeden Geschmack etwas dabei!

# KARTENHALTER



6  
pro Set  
**5,49**

### 1 Kartenhalter

Hartholz, Schlitz 2 mm, für laminierte Einsteckkarten. 12x3x2 cm. Im 3er Pack.

Art.-Nr.	Farbe	€/Stück	€/Pack
9858.03	natur	1,33	3,99
9859.03	dunkelbraun	1,33	3,99

### 2 Kartenhalter „Rondo“

Massivholz mit verchromtem Doppelbügel (3 mm).

Art.-Nr.	Farbe	LxBxH in cm	€/Stück
9860	dunkel	10x5x11,5	5,39
9862	natur	10x5x11,5	5,39

### 3 Kartenhalter

Mit Schlitz und Doppelscheibe. Holz, lackiert. 2 schräge Schlitzte zum Einstecken einer Karte zwischen den 2 Kunststoffscheiben 10x15 cm.

Art.-Nr.	Farbe	BxHxT in cm	€/Stück
1094	dunkelbraun	20x5,5x2	9,29

### 5 Bankettständer

ab **9,99**

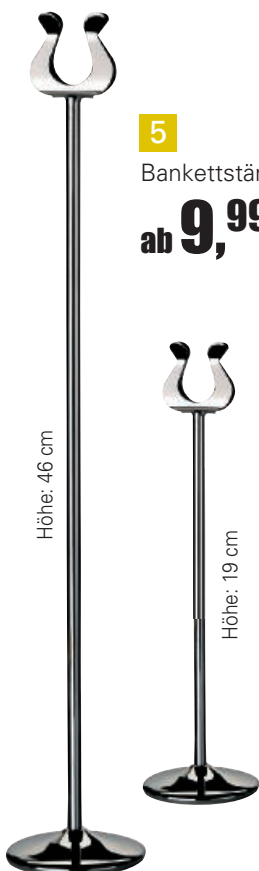

Höhe: 46 cm

Höhe: 19 cm

### 4 Kartenhalter Würfel

Holz, natur oder dunkelbraun lackiert. Im 12er Pack.

Art.-Nr.	Farbe	BxLxH in cm	€/Pack
1084	natur	3x3x3	6,99
1085	dunkelbraun	3x3x3	7,49

### 5 Bankettständer

Edelstahl 18/10 poliert. Lieferung ohne Schilder.

Art.-Nr.	Höhe in cm	€/Stück
9602	19	9,99
9603	46	12,99

### 6 Kartenhalter-Set

Holz natur mit Clips. Inkl. 20 Beschriftungskärtchen weiß, neutral. BxLxH in cm: 2,5x2,5x12, im 4er Set.

Art.-Nr.	€/Set
9758	5,49

Speisenkarten finden Sie ab Seite 225!





7 **4,19**



8 **3,42**



9 pro Set **9,39**



10 **3,99**

DIESE HALTER SIND GARANTIERT HINGUCKER!



12 **12,99** pro Set

**7 Kartenhalter**  
18/10. Schwere Ausführung.  
LxBxH in cm: 13x8x6.  
Art.-Nr. **9752** €/Stück **4,19**

**8 Schilderhalter**  
Metall, biegsamer Draht. Mit zwei Klemmen.  
Extrem flexibel zum Anbringen an Schüsseln,  
Tablets oder Körben. Klemmen lassen sich  
weit öffnen. Länge: 22 cm.  
Art.-Nr. **103100** €/Stück **3,42**

**9 Kartenhalter-Set**  
18-tlg.-Set. Bestehend aus 6 hartverchromten  
Metallhaltern, BxTxH in cm: 4x2,5x2 und  
12 Kunststoffkärtchen. LxB in cm: 10x5,7.  
Art.-Nr. **9608** €/Set **9,39**

**10 Preisschildhalter**  
18/10. Lieferung ohne Schilder. Höhe: 7 cm.  
Art.-Nr. **9735.07** €/Stück **3,99**

**11 Kartenhalter-Set**  
Edelstahl mattiert. Im 2er Set.  
Art.-Nr. BxTxH in cm €/Set  
**9604** 8,5x4,2x4,2 **6,79**

**12 Kartenhalter magnetisch**  
Acryl. Durch Magnete einfach zusammen-  
klappbar. Inkl. 40 weißer Beschriftungskarten.  
Im 2er Set. Maße: 9x3x5,5 cm.  
Art.-Nr. **146200** €/Set **12,99**

11 pro Set **6,79**

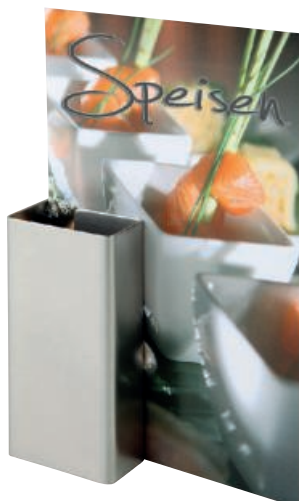

Getränkemarken finden  
Sie auf Seite 224!



**1** **3,99**



**2** **2,65**



**3** **3,99**



pro Stück  
**1,99**

Aus Acryl –  
in verschiedenen  
Ausführungen

# KARTEN- HALTER



**5** **7,99**



ab **3,99**

**4 Kartenhalter**  
Acryl transparent. LxBxH in cm: 10,6x3,5x4,7,  
im 3er Pack.  
Art.-Nr. **9700.03** € / Pack **5,99**

**5 Kartenhalter**  
Acryl transparent, stabile Ausführung.  
LxBxH in cm: 11,5x9x4,5, Stärke: 4 mm.  
Art.-Nr. **9745** € / Stück **7,99**

**6 Prospektständer**  
Kunststoff transparent. Zum optimalen Präsentieren  
Ihrer Hausprospekte oder ähnlicher Werbemittel!

Art.-Nr.	Ausführung	BxTxH in cm	€/Stück
<b>9731</b>	A5	16,5x8,9x23,7	<b>4,99</b>
<b>9732</b>	A4	22,9x10,9x24,7	<b>8,69</b>
<b>9733</b>	1/3 A4 (DIN lang)	11,1x8,4x18,3	<b>3,99</b>



pro Stück  
**0,06**

**1 Stern-Kartenhalter**  
Acryl transparent, passend für A6-Papier.  
LxH in cm: 5,5x15, Format: A6.  
Art.-Nr. **9701** € / Stück **3,99**

**2 Tischaufsteller**  
Acryl, passend für A6-Papiere, transparent.  
Stärke in mm: 2,2, HxBxT in cm: 15,4x10,5x7.  
Art.-Nr. **9703** € / Stück **2,65**

**3 Kartenhalter**  
Acryl transparent.  
BxH in cm: 12x10, Stärke: 2 mm.  
Art.-Nr. **9705** € / Stück **3,99**

**7 Einschubkarton**  
Papier, beidseitig bedruckt, passend zu  
Art.-Nr. 9652.03, Pos. 9. „Wir empfehlen heute“  
oder „Reserviert“. LxBxH in cm: 15x10,5 x 1,3,  
im 50er Pack.  
Art.-Nr. **9652.01** € / Pack **2,99**

Unsere neuen Aufsteller  
finden Sie auf Seite 268!

**New**





Praktische  
**KARTENHALTER**

**8 Kartenhalter**

Acryl, transparent, für Papiereinschub.

Art.-Nr.	Format	Stärke in mm	€/Stück
9702.A6	A6	2	4,36
9702.A5	A5	2	6,99
9702.A4	A4	2	9,99

**9 Dachaufsteller**

Acryl, transparent.

BxH in cm: 10,5 x 8, im 3er Pack.

Art.-Nr. 9652.03 €/Pack 7,77

**10 Serie Rose**

Ideal für Feiern, Taufen, Hochzeiten etc., 200 g, schwerer Karton, bedruckt.

Art.-Nr.	Ausführung	Maße geschlossen/cm	im	€/Pack
39276.M	Menükarte A5	14,8x21	10er Pack	2,99
39276.G	Gutschein	26,5x9	25er Pack	5,79
39276.R	Reserviertkarte A7	10,5x7,4	25er Pack	2,79

**11 Serie Rustikal**

Für Geburtstage, etc., 200g schwerer Karton, bedruckt.

Art.-Nr.	Ausführung	Maße geschlossen/cm	im	€/Pack
39275.M	Menükarte A5	14,8x21	10er Pack	2,99
39275.G	Gutschein	26,5x9	25er Pack	5,79
39275.R	Reserviertkarte A7	10,5x7,4	25er Pack	2,79

**13 Zeitungshalter**

7,99

12 pro Stück

4,99

11 Menükarte A5 pro Stück

ab 0,30

8 Kartenhalter

ab 4,36

Passende Einschubkartons

Art.-Nr. 9652.01, Pos. 7,

Art.-Nr. 39276.R, Pos. 10,

Art.-Nr. 39275.R, Pos. 11.

9 Dachaufsteller pro Stück

2,59

10

Menükarte A5 pro Stück

ab 0,30



ab **1,19**



**1,19**



**1,19**



**1,19**



**1,19**



**1,19**



**1,19**



**1,19**



ab **1,99**

mittel

hoch

Schalenform

**1 Glasschale „Kreta“**  
Glasschale Kreta in 4 versch. Ausführungen.  
Art.-Nr. LxB in cm Glasstärke VPE €/Stück  
**105509** 9x9 4 mm 12 **1,19**  
**105513** 13x13 4 mm 8 **1,99**  
**105517** 17x17 4 mm 8 **3,89**  
**105523** 23x23 5 mm 6 **6,99**

**2 Petit-Schale „Sumba“**  
Glas. Glasstärke: 4 mm. LxB in cm: 6,5x6,5. VPE 12.  
Art.-Nr. **105702** €/Stück **1,19**

**3 Petit-Schale „Maui“**  
Glas. Glasstärke: 4 mm. LxB in cm: 8x11. VPE 12.  
Art.-Nr. **105701** €/Stück **1,19**

**4 Petit-Schale „Seram“**  
Glas. Glasstärke: 4 mm. LxB in cm: 9x9.  
Aufgrund einer Vertiefung mit Ø 5 cm in der Mitte  
des Schälchens kann dies auch als Untertasse  
verwendet werden. VPE 12.  
Art.-Nr. **105707** €/Stück **1,19**

**5 Petit-Schale „Serrano“**  
Glas. Glasstärke: 4 mm. LxB in cm: 10x8. VPE 12.  
Mit gewelltem Relief.  
Art.-Nr. **105704** €/Stück **1,19**

**6 Petit-Schale „Senja“**  
Glas. Glasstärke: 4 mm. LxB in cm: 10x8. VPE 12.  
Art.-Nr. **105705** €/Stück **1,19**

**7 Petit-Schale „Tahiti“**  
Glas. Glasstärke: 4 mm. Ø 9 cm.  
Muschelförmig mit Relief. VPE 12.  
Art.-Nr. **105706** €/Stück **1,19**

**8 Petit-Schale „Sansibar“**  
Glas. Glasstärke: 4 mm. LxB in cm: 13x6. VPE 12.  
Art.-Nr. **105703** €/Stück **1,19**

**9 Drahtbügelglas, rund**  
Glas mit Drahtbügelverschluss. VPE 12.  
Art.-Nr. Form Inhalt in ml €/Stück  
**141330** hoch 195 **2,09**  
**141310** mittel 120 **1,99**  
**141320** Schalenform 120 **2,19**



# DIE ORIGINAL WECK GLÄSER



**10**  
Weckglas „Mini-Tulpe“  
Weckglas Inhalt: 220 ml. Mit Deckel.  
ØxH in cm: 6x8. VPE 12.  
Art.-Nr. **129400** €/Stück **1,09**



**11**  
Weckglas „Schmuck-Form“  
Weckglas. Inhalt: 220 ml. Mit Deckel.  
ØxH in cm: 6x6,6. VPE 12.  
Art.-Nr. **129300** €/Stück **1,09**



**12**  
Weckglas „Sturz-Form“  
Weckglas. Inhalt: 290 ml. Mit Deckel.  
ØxH in cm: 10x5,5. VPE 6  
Art.-Nr. **129555** €/Stück **1,16**



**13**  
Weckglas „Sturz-Form Hoch“  
Weckglas. Inhalt: 290 ml. Mit Deckel.  
ØxH in cm: 8x8,75. VPE 6.  
Art.-Nr. **129587** €/Stück **1,16**



**14**  
Weckglas „Mini-Sturz-Form“  
Weckglas. Inhalt: 80 ml. Mit Deckel.  
ØxH in cm: 6x5,5. VPE 24.  
Art.-Nr. **129655** €/Stück **0,95**



**15**  
Weckglas „Mini-Sturz-Form Hoch“  
Weckglas. Inhalt: 140 ml. Mit Deckel.  
ØxH in cm: 6x6,9. VPE 12.  
Art.-Nr. **129669** €/Stück **0,99**



**16**  
Weckglas „Mini-Sturz-Form Hoch“  
Weckglas. Inhalt: 160 ml. Mit Deckel.  
ØxH in cm: 6x8. VPE 12.  
Art.-Nr. **129680** €/Stück **1,09**



**17**  
Weckglas „Sturz-Form“  
Weckglas. Inhalt: 165 ml. Mit Deckel.  
ØxH in cm: 8x4,7. VPE 12.  
Art.-Nr. **129700** €/Stück **1,09**



**18** Glasflasche, eckig  
Glasflasche mit Schraubdeckel. VPE 12.  
Art.-Nr. Inhalt €/Stück  
**141210** 125 ml **0,99**  
**141220** 250 ml **1,04**  
**141230** 500 ml **1,24**

**19** Dressingflaschen  
ab **1,14**

**19** Dressingflaschen  
Glas mit Deckel. VPE 6.  
Art.-Nr. Inhalt ØxH in cm €/Stück  
**129214** 290 ml 6x14 **1,14**  
**129218** 530 ml 6x18,4 **1,34**  
**129225** 1062 ml 6x25 **1,54**



Naturschieferplatte  
ab **3,69**

**New**

**20** Naturschieferplatte mit 3 Absätzen  
Naturschiefer. LxBxH in cm = 28x10x0,4-0,7.  
Mit 3 Absätzen Ø 5,5 cm. Mit lebensmittelechtem  
Speziallack versiegelt. Fett- und wasserdichte Oberfläche.  
Art.-Nr. **127206** €/Stück **4,99**

**21** Naturschieferplatte mit 1 Absatz  
Naturschiefer. LxBxH in cm = 25x12x0,4-0,7.  
Mit Absatz Ø 5,5 cm. Mit lebensmittelechtem  
Speziallack versiegelt. Fett- und wasserdichte Oberfläche.  
Art.-Nr. **127205** €/Stück **3,69**



**1 Petit-Gläser**

Art.-Nr.	Ausführung	ØxH in cm	Inhalt	VPE	€/Stück
a) 40244	mit Streifen	5,5x6	-	24	<b>0,89</b>
b) 40243	klar	5,5x6,5	-	24	<b>0,69</b>
c) 39042	satiniert	5,5x6,5	-	24	<b>0,69</b>
d) 40184.01	`Disco`	4x6,5	5 cl	6	<b>0,85</b>
40184.02	`Disco`	4x9	9 cl	6	<b>0,89</b>
e) 40185.01	`Carat`	4,5x4,5x6	12 cl	6	<b>1,43</b>
40185.02	`Carat`	6x6x8	23 cl	6	<b>1,89</b>

**2 Petit-Glas „Cube“**

Glas. Quadratisch.

Art.-Nr.	BxHxT in cm	VPE	€/Stück
1018	6x6x6	24	<b>1,59</b>
1019	8x8x8	20	<b>1,99</b>

# PETIT-GLÄSER

**3 Mini-Einmachgläser**

Glas. In verschiedenen Formen. Mit Verschlussbügel.

Art.-Nr.	Form	Inhalt/cl	H in cm	VPE	€/Stück
a) 1008	4-eckig bauchig	10,5	9	4	<b>0,99</b>
b) 1010	6-eckig	7,5	8	4	<b>0,99</b>
c) 1013	rund	13	8,5	4	<b>0,99</b>
d) 1014	4-eckig	8,5	8	4	<b>1,16</b>





4  
Cocktailglas  
„Bamboo“  
**1,74**



5  
Cocktailglas  
„Atoll“  
**1,39**



6  
Cocktailglas  
„Brek“  
**1,74**



7  
Gourmetglas  
ab **0,69**

PETIT Gläser für  
**Gourmets**

**4 Cocktailglas „Bamboo“**  
Glas. Ungeeicht. Stapelbar.  
ØxH in cm: 9x7, Inhalt: 26 cl, VPE 6.  
Art.-Nr. **48001** €/Stück **1,74**

**6 Cocktailglas „Brek“**  
Glas. Ungeeicht. Trendiges Glas  
mit raffinierter Luftblase im Fuß.  
Höhe: 7,5 cm, Inhalt: 26 cl, VPE 6.  
Art.-Nr. **48002** €/Stück **1,74**

**5 Cocktailglas „Atoll“**  
Glas. Ungeeicht. Trendiges Glas  
mit raffinierter Luftblase im Fuß.  
Höhe: 6 cm, Inhalt: 11 cl, VPE 6.  
Art.-Nr. **48000** €/Stück **1,39**

**7 Gourmetglas**  
Glas. VPE 6.  
Art.-Nr. ØxH Inhalt €/Stück  
**1147.1** 6x5 cm 95 ml **0,69**  
**1147.2** 7x9 cm 190 ml **0,73**

1

Aida

**1,86**



Fleur

**2,39**



Gala

**1,99**



Atlanta

**3,49**



Blatt

**0,99**



Rom

**0,99**



Florenz

**0,99**



Verona

**1,29**



Mini

**0,84**



Stern

**1,79**



Gourmet

**0,89**



Rio

**2,45**





**1**

**Lyon** **0,99**

**Boot** **2,99**

**Skew** **1,89**

**New**

Buffet-Schalen „Skew“  
finden Sie auf Seite 172!

**Quattro** **2,49**

**1 Petit-Schälchen**

Porzellan, weiß.

ArtNr.	Ausführung.	ØxH in cm	VPE	€/Stück
40319.01	'Aida'	13,5x8,5x3,7	12	1,86
38261	'Fleur'	10,5x10,5x6	12	2,39
40182.02	'Gala'	10x10x3,6	12	1,99
39597.13	'Atlanta'	9x12x3	6	3,49
40310	'Blatt'	8,2x6,5x3	24	0,99
40311	'Rom'	9x7,7x2	24	0,99
40313	'Florenz'	8,2x6,7x2,4	24	0,99
40314	'Verona'	10x9x4,5	12	1,29
38260	'Mini'	6x3	12	0,84
39985	'Stern'	10x10	12	1,79
40180	Gourmet'	12,5x4	12	0,89
39775	'Rio'	8x11x9	12	2,45
40312	'Lyon'	8,2x6,7x2,4	24	0,99
39969	'Boot'	30 cm lang	12	2,99
149904	<b>New</b> 'Skew'	9,5 cm	6	1,89
3930.12	'Quattro'	12x12x7	6	2,49
40168	'Berlin'	8x4,5	12	1,79

**Berlin** **1,79**

**2 Teller „Ligo“**

Porzellan, weiß. Mit Aussparung für Tasse/Petit Schale

„Ligo“ 40315 oder Petit Schale „Berlin“ 40168.

Art.-Nr.	Ausführung	BxTxH/ØxH in cm	VPE	€/Stück
40316	Teller Ligo	26,5x16,5x2	6	4,19
40315	Schale „Ligo“	6,5x5,5	12	0,99

**3 Schale „Sienna“**

Porzellan, weiß. BxTxH in cm: 15x8x4, VPE 12.

Art.-Nr. 40318 €/Stück 1,86

**4 Schale „Miami“**

Porzellan, weiß. BxTxH in cm: 15x8,5x2, VPE 12.

Art.-Nr. 40317 €/Stück 1,56

**2**

Schälchen „Ligo“ **0,99**

**2**

Teller „Ligo“ **4,19**

**3**

Schale „Sienna“ **1,86**

**4**

Schale „Miami“ **1,56**

**PETIT**  
SCHÄLCHEN

1

Strada

3 In Größen

ab 1,79

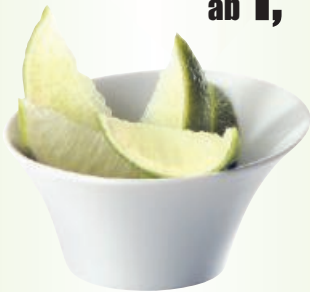

Prag und Paris

ab 1,58



Radial

1,69



Ying Yang  
2-teiliges Set

1,69



Solo

0,99



Tropfen

1,67



Wien

1,79



Tria

1,79



# PETIT

## SCHÄLCHEN

### 1 Petit-Schälchen

Porzellan, weiß.

Art.-Nr.	Ausführung	ØxH in cm	VPE	€/Stück
40167.14	'Strada'	14x7,5	6	5,15
40167.11	'Strada'	11x5	6	3,99
40167.09	'Strada'	9x4,5	12	1,79
1002	'Prag'	9x8,5	6	1,68
0525	'Paris'	4,6x7,5	12	1,58
39773.01	'Radial'	6,5x10	6	1,69
40179	'Ying Yang' 2tlg	11x3	6	Set 1,69
40182.01	'Solo'	7x7x3,7	12	0,99
39774	'Tropfen'	9-11x3,5	12	1,67
40161	'Wien'	9x9x2,5	12	1,79
40162	'Tria'	10x10x3,5	12	1,79

### 2 Mini-Besteck „Helena“

Edelstahl 18/10, rostfrei, 2,2 mm stark. Der Mini-Löffel ist ca. 15 cm lang, Laffe wie Espressolöffel. Die Mini-Gabel ist ca. 16 cm lang, Zinken und Kelle sind jedoch kleiner als bei der Kuchengabel. VPE 12.

Art.-Nr.	Ausführung	Länge	€/Stück
108401	Mini-Löffel	15 cm	1,05
108402	Mini-Gabel	16 cm	1,05

2

Mini-Besteck „Helena“

1,05





# Mehrweg- Partyteller



**New**

**3**  
Partyteller, oval  
pro Stück

**1,79**



**3 Partyteller, oval, mit integr. Glashalter**

Mehrwegteller aus Polypropylen. BxL in cm: 26x21.  
Spülmaschinengeeignet. 120 Stück passen in Transportbox  
„Box“ Art.-Nr. 151801.  
Art.-Nr. **151901** €/Stück **1,79**

Passende Transportboxen  
finden Sie auf Seite 351!



**4 Partyteller, eckig, mit integr. Glashalter**

Mehrwegteller aus Polypropylen. BxL in cm: 22,5x16.  
Spülmaschinengeeignet. 300 Stück passen in Transportbox  
„Box“ Art.-Nr. 151801.  
Art.-Nr. **151902** €/Stück **1,29**



**New**

**4**  
Partyteller, eckig  
pro Stück

**1,29**



**5**  
**1,46**

**Partylöffel**  
Edelstahl 18/10. Länge: 12 cm.  
Art.-Nr. **1945** €/Stück **1,46**

**6**  
**0,69**

**Partygabel**  
Edelstahl 18/0. Zum Einhängen am  
Glasrand. Länge: 10 cm. VPE 12.  
Art.-Nr. **40171.G** €/Stück **0,69**

**7**  
Tellerclip  
pro Stück  
**0,29**

**Glas-/Tellerclip  
„Welcome“**  
Kunststoff. Passend für Sekt- und  
Champagnergläser. Im 100er Pack.  
Art.-Nr. **1479** €/Pack **28,99**

Einweg-PETIT Schalen, Teller und Becher aus Polystyrene (Kunststoff).

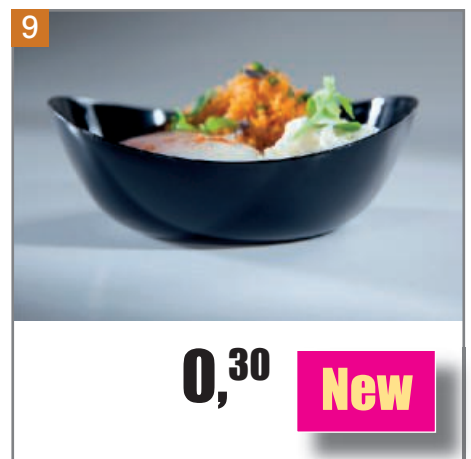

**1 Petit-Teller 3-eckig, transparent**  
Einweg. BxLxH in cm: 8,7x7,6x2,2. 3-eckig/  
geschwungen, transparent. Klarsichtbox. 50er Pack.  
Art.-Nr. 146615 €/Pack 5,59

**4 Petit-Becher schräg, transparent**  
Einweg. ØxH in cm: 4,4x8,4. Rund, oben schräg,  
transparent. Klarsichtbox. 50er Pack.  
Art.-Nr. 146608 €/Pack 10,99

**7 Petit-Becher eckig, schwarz**  
Einweg. BxLxH in cm: 5,5x5,5x5,5. Eckig, schwarz.  
Klarsichtbox. 50er Pack.  
Art.-Nr. 146609 €/Pack 7,49

**2 Petit-Schale oval, transparent**  
Einweg. BxLxH in cm: 7,2x5,6x3,8. Oval, transparent.  
Klarsichtbox. 50er Pack.  
Art.-Nr. 146611 €/Pack 5,59

**5 Petit-Becher schräg, transparent**  
Einweg. BxLxH in cm: 4,7x4,7x7,1. Eckig/schräg,  
transparent. Klarsichtbox. 50er Pack.  
Art.-Nr. 146610 €/Pack 12,99

**8 Petit-Schale Tropfenform, schwarz**  
Einweg. BxLxH in cm: 10,3x5x2,7. Tropfenform,  
schwarz. Klarsichtbox. 50er Pack.  
Art.-Nr. 146612 €/Pack 12,99

**3 Petit-Schale eckig, transparent**  
Einweg. BxLxH in cm: 4,4x4,4x4,3.  
Eckig, transparent. Klarsichtbox. 50er Pack.  
Art.-Nr. 146613 €/Pack 7,49

**6 Petit-Teller eckig, schwarz**  
Einweg. BxLxH in cm: 13x6,5x1,6. Eckig, schwarz.  
Klarsichtbox. 50er Pack.  
Art.-Nr. 146614 €/Pack 5,59

**9 Petit-Schale schwarz**  
Einweg. LxBxH in cm: 9x8,4x3,2.  
Im 50er Pack.  
Art.-Nr. 146607 €/Pack 15,19



Einweg-  
**PETIT**

**10 Petit-Picker schwarz**

Kunststoff. Einweg. LxBxH in cm: 8,8x1,5x0,6.  
 Im 250er Pack.  
 Art.-Nr. **146605** €/Pack **9,79**

**New**

**10** Petit-Picker, schwarz  
 pro Stück

**0,04**



**11 Petit-Picker weiß**

Kunststoff. Einweg. LxBxH in cm: 19,6x1,5x0,6.  
 Im 250er Pack.  
 Art.-Nr. **146606** €/Pack **16,49**

**11** Petit-Picker, weiß  
 pro Stück

**0,06**



**New**

**12 Petit-Teller weiß**

Kunststoff. Einweg. LxBxH in cm: 8x8x1,5.  
 Im 25er Pack.  
 Art.-Nr. **146601** €/Pack **6,99**

**12** Petit-Teller, weiß  
 pro Stück

**0,28**



**New**

**13 Petit-Löffel weiß**

Kunststoff. Einweg. LxBxH in cm: 11,9x4x2.  
 Im 100er Pack.  
 Art.-Nr. **146604** €/Pack **12,99**

**13** Petit-Löffel, weiß  
 pro Stück

**0,13**



**New**

**Einweg-PETIT  
 Picker, Teller  
 und Löffel aus  
 Polystyrene  
 (Kunststoff).**

**14** Petit-Löffel, schwarz  
 pro Stück

**0,13**



**New**

**14 Petit-Löffel „Swing“, schwarz**

Kunststoff. Einweg. LxBxH in cm: 12,1x4,2x2.  
 Im 50er Pack.  
 Art.-Nr. **146602** €/Pack **6,44**

**15 Petit-Löffel „Elegance“, schwarz**

Kunststoff. Einweg. LxBxH in cm: 9x2,2x0,4.  
 Im 100er Pack.  
 Art.-Nr. **146603** €/Pack **5,74**

**New**



**15** Petit-Löffel, schwarz  
 pro Stück

**0,06**

# PARTYPICKER COLLECTION



1

pro Stück  
**0,06**

**Picker „Ball“**  
Party-Picker aus Bambus. Farbig sortiert.  
BxL in cm: 0,3x14. Im 50er Pack.  
Art.-Nr. **129905** €/Pack **3,17**

4

**Picker „Fähnchen“**  
Party-Picker aus Bambus.

Art.-Nr.	BxL in cm	VPE	€/Pack
<b>129965</b>	0,3x10	100er Pack	<b>1,19</b>
<b>129960</b>	0,3x12	100er Pack	<b>1,39</b>
<b>129970</b>	0,3x15	100er Pack	<b>1,49</b>

pro Stück  
**ab 0,01**

2

pro Stück  
**0,06**

**Picker „Looping“**  
Party-Picker aus Bambus.  
BxL in cm: 0,3x11. Im 50er Pack.  
Art.-Nr. **129910** €/Pack **3,29**

5

pro Stück  
**0,03**

**Picker „Knoten“**  
Party-Picker aus Bambus.  
BxL in cm: 0,2x10,5. Im 100er Pack.  
Art.-Nr. **129920** €/Pack **2,99**

3

pro Stück  
**0,01**

**Picker „Gabel“**  
Party-Picker aus Bambus.  
BxL in cm: 0,6x9. Im 100er Pack.  
Art.-Nr. **129940** €/Pack **0,99**

6

pro Stück  
**0,09**

**Picker „Tulpe“**  
Party-Picker aus Bambus. Farbig sortiert.  
BxL in cm: in cm: 0,3x9. Im 100er Pack.  
Art.-Nr. **129945** €/Pack **9,09**

7

250er Pack  
**0,99**

**Picker „Cocktail“**  
Party-Picker aus Birke.  
BxL in cm: 0,2x6,6. Im 250er Pack.  
Art.-Nr. **129950** €/Pack **0,99**



# PALMBLATT COLLECTION

Die Produkte sind **geschmacksneutral, wasserdicht** und **hitzebeständig**. Sie können ausgezeichnet zum **Backen** oder auch im **Mikrowellenherd** verwendet werden.

Das Rohmaterial für dieses ästhetisch ansprechende und hochwertige Essgeschirr liefert uns die Nusspalme «Adaka». Diese einzigartige Pflanze, bei der auch die Früchte gewonnen und genutzt werden, wirft im Lauf ihres Wachstums immer wieder Blattscheiden ab. Bisher wurde diese als unnützer Reststoff verbrannt. Jetzt sammeln indische Familien diese vor Ort ein, führen sie der Produktionsstätte zu, wo sie gereinigt und in 120°C beheizten Werkzeugen zu exklusiven Schalen und Tellern gepresst werden. Jeder Artikel ist in seiner Oberflächenzeichnung ein Unikat. Das Material ist «Food Safe» und so zäh, dass keine weitere Zusatzbehandlung wie Laminierung benötigt wird.

## 8 Platte oval „Palmbblatt“

Gepresste Palmbblätter. Im 25er Pack.

Art.-Nr.	LxBxH in cm	€/Pack
127830	30x20x2,5	13,99
127843	43x29x2,5	21,89

## 9 Schale rund „Palmbblatt“

Gepresste Palmbblätter. Im 25er Pack.

Art.-Nr.	ØxH in cm	€/Pack
127912	12x2,5	6,09
127920	20x3,5	8,69

## 10 Teller rund flach „Palmbblatt“

Gepresste Palmbblätter. Im 25er Pack.

Art.-Nr.	Ø in cm	€/Pack
128018	18	8,49
128020	20	8,79

## 11 Teller rechteckig „Palmbblatt“

Gepresste Palmbblätter. Im 25er Pack.

Art.-Nr.	LxBxH in cm	€/Pack
128117	17x12x2	8,19
128125	25x17x2	10,36

## 12 Schale quadratisch „Palmbblatt“

Gepresste Palmbblätter. LxBxH in cm: 16x16x4,5.

Im 25er Pack.

Art.-Nr.	€/Pack
128316	9,29

## 13 Teller quadratisch „Palmbblatt“

Gepresste Palmbblätter. LxBxH in cm: 18x18x2.

Im 25er Pack.

Art.-Nr.	€/Pack
128118	10,36

## 14 Dip Schälchen „Palmbblatt“

Gepresste Palmbblätter. LxBxH in cm: 6x11,5x2.

Im 25er Pack.

Art.-Nr.	€/Pack
149300	5,39

## 15 Bowle rund „Palmbblatt“

Gepresste Palmbblätter. ØxH in cm: 14,2x6.

Inhalt: 500 ml. Im 25er Pack.

Art.-Nr.	€/Pack
149400	11,99



2 In Größen

8

pro Stück

ab 0,56



2 In Größen

9

pro Stück

ab 0,24



2 In Größen

10

pro Stück

ab 0,34



11

pro Stück

ab 0,33

12

pro Stück

0,37



13

pro Stück

0,41



14

pro Stück

0,21



New

New

15

pro Stück

0,48



# ZUCKERROHR COLLECTION

## BioPulpe aus Zuckerrohrfasern

Eine äußerst elegante Lösung bietet die Verwendung von Zuckerrohr-Fasern für die Herstellung von formschönem Einweggeschirr. Dieser massenhaft anfallende Reststoff entsteht durch die Zucker-Extraktion bei der Gewinnung von Rohrzucker. Die besonders zähen Fasern, die bisher häufig verbrannt wurden, können heute als wertvolle Bio-Masse genutzt werden.

Aus den Resten eines einzigen Zuckerrohr-Halmes können bis zu 50 Einwegteller produziert werden. Das Geschirr aus Zuckerrohr ist stilvoll, leicht und trotzdem sehr stabil. Zudem ist es **wasserresistent**, für die **Mikrowelle** und somit auch für den **Kaltbereich** wie auch den **Heißbereich** geeignet.

### 1 Teller rechteckig „Zuckerrohr“

BioPulpe aus Zuckerrohrfasern. Im 50er Pack.

Art.-Nr.	LxBxH in cm	€/Pack
128413	26x13x1,5	7,99
128416	16x16x1,5 quadratisch	6,79
128426	26x26x1,8 quadratisch	14,99

### 2 Teller geschwungen „Zuckerrohr“

BioPulpe aus Zuckerrohrfasern. Im 50er Pack.

Art.-Nr.	LxBxH in cm	€/Pack
128608	8x8x0,9	2,96
128615	15x15x1,4	8,47
128620	20,5x20,5x2	14,89

### 3 Teller 3-geteilt „Zuckerrohr“

BioPulpe aus Zuckerrohrfasern. LxB in cm: 26x11.  
Im 50er Pack.

Art.-Nr.	128800	€/Pack	12,89
----------	--------	--------	-------

### 4 Einweg-Besteck „naturese“

Zellulose. Braun. 100er Pack. Die Produkte eignen sich zum Einmalgebrauch als Essbesteck von Lebensmitteln aller Art. Hitzeresistenz bis 70°C. Die Produkte sind vollständig biologisch abbaubar.

Art.-Nr.	Ausführung	Länge in cm	€/Pack
149201	Messer	15,5	9,49
149202	Gabel	15,5	9,39
149203	Kaffeelöffel	12,7	7,99
149204	Löffel	15,5	11,49

4 In  
Größen

1  
pro Stück  
ab 0,13



2  
pro Stück  
ab 0,06



3  
pro Stück  
ab 0,26



4  
pro Stück  
ab 0,08



New

Ökologisch sinnvoll...  
Biologisch abbaubar...



# ZUCKERROHR COLLECTION

Ökologisch sinnvoll...  
Biologisch abbaubar...



**2** In  
Größen



**5** pro Stück  
ab **0,31**

**6** pro Stück  
ab **0,17**



**7** pro Stück  
ab **0,18**

## 5 Schale „Zuckerrohr“

BioPulpe aus Zuckerrohrfasern.  
LxBxH in cm: 21x20x6,6. Im 50er Pack.  
Art.-Nr. **128700** €/Pack **15,49**

## 6 Teller rund „Zuckerrohr“

BioPulpe aus Zuckerrohrfasern. Im 50er Pack.  
Art.-Nr. Ø in cm €/Pack  
**128523** 23 **8,39**  
**128526** 26 **10,29**

## 7 Teller „Zuckerrohr“

BioPulpe aus Zuckerrohrfasern. Geteilt.  
LxBxH in cm: 26,1x12,5x1,3. Im 50er Pack.  
Art.-Nr. **128900** €/Pack **9,19**

## 8 Teller mit Glashalter „Zuckerrohr“

BioPulpe aus Zuckerrohrfasern.  
LxB in cm: 26,8x25,7. Im 50er Pack.  
Art.-Nr. **129000** €/Pack **19,99**

mit praktischem  
Glas-Halter



**8** pro Stück  
ab **0,40**

## 9 Appetizer-Einweg-Besteck

Kunststoff PS (Polystyrol). Silber, starr, schlag- und kratzfest, formbeständig, in kochendem Wasser sterilisierbar. 100er Pack.

Art.-Nr.	Ausführung	Länge in cm	€/Pack
<b>149504</b>	Appetizer-Gabel	10	<b>10,99</b>
<b>149505</b>	Appetizer-Löffel	10	<b>10,99</b>

## 10 Einweg-Besteck

Kunststoff PS (Polystyrol). Silber, starr, schlag- und kratzfest, formbeständig, in kochendem Wasser sterilisierbar. 50er Pack.

Art.-Nr.	Ausführung	Länge in cm	€/Pack
<b>149501</b>	Tafellöffel	17,5	<b>9,69</b>
<b>149502</b>	Tafelgabel	19	<b>9,69</b>
<b>149503</b>	Tafelmesser	20	<b>9,69</b>

**New**

**9** pro Stück  
ab **0,11**



**New**

**10** pro Stück  
ab **0,19**



# MIXER „RIO“



**New**

## 1 Mixer „Rio“

- ◆ BxTxH in cm: 16,5x20,3x40,6
  - ◆ Gewicht: 4,25 kg
  - ◆ Leistung: 230V/450W
  - ◆ 2 Geschwindigkeitsstufen: (14.000 und 17.000 U/Min) + Pulse
  - ◆ Durchschnittliche Zubereitungszeit: 20 Sek.
  - ◆ Kupplung: Gummi
  - ◆ Behälter: 1,25 L Polycarbonat, stapelbar
- Zubereitung von Drinks mit crushed ice. 15-24 Drinks pro Tag. 4 Edelstahlmesser zum Schneiden und Mixen sorgen einfach und schnell für perfekte Getränke. Wave Action System: Der Inhalt des Bechers rotiert immer wieder zu den Messern. Impulsfunktion. Abnehmbare Füllkappe im Deckel.
- Art.-Nr. **155700** €/Stück **269,-**



Zubereitung  
von Drinks  
mit crushed ice



**15-24  
Drinks  
pro Tag**

## 2 Edelstahlbecher für Mixer „Rio“

- Bestehend aus: Komplettes Messerset, Deckel und Messbecher Basisring.
- Art.-Nr. **155701** €/Stück **159,-**

**1**

Mixer  
„Rio“

**269,-**

# MIXER „TANGO“



**New**

## 3 Mixer „Tango“

- ◆ BxTxH in cm: 16,5x22,9x43,2
  - ◆ Gewicht: 5,75 kg
  - ◆ Leistung: 230V/600W
  - ◆ 2 Geschwindigkeitsstufen: (20.000 und 23.500 U/Min.) + Impulsfunktion (23.500 U/Min.)
  - ◆ Durchschnittliche Zubereitungszeit: 15 Sek.
  - ◆ Kupplung (Clutch): Metall
  - ◆ Behälter: Polycarbonat, 1,4 L, stapelbar
- Zubereitung von Drinks mit crushed ice und halcube ice. 25-49 Drinks & Smoothies pro Tag. 4 Edelstahlmesser zum Schneiden und Mixen sorgen einfach und schnell für perfekte Getränke. Mit Timerfunktion: Sie können die gewählte Mixzeit einstellen und inzwischen andere Aufgaben erledigen. Apparat stoppt automatisch (zwischen 5 und 40 Sekunden). Impulsfunktion und Wave Action System: Der Inhalt des Bechers rotiert immer wieder zu den Messern. Abnehmbare Füllkappe im Deckel.
- Art.-Nr. **155800** €/Stück **539,-**



Zubereitung  
von Drinks  
mit crushed ice  
und halcube ice



**25-49 Drinks  
& Smoothies  
pro Tag**

**3**

Mixer  
„Tango“

**539,-**



Mit Timerfunktion!



## MIXER „TEMPEST“

**New****Hamilton Beach**  
COMMERCIAL**4 Mixer „Tempest“**

- ◆ BxTxH in cm: 17,8x20,3x45,7
- ◆ Gewicht: 5 kg
- ◆ Leistung: 230V/1000W
- ◆ 2 Geschwindigkeitsstufen: (8.500 u. 10.000 U/min.) + Impulsfunktion (10.000 U/min.) + Jump Cycle
- ◆ Durchschnittliche Zubereitungszeit: 12 Sek.
- ◆ Kupplung (Clutch): Metall
- ◆ Behälter: Polycarbonat, 1,9 L, stapelbar
- ◆ Zubereitung mit ganzen Eiswürfeln
- ◆ 50-74 Drinks, Smoothies & Eiskaffees pro Tag

Ideal für Smoothies: Kann ein Rezept auf Basis von ganzen Eiswürfeln umsetzen. Wave Action System: Der Inhalt des Bechers rotiert immer wieder zu den Messern. Mit Timerfunktion: Sie können die gewählte Mixzeit einstellen und inzwischen andere Aufgaben erledigen. Apparat hört automatisch auf (zwischen 5 und 40 Sekunden). Visueller Alarm wenn der Behälter nicht richtig auf dem Apparat steht. Visueller Alarm bei Überhitzung: grün – orange – rot. Abnehmbare Füllkappe im Deckel. Jump Cycle: schaltet automatisch von einer niedrigen auf eine höhere Geschwindigkeit. Große Edelstahlmesser.

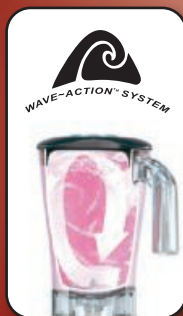
Art.-Nr. **155900**€/Stück **799,-**

**Zubereitung von Drinks mit ganzen Eiswürfeln**

**4**

Mixer „Tempest“

**799,-**

**50-74 Drinks, Smoothies & Eiskaffees pro Tag**



**Mit visuellem Alarm bei Überhitzung!**

**5**

Spindelmixer

**439,-**

## SPINDELMIXER

**Hamilton Beach**  
COMMERCIAL**New****5 Spindelmixer**

- ◆ BxTxH in cm: 16,5x17,1x52
- ◆ Leistung: 230V/300W
- ◆ Gewicht: 6,4 kg
- ◆ 3 Geschwindigkeitsstufen
- ◆ inkl. Mixbecher, Edelstahl, 0,75 L

Der Mixer funktioniert automatisch, wenn der Becher korrekt gestellt ist. Präzisionsmotor minimalisiert Vibrationen. Führungssystem für einfache Reinigung herausnehmbar. Antirutschfüße, Spindel und Schraubkopf aus Edelstahl. Für Milchshakes und Rezepte mit weichem Obst.

Art.-Nr. **156000**€/Stück **439,-**

**Für Milchshakes und Rezepte mit weichem Obst**

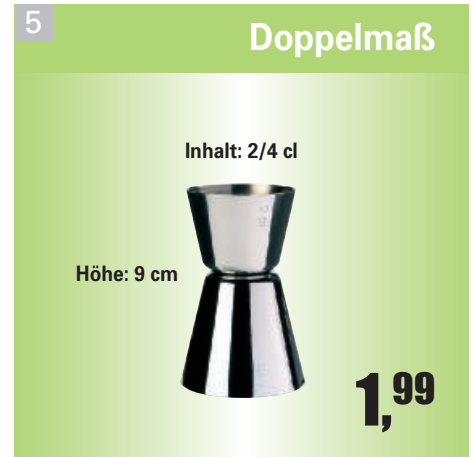

**1 Cocktailsieb**  
Edelstahl 18/8. LxB in cm: 19,5x7,5.  
Art.-Nr. **2216** €/Stück **3,99**

**2 Barlöffel**  
Edelstahl 18/10. Mit Stößel. Länge: 28 cm.  
Art.-Nr. **39657** €/Stück **1,99**

**3 Stößel**  
Aus Sheesham Holz (Rosenholz), gekerbt. Massive Profilausführung für das schnelle und geschmacksintensive Auspressen. ØxL in cm: 3,8x22,5.  
Art.-Nr. **1472** €/Stück **5,99**

**4 Stößel**  
Profi-Stößel aus hochwertigem Kunststoff, Edelstahlgriff. Presst Zitrusfrüchte leicht aus. Konkave Wölbung mit ausgeprägten Pyramiden, optimales Pressergebnis. Äußerst hygienisch. ØxL in cm: 4x17, Grifflänge: 15 cm.  
Art.-Nr. **38380** €/Stück **15,49**

**5 Doppelmaß**  
Edelstahl 18/8, poliert. Höhe: 9 cm, Inhalt: 2/4 cl.  
Art.-Nr. **2205** €/Stück **1,99**

**6 Cocktailshaker**  
Edelstahl 18/10. Inhalt: 0,5 Liter.  
Art.-Nr. **2200** €/Stück **9,99**  
Inhalt: 0,7 Liter  
Art.-Nr. **2200.07** €/Stück **11,99**

**7 Cocktail-/Bostonschaker**  
Edelstahl 18/8. Oberteil aus Glas.  
Inhalt: 0,6 Liter  
Art.-Nr. **2204** €/Stück **9,99**  
Ersatzglas  
Art.-Nr. **2204-E** €/Stück **4,99**



**8 Barmixer**  
Gehäuse verchromt, Mixstab Edelstahl, Mixscheibe Kunststoff. Mit Schwenkkopf. 2 Geschwindigkeitsstufen. Inkl. Becher aus CNS, Inhalt 700 ml, Becher und Mixstab spülmaschinengeeignet.  
Gewicht: 1,4 kg. BxTxH in cm: 13,5x18,5x36,5  
Anschlusswert: 230 V / 85 W.  
Art.-Nr. **40273** €/Stück **49,99**

**9 Mixer „Silverline“**  
Ideal zum Pürieren von Früchten oder Zerkleinern von Gemüse, etc. Messer aus Edelstahl.  
2 Geschwindigkeitsstufen (max. 16000 UpM).  
Impulsfunktion, Sicherheitsschalter. Glasbehälter:  
Inhalt 1,75 Liter. Gewicht: 3,6 kg, ØxH in cm: 22x42.  
Anschlusswert: 230 V / 400 W/50 Hz.  
Art.-Nr. **101000** €/Stück **42,99**

9 Mixer „Silverline“

42,99





10

Eisbehälter  
2,2 Liter

**12,79**



**10 Eisbehälter**

Edelstahl 18/10, isoliert. Mit Griff u. Eiszange.  
ØxH in cm: 15x20, Inhalt: 2,2 Liter.  
Art.-Nr. 5502

11 Eisbehälter  
4 Liter

**15,99**



€/Stück 12,79

**11 Eisbehälter**

Kunststoff – super isoliert mit Abtropfst. Inhalt 4 Liter.

Art.-Nr.	Farbe	ØxH in cm	€/Stück
5498	weiß	21x23	15,99
5498.A	anthrazit	21x23	15,99

**12 Eisschaufel**

Edelstahl. Schaufel 10 cm. Füllmenge 145 Gramm.  
Gesamtlänge Eisschaufel gelocht 19 cm.  
Gesamtlänge Eisschaufel geschlossen 18,5 cm.

Art.-Nr.	Ausführung	€/Stück
140101	Eisschaufel gelocht, Griff 9 cm	2,59
140102	Eisschaufel geschlossen, Griff 8,5 cm	2,49

**13 Ice-Crusher**

Edelstahl, Leistung bis 60 kg/h. Leistungsstark, geräuscharm  
BxTxH in cm: 17,3x38x38,5, Vorratsbehälter 1 kg.  
Gewicht: 14 kg. Anschlusswert: 230 V / 60 Watt.  
Art.-Nr. 39104

€/Stück 535,50



ICE  
CRUSHER

14 Schnapsbox

**199,-**



**Schnapsbox:**  
Tiefkühlschrank für  
Spirituosen  
**Fassungsvermögen:**  
8 Flaschen (0,7 L) stehend  
3 Flaschen (0,7 L) liegend

**14 Schnapsbox**

Farbe: weiß. BxTxH in cm: 47x44,5x49,2, Gewicht: 16,9 kg,  
Bruttoinhalt: 30 Liter, Verbrauch: 0,80kW/24 Std.,  
Temperaturbereich: -15°C bis -25°C.  
Anschlusswert: 230V/60W.  
Art.-Nr. 38856.W

€/Stück 199,-

15

Ice-Crusher

**59,99**



**15 Ice Crusher „4 ICE“**

Gehäuse Edelstahl, Kunststoff. Großer, abnehmbarer  
Einfülltrichter und herausnehmbarer Auffangbehälter  
aus Kunststoff. Kapazität bis 15 kg/h. Auffangbehälter  
ca. 3,5 L / 1,75 kg, 2 Sicherheitsschalter. 4 Stellfüße  
mit Saugnäpfen. BxTxH in cm: 17,2x24x46,3.  
Anschlusswert: 230 V / 60-80 Watt.  
Art.-Nr. 1073.M

€/Stück 59,99



Kunststoff, schwarz



Acryl, klar



Kunststoff, schwarz



Acryl, schwarz



Edelstahl 18/8



Edelstahl 18/0



Acryl, klar



Kunststoff, transparent gefrostet



Edelstahl 18/10, gebürstet

**1 Sektküher Kunststoff, schwarz**  
MS Kunststoff, schwarz. Mit 2 seitlichen Eingriffen.  
Art.-Nr. BxLxH in cm €/Stück  
**146001** 35x27x25,5 **23,49**  
**146002** 27x20x21 **13,99**

**2 Sekt- und Weinkühler**  
Mit 2 seitlichen Griffen.  
Art.-Nr. Ausführung ØxH in cm €/Stück  
**2257** Acryl klar 20x21 **4,79**  
**2257.S** Kunststoff schwarz 20x21 **5,15**

**3 Flaschenkühler**  
Acryl, schwarz. Für Sekt- und Weinflaschen.  
H: 19 cm, Ø oben: 19,5 cm, Ø unten: 12,5 cm.  
Art.-Nr. **125600** €/Stück **9,99**

**4 Sekt- und Weinkühler**  
Edelstahl 18/8, mit Griffen. ØxH in cm: 19x20,5.  
Art.-Nr. **0027** €/Stück **28,99**

**5 Sekt- und Weinkühler**  
Edelstahl 18/0, poliert, mit Ringgriffen.  
ØxH in cm: 19x19,5.  
Art.-Nr. **2251** €/Stück **9,99**

**6 Sekt- und Weinkühler**  
Acryl. Doppelwandig isoliert mit verchromtem Rand. Innendurchmesser: 9,5 cm.  
ØxH in cm: 11,5x23.  
Art.-Nr. **2250** €/Stück **6,19**

**7 Sekt- und Weinkühler „Design“**  
Kunststoff, doppelwandig, transparent gefrostet.  
Innendurchmesser 10 cm. Für 0,5 und 0,7 Liter Flaschen. ØxH in cm: 12x24.  
Art.-Nr. **1066** €/Stück **8,49**

**8 Sekt- und Weinkühler**  
Edelstahl 18/10, gebürstet. Hervorragend verarbeiteter Weinkühler. ØxH in cm: 12x20.  
Art.-Nr. **5515** €/Stück **15,99**



# SEKT- & WEINKÜHLER

## 9 Sekt- und Weinkühler

Edelstahl poliert. Zum Kühlen von Sektflaschen mit Eiswürfel oder eiskaltem Wasser! ØxH in cm: 22x21,7, Schwere Ausführung.

Art.-Nr. **39279** €/Stück **29,99**

## 10 Sekt- und Weinkühler-Ständer

Edelstahl 18/10, verchromt. Passend für alle Sekt-/Champagnerkühler. Mit Rand in modernem Design. ØxH in cm: 25,5x68,5, Gewicht: ca. 3400 g.

Art.-Nr. **39280** €/Stück **32,99**

## 11 Sekt- und Weinkühler

Edelstahl 18/8. ØxH in cm: 19x20,5. Schwere Ausführung.

Art.-Nr. **0028** €/Stück **28,99**

9 Sekt- u. Weinkühler

**29,99**



10 Ständer

**32,99**

11

Sekt- u. Weinkühler

**28,99**



12

Ständer

**41,99**



Für Sekt und  
 Weinflaschen.

13

Flaschenkühler

ab **2,59**

Sektkühler in Miniausführung.  
 Als Löffel-/Strohalmbecher oder  
 zur Dekoration verwendbar.

## 12 Sekt- und Weinkühler-Ständer

Edelstahl 18/8, poliert. Schwere Ausführung. Schale ØxH in cm: 19x11, Höhe: 74,5 cm.

Art.-Nr. **2253** €/Stück **41,99**

## 13 Flaschenkühler

Edelstahl. Mit Griffen.

Art.-Nr.	Ausführung	ØxH in cm	€/Stück
<b>122203</b>	für Sekt und Weinflaschen	21,5x21	<b>8,99</b>
<b>122201</b>	Sektkühler in Miniausführung	10,5x10	<b>2,59</b>

## 14 Tischbefestigung

Für Weinkühler und Sektkühler. Verchromt. LxB in cm: 42x18,5.

Art.-Nr. **2280** €/Stück **9,49**

14

Tischbefestigung

**9,49**



Tischbefestigung für alle  
 Sekt- und Weinkühler

Extragroße

# CHAMPAGNER BOWL

## 1 Champagner Bowl

Edelstahl 18/8. Extragroße Champagner Bowl für mehrere Flaschen.  
Mit Fuß. Schwere Ausführung. Ø in cm: 42, Höhe in cm: 26,5.

Art.-Nr. 0025

€/Stück 49,66

## 1 Champagner Bowl

**49,66**Für besondere  
Momente...**2**

Champagner Bowl

**29,99**Edelstahl,  
hochglanzpoliert

## 2 Champagner Bowl

Edelstahl, hochglanzpoliert. Schwere Ausführung –  
ohne Gläsering. Bitte separat mitbestellen!  
ØxH in cm: 36x23,5.

Art.-Nr. 2545

€/Stück 29,99

## 3 Gläsering

Verchromt, für 12 Gläser.  
Passend für Champagner Bowl Ø 36 cm.

Art.-Nr. 2545.G

€/Stück 9,99

## 3 Gläsering

**9,99**

Gläsering zu Champagner Bowl Art.-Nr. 2545.



**4 Kellnerbesteck „Profi“**

Edelstahl. LxBxH in cm: 14x1,5x2,5. 2-Stufen-Hebel erleichtert das Herausziehen des Korkens. Kapselheber. Scharfe Klinge.  
Art.-Nr. 154400 € /Stück 5,59

**4** Kellnerbesteck „Profi“  
**5,59**

**New**



**5** Kellnermesser  
**1,99**



**5 Kellnermesser**  
Edelstahl 18/0, Profi-Qualität. Mit Spiralgewinde. Länge: 11 cm.  
Art.-Nr. 1047 € /Stück 1,99

**6** Glockenkorkenzieher  
**2,19**



**6 Glockenkorkenzieher**  
Verchromt mit Spiralgewinde. Profi-Qualität. Länge: 15 cm.  
Art.-Nr. 1033 € /Stück 2,19

**7** Flaschenverschluß  
**2,11**



**7 Flaschenverschluß**  
Verchromt. Passend für alle gängigen Sekt-Wein/ und auch Bierflaschen.  
Art.-Nr. 1016 € /Stück 2,11

**8** pro Stück  
**0,29**



**8 Glas-/Tellerclip „Welcome“**  
Kunststoff. Passend für Sekt- und Champagnergläser, im 100er Pack.  
Art.-Nr. 1479 € /Pack 28,99

**Ihre Gäste genießen Apperitif und Häppchen und haben immer noch eine Hand frei zur Begrüßung.**

**9**



Entkorker  
**31,79**

**FÜR DIE WAND!**

**Entkorker**  
Zur Wandmontage. Schwere Ausführung. Verchromt, Länge: 50 cm.  
Art.-Nr. 1075.W € /Stück 31,79

**10**



**FÜR DEN TRESEN!**

**Entkorker**  
Tresenausführung. Schraubzwingenbefestigung. Schwere Ausführung. Verchromt, Länge: 50 cm.  
Art.-Nr. 1075.C € /Stück 31,79

Entkorker  
**31,79**

**11 + 12**



Kapselheber  
**1,05**

**Kapselheber**  
Zur Wandmontage, Edelstahl 18/0.  
Art.-Nr. 1030 € /Stück 1,05

**Auffangbehälter**  
Für Kronkorken. Zur Wandmontage. Edelstahl 18/8. HxBxT in cm: 26x13x8.  
Art.-Nr. 39251 € /Stück 13,99



Auffangbehälter  
**13,99**

**Permanent-Ausgießer**

1

pro Stück  
**0,27**

2

**Im 12er Pack**

3

**Portionierer – Dosierer**

4

pro Stück  
**3,99**

2 cl 2 cl 2 cl

5

pro Stück  
**ab 6,99**

Schnell und genau dosieren,  
kein tropfen und verkleben!

6

pro Stück  
**0,49**

**Dosiergeräte**

7

Anisfest

8

pro Stück  
**12,39**

2 cl

Anisfest

**4 Portionierer Pour**

Ausgießer, Kunststoff.

Art.-Nr.	Farbe	Dosiermenge	€/Stück
1490.BL	blau	2 cl	3,99
1490.R	rot	2 cl	3,99
1490	klar	2 cl	3,99
1491.BL	blau	4 cl	3,99
1491.R	rot	4 cl	3,99
1491	klar	4 cl	3,99

**5 Portionierer**

Kunststoff. Automatischer Dosierer mit auswechselbarem Kunststoffkorke.

Art.-Nr.	Farbe	Dosiermenge	€/Stück
1512.20	schwarz	2 cl	6,99
1512.40	schwarz	4 cl	7,99

**6 Korken**

Kunststoff. Für Kugelportionierer und Spirituosen-Dosierer. Für 0,7 bis 1 Liter Flaschen, Ø 2,6 cm.

Art.-Nr. 1507 €/Stück 0,49

**7 Dosiergerät**

Dosiermenge: 2 cl.

Art.-Nr.	Ausführung	€/Stück
1518	für 0,7 bis 1 Liter Flaschen	6,99
1217	für 0,7 bis 1 Liter Flaschen, Anisfest	17,49

**8 Dosiergerät**

Kunststoff, Anisfest.

Für Flaschen: 0,7 bis 1 Liter, 2,0 cl, 20 ml.

Art.-Nr. 126000 €/Stück 12,39

Schnell und genau dosieren...

**1 Ausgießer**

Permanentausgießer. Kunststoff, neonfarben. Im 12er Pack.

Art.-Nr.	Farbe	€/Stück	€/Pack
1202.12	neon-magenta	0,27	3,29
1203.12	neon-gelb	0,27	3,29
1201.12	neon-orange	0,27	3,29
1204.12	neon-grün	0,27	3,29

**2 Ausgießer**

Permanentausgießer. Im 12er Pack.

Kunststoff, Farbe: schwarz/chrom.

Art.-Nr. 1493.12 €/Stück 0,54 €/Pack 6,69

**3 Ausgießer**

Permanentausgießer. Edelstahl.

Mit langem, gebogenem Auslauf.

Art.-Nr.	Ausführung	€/Stück
1500	mit Lamellen	1,24
1499	Naturkork, mit Klappe	1,45
1498	Naturkork	1,15
1222	mit Lamellen, mit Klappe	0,79



9 Gläserschiene  
ab **5,99**



**9 Gläserschiene**

Max. Glasboden Ø 9 cm.

Art.-Nr.	Ausführung	Länge in cm	€/Stück
1045.25C	verchromt	25	5,99
1045.40C	verchromt	40	6,99
1045.25M	Messing	25	5,99
1045.40M	Messing	40	6,99

**10 Spiegeltreppe**

3-stufige Treppe. Ideal für Ihre Bar oder Ihr Buffet. BxTxH in cm: 70x37,5x32,5.

Art.-Nr. 1048 €/Stück 249,-

10  
Spiegeltreppe  
**249,-**



HALTER

für Flaschen

11  
Flaschen-Regalhalterung  
**6,69**



**11 Flaschen-Regalhalterung**

Aluminium, für 0,7L bis 1,0L Flaschen, verstellbar von 35 bis 45 cm (Höhe mit Dosierer). Mit Schraubklemme. Länge: 35 cm.

Art.-Nr. 1515 €/Stück 6,69

12  
Flaschen-Wandhalterung  
ab **5,79**



**12 Flaschen-Wandhalterung**

Aluminium, verstellbar von 35 bis 45 cm (Höhe mit Dosierer).

Art.-Nr.	Ausführung	€/Stück
1514	für 1 Flasche (0,7 bis 1 Liter)	5,79
1515.04	für 4 Flaschen (0,7 bis 1 Liter)	28,99



1 Im 144er Pack  
**3,99**



2 Im 100er Pack  
**9,99**



3 Im 500er Pack  
**3,99**



4 Im 100er Pack  
**3,29**



5 Im 100er Pack  
**5,99**



6 Im 1000er Pack  
**ab 1,29**

**1 Picker „Eisschirmchen“**

Farbig sortiert. Länge: 8 cm, 144er Pack.  
 Art.-Nr. 8515 €/Pack 3,99

**2 Cocktail Mixstab-Set**

Extra lang, Design Ananas, farbig sortiert.  
 Länge in cm: 24, im 100er Pack.  
 Art.-Nr. 8519 €/Pack 9,99

**3 Picker „Schwert“**

Kunststoff, farbig sortiert. L: 7,5 cm, im 500er Pack.  
 Art.-Nr. 8522 €/Pack 3,99

**4 Cocktailpicker**

„Palmwedel kurz“. Farbig sortiert.  
 Länge: 24 cm, im 100er Pack.  
 Art.-Nr. 8510 €/Pack 3,29

**5 Cocktail-/Dessertstick**

„Windrad“, farbig sortiert.  
 Länge: 17,5 cm, im 100er Pack.  
 Art.-Nr. 8575 €/Pack 5,99

**6 Zahnstocher**

Im Klarsichtpack. Im 1000er Pack.  

Art.-Nr.	Ausführung	Länge	€/Pack
8540	Ungehüllt	8 cm	1,29
8541	Einzel gehüllt	6,6 cm	2,99

**New**



7 Im 500er Pack  
**4,59**

**7 Trinkhalme**

Klar, Ø 7 mm, L: 25 cm. Im 500er Pack.  
 Art.-Nr. 150602 €/Pack 4,59

**New**



8 Im 400er Pack  
**6,99**

**8 Trinkhalme, knickbar**

Farbig sortiert, Ø 8 mm, L: 25 cm. Im 400er Pack.  
 Art.-Nr. 150603 €/Pack 6,99



9

**Trinkhalm, knickbar**

Bunt, gestreift, Ø 5 mm, L: 24 cm.

Im 1000er Pack.

Art.-Nr. **141620** €/Pack **6,49**



Im 1000er Pack

**6,49**

10

**Trinkhalm**

Farbig sortiert, Ø 8 mm, L: 25 cm.

Im 150er Pack.

Art.-Nr. **150601** €/Pack **1,49**



**New**

Im 150er Pack

**1,49**

11



Im 400er Pack

**2,99**

**Cocktail-Trinkhalm**

Fluoreszierend, farbig sortiert.

Ø 6 mm, L: 12,5 cm. Im 400er Pack.

Art.-Nr. **8536** €/Pack **2,99**

12

Im 100er Pack

**0,59**

**Cocktail-Trinkhalm**

Schwarz, Ø 8 mm, L: 12,5 cm.

Im 100er Pack.

Art.-Nr. **141500** €/Pack **0,59**



13



Im 250er Pack

**1,99**

**Trinkhalm, knickbar**

Schwarz, flexibel, Ø 5 mm,

L: 24 cm. Im 250er Pack.

Art.-Nr. **141610** €/Pack **1,99**

14

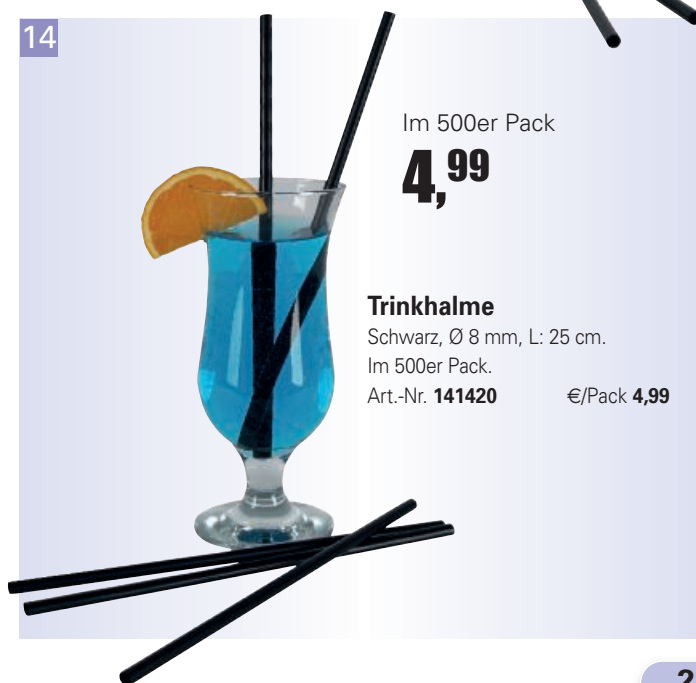

Im 500er Pack

**4,99**

**Trinkhalm**

Schwarz, Ø 8 mm, L: 25 cm.

Im 500er Pack.

Art.-Nr. **141420** €/Pack **4,99**



**1 Trinkbecher**

Aus hochschlagfestem Polycarbonat mit umlaufendem Füllstrich. Spülmaschinengeeignet. Temperaturbeständig von -20°C bis +120°C.

Art.-Nr.	Inhalt	€/Stück
3870	150 ml	0,89
3871	280 ml	0,95
3872	375 ml	0,99

**2 Konferenz-Flaschenkühler**

ABS Kunststoff, schwarz, Edelstahl. Inkl. Kühlakku, Kapselheber u. Kronkorkschale. 6 Öffnungen für 0,25 – 0,5 Liter Flaschen. Stapelbar. ØxH in cm: 23x15.

Art.-Nr. 101400 €/Stück 39,99



**3 Bierwärmereimer mit Henkel**

Kupfer-Eimer mit Henkel. Ø unten/oben x Höhe: 8,8/13x12 cm.

Art.-Nr. 155600 €/Stück 15,99

**4 Krug**

Für Saft und Eiswasser. Polycarbonat, hochwertig, bruchfest und temperaturbeständig. Ø x Höhe in cm: 12,5x17,5. Inhalt: 1,6 Liter.

Art.-Nr. 5505.16 €/Stück 4,99



**5 Konferenzboy**

Für 6 Flaschen. Kunststoffbehälter schwarz mit Kühlakku. Aluminium-Abdeckplatte silber – für Getränkeflaschen 0,25 – 0,33 Liter. Lieferung ohne Flaschenöffner.

Art.-Nr.	Ausführung	€/Stück
38160	Konferenzboy	43,99
38160.AK	Kühlakku	9,45

**6 Bar Caddy**

Bruchfester Kunststoff. Ideal für Barartikel. Farbe: schwarz, Ausführung: 6 Boxen. LxBxH in cm: 24x15x10.

Art.-Nr. 39645 €/Stück 6,99



7  
9,99

Cocktail-Gläser  
finden Sie auf Seite 72!

**7 Barkombination**

Kunststoff, zum Dekorieren der Bargläser. Salz-/Zuckerumrand. Ø 15 cm.

Art.-Nr. 1484 €/Stück 9,99



# DOSIER- UND VORRATSBEHÄLTER

## Anwendung:

- A** Der System-Ausgießer gewährleistet ein gezieltes Portionieren ohne Verluste.
- B** Der abnehmbare Flaschenhals sichert eine einfache aber optimale Handhabung beim Ausgießen.  
**Zur leichteren Montage von Ausgießer auf Flaschenhals sollten Sie folgendes beachten: Flaschenhals ca. 5 Sek. unter heißes Wasser halten, dann den Ausgießer aufsetzen!**
- C** Die Behälter sind luftdicht und tropffrei zu verschließen. Die hochwertige Verarbeitung und die verwendeten Materialien ermöglichen eine leichte Reinigung und Pflege aller Teile, sowie lange Freude am Produkt.
- D** Den Deckel erhalten Sie im Set, jeweils farblich passend zum Dosier-Aufsatz. Die einheitlichen Deckel mit genormtem Stapelrand garantieren eine platzsparende und sichere Lagerung der Behälter.

## 8 Dosier- u. Vorratsbehälter

4-tlg. Behälter + Flaschenhals + Schraubdeckel  
Ausgießer Ø 11 mm mit Luftzufuhr für gezieltes Ausgießen, zum Dosieren und Aufbewahren.

Inhalt: ca. 1 Liter.

Art.-Nr.	Farbe	€/Stück
150010	gelb	4,69
150020	rot	4,69
150030	grün	4,69
150040	klar	4,69
150050	orange	4,69
150060	braun	4,69

## 9 Flaschenhalterung

Edelstahl 18/10, rostfrei. Universell einsetzbar und überall mit 3 Schrauben leicht anzubringen.

Passend für 6 Flaschen.

LxBxH in cm: 56x10,5x15,5.

Art.-Nr. 39513 €/Stück 24,99



8  
Dosierbehälter  
**4,69**

9  
Flaschenhalterung  
**24,99**

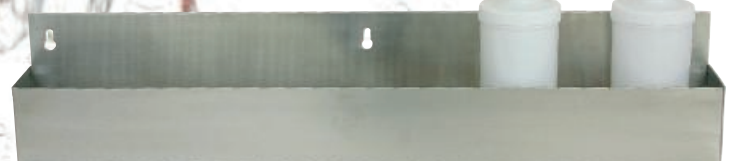

**1 Barbeilagenbehälter**

Kunststoff schwarz, Deckel transparent, spülmaschinengeeignet, 6 Fächer à 0,5 L. Zum Aufbewahren und Frischhalten Ihrer Cocktailgarnierungen: Die schwarze Box wird mit Crushed-Ice gefüllt und hält dadurch die Lebensmittel länger frisch. 2 seitliche Griffmulden für den leichten Transport, kann über Nacht in die Kühlung gestellt werden. Mit massivem Klapp-Deckel.

Art.-Nr.	Ausführung	LxBxH in cm	€/Stück
1480	6 Fächer	49,5x15,5x9,5	15,89
1480.03	3 Fächer	49,5x15,5x9,5	15,89

**1**  
Barbeilagenbehälter

**15,89**



**2** Barbeilagenbehälter

**21,19**

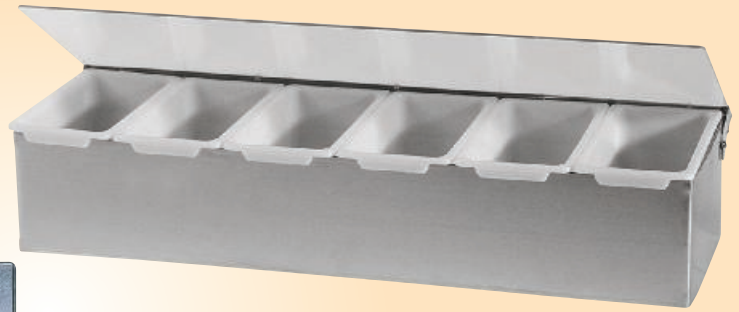

**2 Barbeilagenbehälter**

Edelstahl, mit 6 Fächern aus Kunststoff à 0,5 L. Deckel transparent. Ein unentbehrlicher Behälter für alle Zutaten in der Bar, wie Kirschen, Oliven, Limonenscheiben, usw. LxBxH in cm: 45x15x9.

Art.-Nr. 1481 €/Stück 21,19

**3 Thermorollen, weiß für Bon-Drucker**

Farbe: weiß. Breite: 80 mm, Kerndurchmesser: 12 mm, Lauflänge: 50 lfm oder 80 lfm.

Passend für viele gängige Bon-Drucker.

Art.-Nr.	Lauflänge in lfm	VPE	€/Stück
144501	80	30	0,99
144502	50	50	0,76

**New**

**3**  
Thermorollen  
ab **0,76**



KOMPATIBEL mit..

ADG: K 3000 Apothekensystem ADS Anker: ADS 40.0074 Axiohm: A 715, A 716, A 756, A 758, A 793, A 794, A794-2105, APOS PREMIUM, APOS SERIES, ASTRIUM, AX 7156, AX 7193, MHTP, MLTP, TELESTO Bematech: MP 2000 TH, MP 4000 TH, Bixelon: SRP-350, SRP-350 G, SRP-350 G TVJ, SRP-370, SRP-372, STP-131Brother: HL 5140 Casio: ICS-300, IT 2000, QT 2000 B, QT-6000, SA 5100, UP 350, UP 360 Citizen: 129 A/B/C, CBM-1000, CBM-230, CBM-231, CBM-232, CBM-233, CBM-291, CBM-293, CBM-3210 P, CT-S300, iDP 3210, iDP 3310, IDP-3221, IDP-3240, IR-310, IRT-310 BD, PHU-131, PHU-331, PPU-231, PPU-700, Custom: Kube ETH, Kube F, Kube P, Kube S, Kube USB, Smice, Smice PS, X Kube, X Kube ETH, X Kube Lottery Data Techno: DT 560 Datamega: SCP 700, TM 88, TMH 5000, TMHS 5000, TSP 550, Epson: 129 A, 129 B, 129 C, IR 310, IR 320, IRT 300 BD, M 128 C, M 65 TA, SRP 350 G, TM 180, TM-H5000, TM-H5000 II, TM-H6000, TM-H6000II, TM-L90, TM-T5000, TM-T80, TM-T85, TM-T88, TM-T88II, TM-T88III, TM-T88IV, TM-T90Gefaka: 750 F IBM: 4610, 4610 SureMark, 4820, 4838, 4840-5X3, 4851-514, 4910-32, 4951-514, 75 P 3305, 75 P 3307, SURE ONE, TM-6Indatec: Inka TD-4, UX-70, UX-75, UX-7500, UX-78, Inka: TD-4 Metapace: T-1 Mons: QMP-3186 MultiData: SX-8000 NCR: 2170 Thermo: 7052 7156, 7167, 7197, 7450 7156, 7450 7193, 7452 7156, 7452 7193, 7453 7156, 7453 7193 Nippon Primex: NP 350, NPT 310, Oki: OKIPOS 80 Olivetti: OST 10, PR 4 DT, Samsung: SRe-350, SRP 300, SRP 350, SRP-1000, STP 131, Sanyo: ECR 910, ECR 915, ECT 940, ECT 950 Schultes: S-550, S-560, Serd: 396 F, ECR 650 F, ECR 949, TH-200, TH-80, Sewoo: WTP-100, WTP-150, Sharp: UP 3300, UP 5350, Siemens Nixdorf: AX 7156, AX 7193, Star: NCR7167, SCP 700, SCP 700 SERIES, SCP-70, TMP 200 SERIES, TMP 212, TSP 100 SERIES, TSP 1000 SERIES, TSP 200 24 SERIES, TSP 2000 SERIES, TSP 400 SERIES, TSP 400 Z, TSP 550 II SERIES, TSP 550 SERIES, TSP 552 II SERIES, TSP 600 SERIES, TSP 700 SERIES, TSP 800 SERIES TEC: TRST-53, TRST-56, TRST-A 10 Towa: MZ 1 Uniwell: SX 7000, SX 8000, UX 70, UX 75, UX 7500, UX 78, UX 8000, P-80, PDS 32, PDS Color Touch, 900/250, Epson TM





Eventzubehör – praktisch und preiswert

**4 Garderobenmarken**  
Doppelnummern. 70 g Papier, gelb,  
1 Pack = 10 Blocks á 100 Blatt.  
Fortlaufend nummeriert von 1 – 1000.  
Format: 120x60 mm.  
Art.-Nr. **9972** €/Pack **14,49**



**6**



pro Stück  
**0,04**

**8 Biermarkenzählsystem**  
Kunststoff, schwarz, für 100 Marken.  
LxBxH in cm: 14,3x6,5x2,2.  
Art.-Nr. **8610** €/Stück **4,99**



**5**



pro Stück  
**3,49**

**7 TyStar IDENT**

Mit diesen Kontrollbändern wird die Zugangskontrolle leicht gemacht.



pro Stück  
**0,13**

**Diskrete Kontrolle**  
Da das Band deutlich sichtbar am Handgelenk getragen wird, sparen Sie sich zeitaufreibende Kontrollen.

**Manipulationssicher**  
Das Material ist reißfest und der Permanentverschluss verhindert, dass der IDENT-Kontroller auf Unbefugte übertragen wird.

**Verträglichkeit**  
Selbstverständlich ist der IDENT-Kontroller gesundheitlich absolut unbedenklich.

**Haltbarkeit**  
Der IDENT-Kontroller ist natürlich wasserfest und farbecht – auch im Umgang mit Schweiß!

**9**

Nummerierung



pro Stück  
**0,11**

**4 Bonrollen**  
Papier, 1000 Abrisse pro Rolle.

Art.-Nr.	Text	Farbe	€/Stück
9970.01	Pfand	weiß	3,59
9970.02	Wurst	gelb	3,59
9970.03	Schorle	orange	3,59
9970.04	Pommes	rot	3,59
9970.05	Getränke	blau	3,59
9970.06	Bier	grün	3,59
9970.10	Bratwurst	rot	3,59
9970.12	Essen	grün	3,59
9970.13	Gutschein	weiß	3,59
9970.14	Kuchen	gelb	3,59
9970.15	Steak	orange	3,59
9970.17	0,50 Euro	blau	3,59
9970.19	1,00 Euro	weiß	3,59
9970.21	Eintrittskarten	orange	3,59
9970.22	Cola/Fanta	rot	3,59

**9 TyStar-Kontrollband**  
Bandlänge 30cm – Neonfarben, 2-fach nummeriert.  
Das TyStarband ist extrem widerstandsfähig und äusserst reißfest. Es wird am Ende mit einem abziehbaren Klebestreifen am Handgelenk befestigt. Auf dem Abziehstreifen befindet sich die gleiche Nummer wie auf dem Eintrittsband – somit haben Sie die exakte Kontrolle über die Besucherzahl. Bei Art.-Nr. 39500... ist der Preis inkl. einem schwarzen Aufdruck, z.B. Ihren Firmenaufdruck. Senden Sie uns einfach Ihr Logo, Ihren Schriftzug etc. per Mail zu und wir werden uns mit Ihnen in Verbindung setzen. Im 1000er Pack.

**Nur Nummerierung**

Art.-Nr.	Farbe	€/Pack
39499.NGE	neongelb	109,-
39499.NO	neonorange	109,-
39499.NP	neonpink	109,-
39499.NGR	neongrün	109,-

**Nummerierung und Logo**

Art.-Nr.	Farbe	auf Anfrage
39500.01	neongelb	auf Anfrage
39500.02	neonorange	auf Anfrage
39500.03	neonpink	auf Anfrage
39500.04	neongrün	auf Anfrage

**6 Biermarken**  
Kunststoff, im 100er Pack, Ø 2,5 cm.

Art.-Nr.	Farbe	Buchstabe	€/Pack
8600	weiß	inkl. 'B'	3,99
8601	blau	inkl. 'B'	3,99
8602	grün	inkl. 'B'	3,99
8603	gelb	inkl. 'B'	3,99
8604	rot	inkl. 'B'	3,99

**Pfandmarken**

Art.-Nr.	Farbe	Buchstabe	€/Pack
8608	schwarz	inkl. 'P'	3,99

**Limomarken**

Art.-Nr.	Farbe	Buchstabe	€/Pack
8606	weiß	inkl. 'L'	3,99

**7 Ident-Kontrollband**  
Bandlänge 25cm. Das Ident-Kontrollband ist extrem reißfest und der Permanentverschluss verhindert, dass der Kontroller übertragen wird. Das Band wird sichtbar am Handgelenk getragen und somit erübrigen sich zeitaufwendige Kontrollen. Das Ident-Kontrollband ist wasserfest und farbecht. Im 500er Pack.

Art.-Nr.	Farbe	€/Pack
39498.W	weiß	65,-
39498.GE	gelb	65,-
39498.R	rot	65,-
39498.BL	blau	65,-
39498.GR	grün	65,-

**Gläserabtropfmatten, Gläserabstellmatten und Barmatten**

1

**Barmatte**

Gummibarmatten, schwarz – besonders robust.

Art.-Nr.	Ausführung	Maße/cm	€/Stück
38841	rechteckig	45x30x1	13,99
38842	schmal, lang	59x8x1	7,69

ab **7,69**



2

**Gläserabstellmatte**

Hart-PVC. LxB in cm: 30x20, Farbe: schwarz, im 4er Pack. Matten können miteinander verbunden werden.

Art.-Nr. 2285.04 €/Pack 4,90

pro Stück  
**1,22**

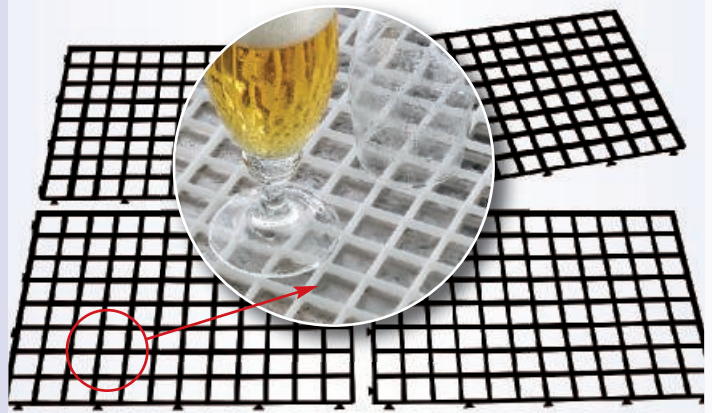

3 + 4

**Gläserabtropfmatte**

**3,19**

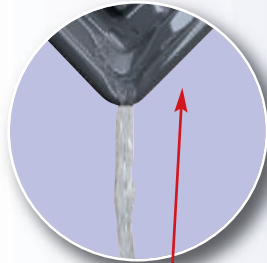

Abtropfwanne komplett

ab **25,99**

**3 Gläserabtropfmatte**

Grau. BxL in cm: 40x30. Passend für Pos. 4. Art.-Nr. 2279.01 €/Stück 3,19

**4 Abtropfwanne Komplett**

Hart-PVC, inkl. 1 bzw. 2 Gläserabstellmatten. Mit Ablaufrinnen an 2 Ecken.

Art.-Nr.	BxLxH in cm	€/Stück
2279.40	47x37	25,99
2279.60	67x47	39,99

5

pro Meter

**4,12**

- ◆ antibakteriell beschichtet
- ◆ zuschneidbar
- ◆ waschbar bis 50°C
- ◆ HACCP



**Gläserabstellmatte einfach zuschneiden und Ihrem Tresen oder der Abtropffläche anpassen. Die Gläsermatte nützt die vorgesehene Fläche optimal und bietet auch Schutz vor Beschädigung der Gläser.**

**5 Gläserabstellmatte**

Hochwertiger Kunststoff, lebensmittelecht, Rolle = 5 m. Breite 60 cm.

Art.-Nr.	Farbe	€/lfm	VPE	€/Rolle
2278	klar	4,12	pro Rolle	20,59
2278.sch	schwarz	4,12	pro Rolle	20,59





**6 Gläserpülgerät „Delfin“**

Vor- und Nachspülen in zwei getrennten Töpfen, versenkbare Teleskop-Nachspüleinheit (die Gläser werden innen und außen nachgespült) – für alle gängigen Gläser, einschließlich Weißbieregläser und Henkelgläser bis zu 1 Liter. Schmutzabweisende Oberfläche, gummierte Glasschoner, 4 Bodensauger. BxHxT in cm: 40x35,5x20, Anschluß: 3/8 Zoll-Standard. Art.-Nr. **4548** €/Stück **89,99**

**7 Gläserpülgerät „Delfin“**

Vor- und Nachspülen getrennt, freistehende Teleskop-Nachspüleinheit (die Gläser werden innen und außen nachgespült) – für alle gängigen Gläser, einschließlich übergroße Weißbieregläser und Henkelgläser bis zu 1 Liter. Schmutzabweisende Oberfläche, gummierte Glasschoner, 4 Bodensauger. BxHxT in cm: 32,5x35,5x20, Anschluß: 3/8 Zoll-Standard. Art.-Nr. **4547** €/Stück **89,99**

**8 Reinigungswürfel „Delfin“**

Schaumbremsend, Glanztrocknend – Verhindert vorzeitig Bierschaumzerfall. Dose, Inhalt: 600 Gramm. Art.-Nr. **4549** €/Stück **13,69**



8  
Reinigungswürfel  
**13,69**

Für alle gängigen Gläser

**GLÄSPÜLBÜRSTEN**



9  
Gläserpülbürste  
ab **2,99**

**9 Gläserpülbürste**

Mit Kunststoffboden (19x10cm) und 4 Haftsaugern. Bürstenkopf ist aus Vollkunststoff, Besteckung aus Nylon. Bürsten Ø 3 cm.

Art.-Nr.	Höhe in cm	€/Stück
a) <b>4530.01</b>	18	<b>2,99</b>
b) <b>4530</b>	18-18-18	<b>5,09</b>
c) <b>4531</b>	24-24-24	<b>6,79</b>
d) <b>4532</b>	18-25-18	<b>5,99</b>

**10 Bürstenreiniger**

Desinfizierend und bierschleimzersetzend. Mit bleichender Wirkung. Anwendungshinweise beachten. Inhalt: 1 kg. Art.-Nr. **4550** €/Stück **8,69**



10  
Bürstenreiniger  
**8,69**  
Hygienische Reinigung für Gläserpülbürsten und -geräte (Delfin).



**1 Getränkekarte „Drinks“**

Kunstleder. Mit geprägtem Schriftzug "Drinks" und Ornament.  
Inkl. 4 Buchschrauben à 5 mm. Inkl. einer Transparenthülle.  
Dazu passende Transparenthüllen Art.-Nr. 126300.

ArtNr.	Farbe	Größe	LxB cm	€/Stück
126210	lila	A4 Hochformat	32x14,5	14,99
126220	türkis	A4 Hochformat	32x14,5	14,99
126230	schwarz	A4 Hochformat	32x14,5	14,99
126240	anthrazit	A4 Hochformat	32x14,5	14,99
126250	pink	A4 Hochformat	32x14,5	14,99
126260	zitrus	A4 Hochformat	32x14,5	14,99

**2 Transparenthülle**

A4 Hochformat. Extra stark, 140 my. Im 10er Pack.

LxB in cm: 30,5x12,5. Passend für alle Getränkekarten „Drinks“.

Art.-Nr. 126300 € / Pack 4,95

Getränkemarken

**DRINKS**

MADE IN GERMANY

Personalisierte Speisekarten-  
Muster finden Sie auf Seite 227!

Individuelles Logo möglich.  
Ab 20 Stück.  
Preis auf Anfrage.

Getränkemarken innen –  
mit Buchschrauben



2

1  
Getränkemarken  
A4 Hochformat  
**14,99**



**Moderne Optik**  
**Angenehme**  
**Haptik**  
**Pflegeleichtes**  
**Material**

In 6 verschiedenen Farben.  
Hochwertiges Kunstleder.

Solide Verarbeitung –  
aus deutscher Produktion.  
Mit Motivprägungen.





Speisen- und Getränkekarte

# FELIA

3 Karte „Felia“

**16,99**

**New**

In 4 verschiedenen Farben.  
Hochwertiges Kunstleder.  
Solide Verarbeitung.

**Moderne Optik**  
**Angenehme Haptik**  
**Pflegeleichtes Material**

Ab sofort können Sie bei uns  
Ihre individuelle Speisekarte  
mit Ihrem persönlichen  
Logo und Schriftzug schon  
**ab 20 Stück** bestellen.

### 3 Speisekarte „Felia“

Kunstleder. Mit Metallecken. BxH in cm: 23x22.

Mit Gummiband und doppelseitige Transparenthülle.

Art.-Nr.	Farbe	€/Stück
150802	white wash + grün	16,99
150804	orange + gelb	16,99
150801	schwarz + grau	16,99
150803	dunkelbraun + braun	16,99

### 4 Transparenthülle

Passend für unsere Speisekarten „Felia“  
150801, 150802, 150803, 150804.

Art.-Nr. **150805** €/Stück **0,78**

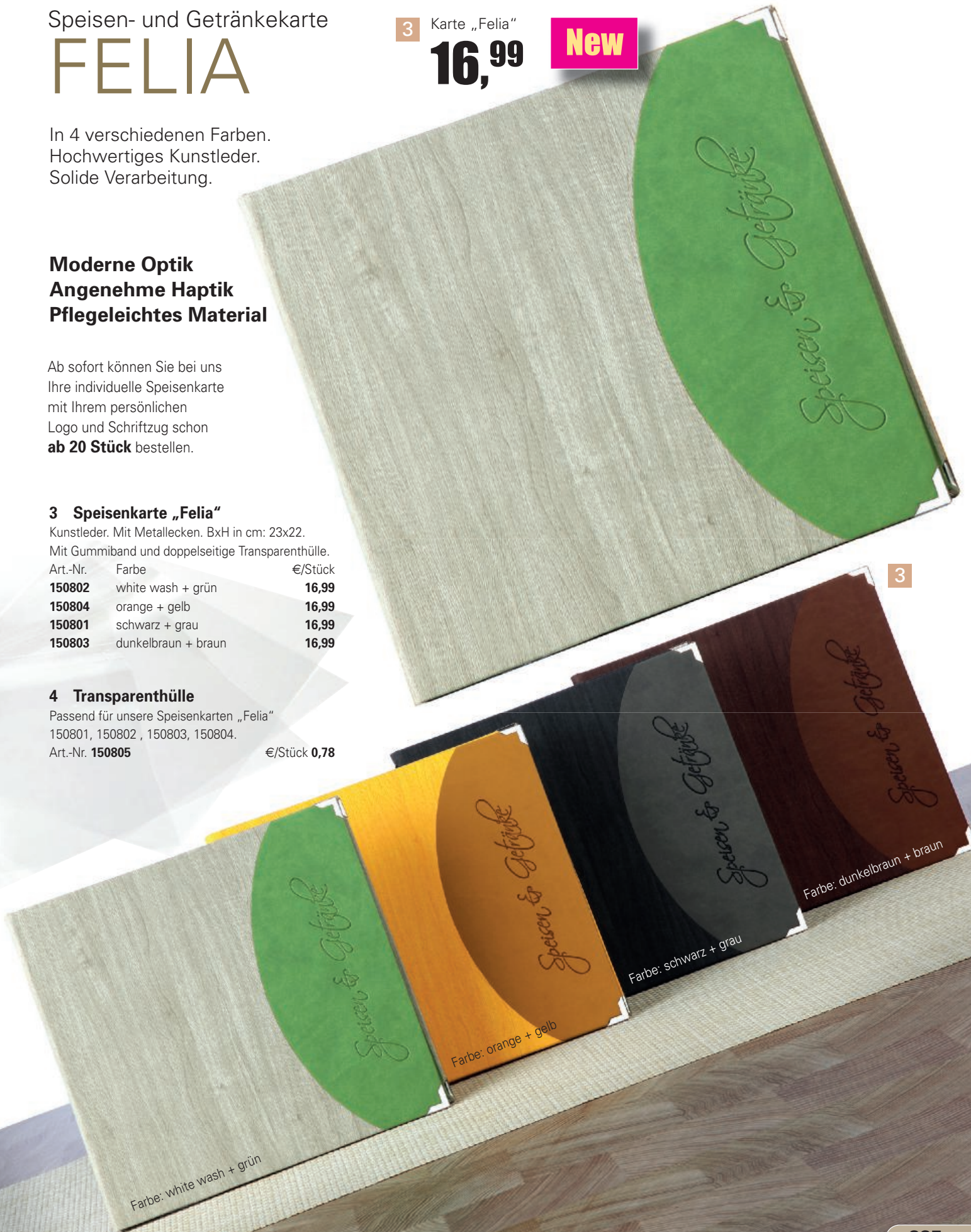



Speisenkarte

## CLASSIQUE

**Moderne Optik**  
**Angenehme Haptik**  
**Pflegeleichtes Material**

Hochwertiges Kunstleder.  
Solide Verarbeitung –  
aus deutscher Herstellung.

Ab sofort können Sie bei uns Ihre individuelle  
Speisenkarte mit Ihrem persönlichen Logo und  
Schriftzug schon **ab 20 Stück** bestellen.

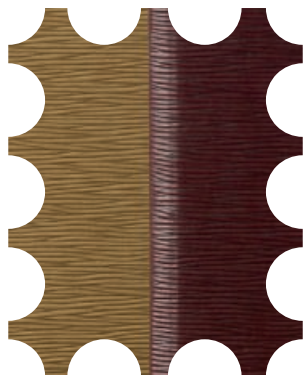
**1 Speisenkarte „Classique“ sand**

Kunstleder mit flachen Buchschrauben. Aussen: sand, innen: bordeaux. Für Speisen, Getränke, Wein, Desserts, Eis und Cocktails.

Art.-Nr.	Format	€/Stück
<b>148301</b>	A4	<b>18,49</b>
<b>148302</b>	A4 lang	<b>16,49</b>
<b>148303</b>	A5 quer	<b>12,99</b>

**2 Speisenkarte „Classique“ bordeaux**

Kunstleder mit flachen Buchschrauben. Aussen: bordeaux, innen: sand. Für Speisen, Getränke, Wein, Desserts, Eis und Cocktails.

Art.-Nr.	Format	€/Stück
<b>148401</b>	A4	<b>18,49</b>
<b>148402</b>	A4 lang	<b>16,49</b>
<b>148403</b>	A5 quer	<b>12,99</b>

**3 Transparenthülle Extra Stark**

140 my. Passend für Speisenkarten „Classique“.  
Im 10er Pack. (o. Abb.)

Art.-Nr.	Format	Passend für	€/Pack
<b>148601</b>	A4	148301 + 148401	<b>2,69</b>
<b>148602</b>	A4 lang	148302 + 148402	<b>7,99</b>
<b>148603</b>	A5 quer	148303 + 148403	<b>7,99</b>

**1** Speisenkarte  
„Classique“ sand

**ab 12,99**

**New**

Format A4

Format A4 lang

MADE IN  
GERMANY

**2** Speisenkarte  
„Classique“ bordeaux

**ab 12,99**

**1**

Farbe: Sand

Farbe: Bordeaux

Format A4 quer

**2**

Speisenkarte innen –  
mit Buchschrauben



BEISPIEL

für Karte als Ringbuch oder mit Buchschrauben von Seite 234.

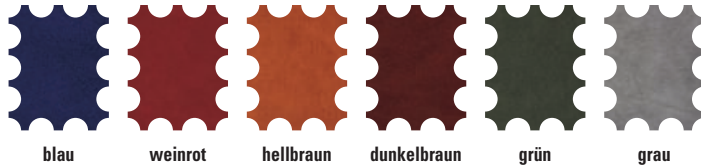
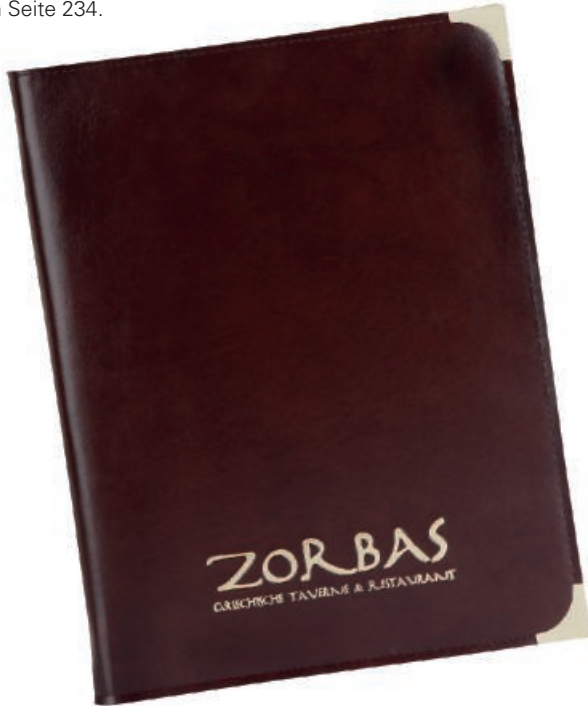

BEISPIEL

für Karte „CULINARIA“ von Seite 230.

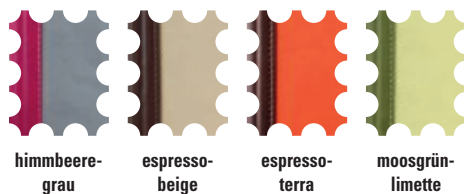

Individuelle  
**SPEISENKARTEN**

mit persönlichem Logo und Schriftzug

Eine unverwechselbare Visitenkarte für Ihr Haus!

Ab sofort können Sie bei uns Ihre individuelle Speisenkarte mit Ihrem persönlichen Logo und Schriftzug schon **ab 20 Stück** bestellen.

**Bitte beachten Sie die benötigte Stückzahl bei den jeweiligen Speisen- oder Getränkearten.**

Benötigte Angaben für die Fertigung Ihrer Karten finden Sie auf der Seite 235!



BEISPIEL

für Karte „DRINKS“ von Seite 224.





1

limone



2

aubergine



3

türkis



4

anthrazit



5

feuerrot

**Kellnerbörse** mit Kette und 5 Fächern zusätzlich 1 Fach mit Reißverschluss (siehe rechte Seite).

**Revolvertasche** mit 1 Fach für Kellnerbörse, 1 Zusatzfach für Notizblock und Stift, inkl. Loch für Kette.

New

**1 Serie „Flora“ limone**

Kunstleder.

Art.-Nr.	Ausführung	BxH in cm	€/Stück
1154.L	Speisenkarte A4	25,5x32,5	18,99
1155.L	Speisenkarte A5	19x24	12,99
1156.L	Belegmappe	23x12,5	15,49
1224.L	Kellnerbörse	18x10	20,99
1225.L	Revolvertasche	15,5x25	9,99

**2 Serie „Flora“ aubergine**

Kunstleder.

Art.-Nr.	Ausführung	BxH in cm	€/Stück
1154.AU	Speisenkarte A4	25,5x32,5	18,99
1155.AU	Speisenkarte A5	19x24	12,99
1156.AU	Belegmappe	23x12,5	15,49
1224.AU	Kellnerbörse	18x10	20,99
1225.AU	Revolvertasche	15,5x25	9,99

**3 Serie „Flora“ türkis**

Kunstleder.

Art.-Nr.	Ausführung	BxH in cm	€/Stück
1154.T	Speisenkarte A4	25,5x32,5	18,99
1155.T	Speisenkarte A5	19x24	12,99
1156.T	Belegmappe	23x12,5	15,49
1224.T	Kellnerbörse	18x10	20,99
1225.T	Revolvertasche	15,5x25	9,99

**4 Serie „Flora“ anthrazit**

Kunstleder.

Art.-Nr.	Ausführung	BxH in cm	€/Stück
1154.A	Speisenkarte A4	25,5x32,5	18,99
1155.A	Speisenkarte A5	19x24	12,99
1156.A	Belegmappe	23x12,5	15,49
1224.A	Kellnerbörse	18x10	20,99
1225.A	Revolvertasche	15,5x25	9,99

**5 Serie „Flora“ feuerrot**

Kunstleder.

Art.-Nr.	Ausführung	BxH in cm	€/Stück
1154.FR	Speisenkarte A4	25,5x32,5	18,99
1155.FR	Speisenkarte A5	19x24	12,99
1156.FR	Belegmappe	23x12,5	15,49
1224.FR	Kellnerbörse	18x10	20,99
1225.FR	Revolvertasche	15,5x25	9,99

Gutes Image à la carte...

Speisenkarten A4 und A5 tragen standardmäßig den Schriftzug „Speisen“ + Motiv Flora. Dies kann auf Wunsch weggelassen werden.

**Individuelles Logo möglich. Ab 20 Stück. Preis auf Anfrage.**

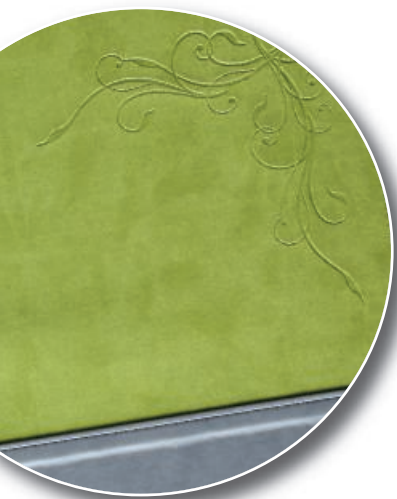

Speisenkarte innen – mit Buchschrauben



Belegmappe innen

Belegmappe

15,49



Speisenkarten- und Kellnerbörsen-Serie

# FLORA

**New**

Passende Transparenthüllen  
finden Sie auf Seite 234!

Speisenkarten  
ab **12,99**

MADE IN  
GERMANY

Passende Zimmermappe  
„Flora“ finden Sie auf Seite 268!

**Moderne Optik**  
**Angenehme Haptik**  
**Pflegeleichtes Material**

In 5 verschiedenen Farben.  
Hochwertiges Kunstleder.  
Mit Motivprägung „Flora“.

Solide Verarbeitung –  
aus deutscher Produktion.

Ab sofort können Sie bei uns Ihre individuelle Speisekarte  
mit Ihrem persönlichen Logo und Schriftzug schon **ab 20 Stück** bestellen.



himbeere-grau



espresso-beige



espresso-terra



moosgrün-limette



Belegmappe

**15,49**

Personalisierte Speisenkarten-  
Muster finden Sie auf Seite 227!

Motivprägungen können auf Wunsch weggelassen werden.  
Individuelles Logo möglich. Ab 20 Stück. Preis auf Anfrage.

**1 Serie „Culinaria“ himbeere-grau**

Kunstleder.

Art.-Nr.	Ausführung	BxH in cm	Prägung	€/Stück
1157.HG	Speisenkarte A4	25,5x32,5	Motiv 'Teller'	19,99
1158.HG	Speisenkarte A5	19x24	Motiv 'Teller'	13,99
1160.HG	Getränkete A4	25,5x32,5	Motiv 'Wein'	19,99
1161.HG	Getränkete A5	19x24	Motiv 'Wein'	13,99
1162.HG	Belegmappe	23x12,5	Motiv 'Flora'	15,49
1226.HG	Kellnerbörse	18x10	Motiv 'Flora'	20,99
1227.HG	Revolvertasche	15,5x25	Motiv 'Flora'	9,99

**3 Serie „Culinaria“ espresso-beige**

Kunstleder.

Art.-Nr.	Ausführung	BxH in cm	Prägung	€/Stück
1157.EB	Speisenkarte A4	25,5x32,5	Motiv 'Teller'	19,99
1158.EB	Speisenkarte A5	19x24	Motiv 'Teller'	13,99
1160.EB	Getränkete A4	25,5x32,5	Motiv 'Wein'	19,99
1161.EB	Getränkete A5	19x24	Motiv 'Wein'	13,99
1162.EB	Belegmappe	23x12,5	Motiv 'Flora'	15,49
1226.EB	Kellnerbörse	18x10	Motiv 'Flora'	20,99
1227.EB	Revolvertasche	15,5x25	Motiv 'Flora'	9,99

**2 Serie „Culinaria“ espresso-terra**

Kunstleder.

Art.-Nr.	Ausführung	BxH in cm	Prägung	€/Stück
1157.ET	Speisenkarte A4	25,5x32,5	Motiv 'Teller'	19,99
1158.ET	Speisenkarte A5	19x24	Motiv 'Teller'	13,99
1160.ET	Getränkete A4	25,5x32,5	Motiv 'Wein'	19,99
1161.ET	Getränkete A5	19x24	Motiv 'Wein'	13,99
1162.ET	Belegmappe	23x12,5	Motiv 'Flora'	15,49
1226.ET	Kellnerbörse	18x10	Motiv 'Flora'	20,99
1227.ET	Revolvertasche	15,5x25	Motiv 'Flora'	9,99

**4 Serie „Culinaria“ moosgrün-limette**

Kunstleder.

Art.-Nr.	Ausführung	BxH in cm	Prägung	€/Stück
1157.ML	Speisenkarte A4	25,5x32,5	Motiv 'Teller'	19,99
1158.ML	Speisenkarte A5	19x24	Motiv 'Teller'	13,99
1160.ML	Getränkete A4	25,5x32,5	Motiv 'Wein'	19,99
1161.ML	Getränkete A5	19x24	Motiv 'Wein'	13,99
1162.ML	Belegmappe	23x12,5	Motiv 'Flora'	15,49
1226.ML	Kellnerbörse	18x10	Motiv 'Flora'	20,99
1227.ML	Revolvertasche	15,5x25	Motiv 'Flora'	9,99



Speisenkarten- und Kellnerbörsen-Serie

# CULINARIA

Passende Transparenthüllen  
finden Sie auf Seite 234!



Speisenkarten

ab **13,99**

MADE IN  
GERMANY



**Moderne Optik**  
**Angenehme Haptik**  
**Pflegeleichtes Material**

In 4 verschiedenen Farbkombinationen.  
Hochwertiges Kunstleder.

Solide Verarbeitung –  
aus deutscher Produktion.  
Mit verschiedenen Motivprägungen.



Stabile  
**HOLZ-BOX**

mit 20 Speisenkarten als Set –  
in 4 verschiedenen Farben

**1 Speisenkarten-Box „Holz“-Set**

Stabile Box/Holz, teakfarben,  
BxHxT = 30x15/22x24,3 cm.  
Speisenkarten Kunststoff mit Holzschiene, A4.  
Komplett als Set mit 20 Speisenkarten.

Art.-Nr.	Kartenfarbe	€/Set
<b>3201.S</b>	schwarz	<b>289,-</b>
<b>3201.BO</b>	bordeaux	<b>289,-</b>
<b>3201.GR</b>	grün	<b>289,-</b>
<b>3201.BR</b>	braun	<b>289,-</b>

**1** pro Set  
**289,-**

**2 Einleger einzeln**

Zusätzliche Einleger für 2 Seiten.  
Passend zu Speisenkarten Pos. 1.

Art.-Nr.	Farbe	Format	€/Stück
<b>39274.S</b>	schwarz	A4	<b>3,75</b>
<b>39274.BO</b>	bordeaux	A4	<b>3,75</b>
<b>39274.GR</b>	grün	A4	<b>3,75</b>
<b>39274.BR</b>	braun	A4	<b>3,75</b>

**2**  
Einleger einzeln A4  
**3,75**

Speisenkarten mit Holzschiene  
und einzelne Einleger in A4 und A5  
finden Sie auf Seite 236!

**3 Speisenkarten-Box**

Holz natur oder dunkelbraun lackiert. Breite 30 cm.

Art.-Nr.	Farbe	BxTxH in cm	€/Stück
<b>1097</b>	natur	30x25x16/23	<b>14,86</b>
<b>1098</b>	dunkelbraun	30x25x16/23	<b>16,89</b>

**3**  
Speisenkarten-Box  
ab **14,86**

Die passenden Speisenkarten  
finden Sie auf Seite 230!

Boxen aus Holz  
für Speisenkarten  
bis 28 cm Breite!





Trendige  
**BOX**

Elegante und qualitativ sehr hochwertige  
Speisenkarten mit Aufdruck!

**4 Weinkarte „Elite“**

Strukturkarte mit Aufdruck Weinflasche und Glas.  
Edle Karte aus Kunstleder mit Doppeleinlage = 4 Seiten.  
Die Karten haben innen ein Gummiband, beliebig erweiterbar  
durch weitere Einlagen. Farbe: schwarz, Größe: A4.  
Art.-Nr. **39315** €/Stück **16,70**

**5 Speisenkarten „Elite“**

Jede Karte wird mit einer Doppeleinlage (= 4 Seiten) geliefert.  
Kunstleder. Die Karten haben innen ein Gummiband und  
lassen sich mit weiteren Einlagen beliebig erweitern.  
Wunderschöne, elegante und qualitativ sehr hochwertige  
Speisenkarten mit Aufdruck MENU.

Art.-Nr.	Farbe	Größe	€/Stück
<b>39314.S</b>	schwarz	A4	<b>16,70</b>
<b>39314.BL</b>	blau	A4	<b>16,70</b>
<b>39314.BO</b>	bordeaux	A4	<b>16,70</b>
<b>39314.BR</b>	braun	A4	<b>16,70</b>
<b>39313.S</b>	schwarz	A5	<b>11,60</b>
<b>39313.BL</b>	blau	A5	<b>11,60</b>
<b>39313.BO</b>	bordeaux	A5	<b>11,60</b>
<b>39313.BR</b>	braun	A5	<b>11,60</b>

braun

**7**  
pro Set  
**329,-**



schwarz

blau

bordeaux

**4**  
Weinkarte „Elite“  
**16,70**

**2** In  
Größen

**5**  
Speisenkarte  
„Elite“ A4  
**ab 16,70**

**6** Einlagen  
pro Stück  
**ab 0,90**

Weitere Einlagen  
finden Sie auf Seite 234!

**6 Einlagen**

Für Speisenkarten, transparent –  
je Doppeleinlage 4 Seiten. Für Karten mit  
Gummiband oder Schnürung. Im 10er Pack.

Art.-Nr.	Format	€/Stück	€/Pack
<b>39316</b>	A5	<b>0,90</b>	<b>8,99</b>
<b>39317</b>	A4	<b>1,-</b>	<b>9,99</b>

**7 Speisenkarten-Box „Elite“-Set**

Komplett als Set mit 20 Speisenkarten „Elite“.  
Mit Aufdruck MENU. Stabile Box aus Holz mit  
Kunstlederbezug, BxHxT= 28x16,5/25x19,5 cm.  
Speisenkarten Kunstleder, A4.  
(Beschreibung siehe Pos. 5).

Art.-Nr.	Kartenfarbe	€/Set
<b>3200.BR</b>	braun	<b>329,-</b>
<b>3200.S</b>	schwarz	<b>329,-</b>
<b>3200.BL</b>	blau	<b>329,-</b>
<b>3200.BO</b>	bordeaux	<b>329,-</b>

**1 Speisekarte „Italia“**

Aus pflegeleichtem Kunstleder, Ringbuch, 4 goldfarbene Metallecken, Gold-Tiefprägung. Italienmotiv und Text „Ristorante Pizzeria“.  
Farbe: weinrot, Format: A4 Ringbuch.

Art.-Nr. **38441** €/Stück **9,99**

**2 Speisekarten**

Aus pflegeleichtem Kunstleder mit 4 verdeckt liegenden Buchschrauben, 4 silberfarbene Metallecken, Anthrazit-Tiefprägung „Speisen und Getränke“.

Farbe: grau, Format: A4 Buchschrauben.  
Art.-Nr. **38367.A4** €/Stück **7,79**

**3 Buchschrauben**

Messing. Im 10er Pack.

Art.-Nr.	Länge in mm	€/Pack
<b>0940.10</b>	5	<b>2,99</b>
<b>0941.10</b>	10	<b>3,99</b>

**4 Transparenthüllen**

Aus transparentem PP-Material. Mit Lochung. Wir empfehlen die extra starke Ausführung, da die Hüllen im täglichen Gebrauch strapaziert werden.

Art.-Nr.	Stärke	Format/Lochung in	€/Pack
<b>0930/10</b>	120 my	A4/11-fach 10er Pack	<b>2,99</b>
<b>0931/10</b>	160 my	A4/11-fach 10er Pack	<b>5,99</b>
<b>0932/10</b>	120 my	A5/7-fach 10er Pack	<b>2,49</b>
<b>0933</b>	75 my	A4/11-fach 100er Pack	<b>5,49</b>

**5 Speisekarten**

**Buchschrauben-Ausführung.**

Aus pflegeleichtem Kunstleder, A4 mit 4 verdeckt liegenden Buchschrauben, A5 mit 2 verdeckt liegenden Buchschrauben, Gold-Tiefprägung „Speisen u. Getränke“.

Art.-Nr.	Farbe	Format	€/Stück
<b>38355.BL</b>	blau	A4	<b>7,79</b>
<b>38355.R</b>	weinrot	A4	<b>7,79</b>
<b>38355.HB</b>	hellbraun	A4	<b>7,79</b>
<b>38356.R</b>	weinrot	A5	<b>5,99</b>

**Speisenkarten aus Kunstleder mit Prägung**



**6 Speisekarten**

**Ringbuch-Ausführung,**

aus pflegeleichtem Kunstleder.

**4 goldfarbenen Metallecken,**  
Gold-Tiefprägung „Speisen und Getränke“.

Art.-Nr.	Farbe	Format	€/Stück
<b>38359.R</b>	weinrot	A4	<b>7,79</b>
<b>38359.HB</b>	hellbraun	A4	<b>7,79</b>
<b>38359.DB</b>	dunkelbraun	A4	<b>7,79</b>
<b>38359.GR</b>	grün	A4	<b>7,79</b>

**Mit Buchschrauben-Ausführung.**

Aus pflegeleichtem Kunstleder, A4 mit 4 verdeckt liegenden Buchschrauben, A5 mit 2 verdeckt liegenden Buchschrauben,

**4 goldfarbenen Metallecken,**  
Gold-Tiefprägung „Speisen und Getränke“.

Art.-Nr.	Farbe	Format	€/Stück
<b>38353.R</b>	weinrot	A4	<b>7,79</b>
<b>38353.HB</b>	hellbraun	A4	<b>7,79</b>
<b>38353.DB</b>	dunkelbraun	A4	<b>7,79</b>
<b>38354.R</b>	weinrot	A5	<b>5,99</b>

**7 Speisekarten**

**Buchschrauben-Ausführung.**

Aus pflegeleichtem Kunstleder, A4 mit 4 verdeckt liegenden Buchschrauben, A5 mit 2 verdeckt liegenden Buchschrauben,

**4 silberfarbene Metallecken,**  
Silber-Tiefprägung „Speisen und Getränke“.

Art.-Nr.	Farbe	Format	€/Stück
<b>38357.BL</b>	blau	A4	<b>7,79</b>
<b>38357.R</b>	weinrot	A4	<b>7,79</b>
<b>38357.HB</b>	hellbraun	A4	<b>7,79</b>
<b>38358.BL</b>	blau	A5	<b>5,99</b>
<b>38358.R</b>	weinrot	A5	<b>5,99</b>
<b>38358.HB</b>	hellbraun	A5	<b>5,99</b>

Die passende  
Speisenkarten-Box  
für Karten mit 28 cm Breite  
finden Sie auf Seite 232!







## Individuelle SPEISENKARTEN

mit persönlichem Logo und Schriftzug

Eine unverwechselbare Visitenkarte  
für Ihr Haus!

Ab sofort können Sie bei uns Ihre individuelle Speisekarte  
mit Ihrem persönlichen Logo und Schriftzug schon  
**ab 20 Stück** bestellen.

**Zur Anfertigung benötigen wir  
nur folgende Angaben:**

- Anzahl der gewünschten Speisenkarten
- Welche Schriftart wird gewünscht?
- Wie groß soll die Prägung sein?
- Wo soll die Prägung platziert werden?
- In welcher Farbe soll geprägt werden?

Wir benötigen immer eine reprofähige Vorlage  
(eps- / Vektor-Datei). Schriftzüge können wir in  
verschiedenen Schriftarten setzen.

Die einzelnen Schriftarten teilen wir Ihnen auf Anfrage mit.

Die entstehenden Kosten für den Prägestempel können  
nur auf Anfrage mitgeteilt werden, da diese von der  
Größe des einzelnen Logos abhängig sind.

Eine Mehr- oder Mindermenge von 10 % bei der Anzahl  
der Speisekarte ist beim Druck technisch bedingt.  
Bitte planen Sie das bei Ihrer Bestellmenge mit ein!

Nachbestellungen sind ebenfalls möglich, hier entfallen die  
Kosten für die Anfertigung des Prägestempels.

A4 Speisenkarten

ab **7,79**

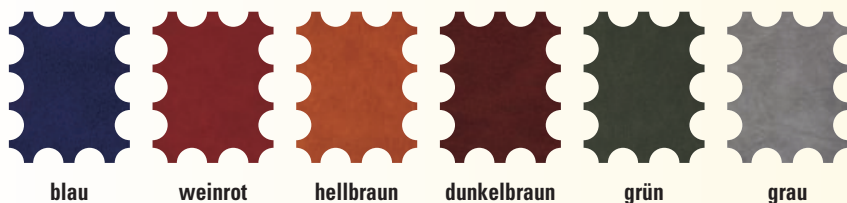

blau

weinrot

hellbraun

dunkelbraun

grün

grau



Personalisierte Speisenkarten-  
Muster finden Sie auf Seite 227!

1 + 2

Speisenkarten

10,99



2 In Größen

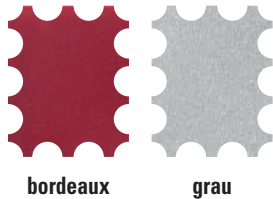

bordeaux

grau

### 1 Speisenkarten mit Metallschiene

Jede Karte wird mit 2 farbigen Einlegern (= 4 Seiten) geliefert. Lieferung mit 2 bzw. 3 Buchschrauben zum Wechseln der Innenteile. Einleger zum Nachbestellen Pos. 5.

Art.-Nr.	Farbe	Metallschiene	Format	€/Stück
40138.BO	bordeaux	silber	A4	11,35
40138.G	grau	silber	A4	11,35
40140.BO	bordeaux	silber	A5	10,99
40140.G	grau	silber	A5	10,99

### 2 Einleger einzeln

Zusätzliche Einleger für 2 Seiten. Passend zu Pos. 4.

Art.-Nr.	Farbe	Format	€/Stück
40142.BO	bordeaux	A4	3,45
40142.G	grau	A4	3,45
40143.BO	bordeaux	A5	3,39
40143.G	grau	A5	3,39

### 3 Speisenkarten mit Holzschiene

Die Echtholzschiene verleiht der Karte das gewisse Etwas.

Lieferung mit 2 bzw. 3 Buchschrauben zum Wechseln der Innenteile. Jede Karte wird mit 2 farbigen Einlegern (= 4 Seiten) geliefert.

Art.-Nr.	Farbe	Anzahl/ Einleger	Format	€/Stück
39270.S	schwarz	2	A4	14,70
39270.BO	bordeaux	2	A4	14,70
39270.GR	grün	2	A4	14,70
39270.BR	braun	2	A4	14,70
39269.S	schwarz	2	A5	10,49
39269.BO	bordeaux	2	A5	10,49
39269.GR	grün	2	A5	10,49
39269.BR	braun	2	A5	10,49

3 + 4

Speisenkarten

ab 10,49



2 In Größen



schwarz

bordeaux

grün

braun

### 4 Einleger einzeln

Zusätzliche Einleger für 2 Seiten. Passend zu Pos. 6.

Art.-Nr.	Farbe	Format	€/Stück
39274.S	schwarz	A4	3,75
39274.BO	bordeaux	A4	3,75
39274.GR	grün	A4	3,75
39274.BR	braun	A4	3,75
39272.S	schwarz	A5	2,89
39272.BO	bordeaux	A5	2,89
39272.GR	grün	A5	2,89
39272.BR	braun	A5	2,89





5 pro Stück  
**12,-**

KARTENANSICHT  
INNEN!

6 pro Stück  
ab **5,80**



8 Marmorpapier  
pro Stück  
ab **0,05**

**INFO:**  
Preiswert in der  
Großpackung!

# SPEISENKARTEN

aus starkem Karton mit Feinleinenprägung

## 5 Speisenkarten

Für Einschubpapier A4. Einschub-Speisenkarte mit Passepartouts. Schlichte und elegante Mappen aus starkem bedruckten Karton. Durch eine hochwertige Cellophanierung und angebrachte Metallecken sind diese Karten besonders stabil. Ab sofort können Sie individuelle Speisenkarten mit Ihrem persönlichen Logo und Schriftzug **schon ab 10 Stück** bestellen. Im 5er Pack.

Art.-Nr.	Ausführung	LxB in cm	€/Pack
<b>39129.S</b>	mit 6 Passepartouts	35x25	<b>59,99</b>

## 6 Amerikanische Mappe

Schwarz. Die platzsparende Art zu präsentieren. Großen Schutz bietet das seitlich, doppelt genähte schwarze Einfassband und die Goldecken. In drei verschiedenen Ausführungen erhältlich! Im 5er Pack.

Art.-Nr.	Format	Ausführung	€/Pack
<b>39161</b>	A4	4 Fenster	<b>28,99</b>
<b>39162</b>	A4 hoch, schmal	6 Fenster	<b>39,99</b>
<b>39163</b>	A5	4 Fenster	<b>32,99</b>

## 7 Marmorpapier „Classic“

80 g, kopierfähig. Farbe chamois mit Rahmen, Dekoaufdruck in braun.

Art.-Nr.	Format	im	€/Pack
<b>9955.01</b>	A4	50er Pack	<b>2,99</b>
<b>9955.51</b>	A4	500er Pack	<b>25,99</b>
<b>9955.20</b>	A5	50er Pack	<b>2,49</b>

## 8 Marmorpapier „Classic“

80 g, kopierfähig. Preiswert in der Großpackung!

Art.-Nr.	Farbe	Format	im	€/Pack
<b>9940.21-A</b>	grau	A4	100er Pack	<b>5,99</b>
<b>9940.25A</b>	grau	A4	500er Pack	<b>26,99</b>
<b>9940.21-B</b>	chamois	A4	100er Pack	<b>5,99</b>
<b>9940.25B</b>	chamois	A4	500er Pack	<b>26,99</b>
<b>9941.21-B</b>	chamois	A5	100er Pack	<b>5,39</b>
<b>38514.WBA4</b>	wasserblau	A4	100er Pack	<b>7,49</b>
<b>38515.AGA4</b>	apfelgrün	A4	100er Pack	<b>7,49</b>



2  
Reiniger  
**8,29**



**2 Kreidemarker Spezialreiniger**

Kein Verschmieren mehr. Reinigt sauber und einfach Ihre Tafeln. Inhalt: 500 ml. Art.-Nr. 39325 €/Stück 8,29

2 bis 6 mm  
Schreibbreite

1a Kreidemarker  
ab **2,19**

Kreativ – auf allen glatten Flächen  
**KREIDEMARKER**

**Reinigung** mit feuchtem Tuch – oder noch einfacher mit Spezialreiniger Art. 39325

**1 Kreidemarker**

Für alle glatten Oberflächen. Einzeln verpackt.

a 2-6 mm	b 7-15 mm	c 10-50 mm	Farbe
39326.W	39327.W	39328.W	weiß
39326.BL	39327.BL	39328.BL	blau
39326.GE	39327.GE	39328.GE	gelb
39326.GO			gold
39326.GR	39327.GR	39328.GR	grün
39326.OR	39327.OR	39328.OR	orange
39326.R	39327.R	39328.R	rot
39326.RO	39327.RO	39328.RO	rosa
39326.V			violett
39326.SI			silber
39326.S	39327.S		schwarz
39326.BR	39327.BR		braun
2,19 €/Stück	4,19 €/Stück	6,99 €/Stück	

1b  
7 bis 15 mm  
Schreibbreite



**3 Kreidemarker, weiß**

Stärke 1-2 mm, weiß, im 4er Pack. Blisterverpackung. Art.-Nr. 107501 €/Pack 6,99



**4 Kreidemarker-Set, bunt**

Stärke 1-2 mm im 7er Set. Farben: gelb, pink, orange, lila, grün, blau und rot. Blisterverpackung. Art.-Nr. 107502 €/Set 11,99



1c

10 bis 50 mm  
Schreibbreite



2 In  
Größen

## Leuchtstarke Werbemöglichkeit für Ihre Tagesangebote mit LED-Technologie.

### 5 LED Tafel

Werbe-/Anzeigetafel mit Multicolor LED-Beleuchtung. Leuchtstarke Werbemöglichkeit für Ihre Tagesangebote, die Happy Hour etc. Stromsparend und umweltbewusst mit LED-Technologie. Beschriftbar mit Kreidemarkern. Geeignet für den Innenbereich. Mit der mitgelieferten Fernbedienung können Sie: Ein/Ausschalten, Farben verändern, Helligkeit verändern, Farbprogramme wählen (z.B. Blinken, automatischer Farbwechsel etc.). Inkl. Netzteil und Fernbedienung. Inkl. 1 Kreidemarker weiß. Für Wandmontage geeignet. Nur für den Innenbereich geeignet. Technische Daten: Anschluss: 230 V/10 W. Lebensdauer LED: 20.000 Std. Optional erhältlich: Art.Nr. 108103 Lithium-Ionen-Akku zum kabellosen Betrieb. Ladezeit: 2 Std. Betriebszeit: bis zu 12 Std.

Art.-Nr.	Ausführung	Maße in cm
108101	Tafel braun	56x70
108102	Tafel braun	62x100
108103	Akku	

€/Stück
169,-
227,-
93,50

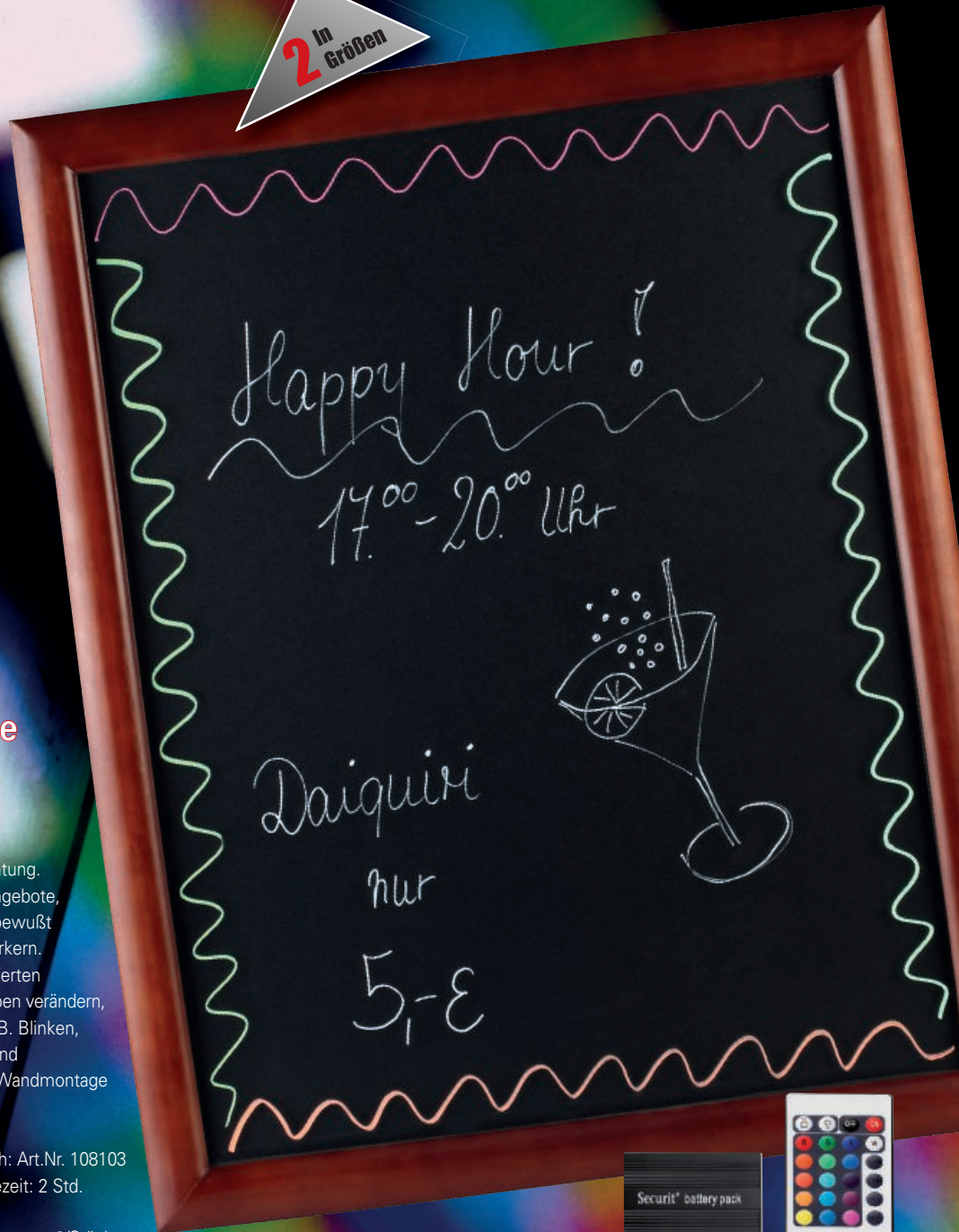

Securis® battery pack



5

LED Tafel

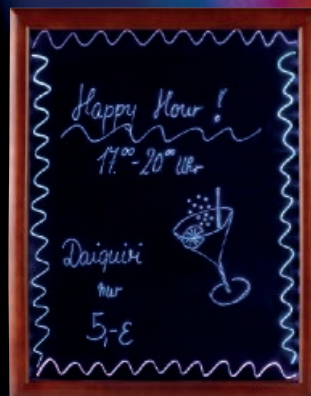
ab **169,-**

1 Standtafel, einseitig  
**59,99**



### 1 Standtafel, einseitig

Buche, geölt. Nur für Innen.  
Einseitig beschriftbar.

Art.-Nr.	Farbe	Maße in cm	€/Stück
2632	natur	55x86	59,99

### 2 Standtafel, einseitig

Hartholz. Für Innen und Außen.  
Einseitig beschriftbar.

Art.-Nr.	Farbe	Maße in cm	€/Stück
39284	mahagoni	55x86	59,99

2 Standtafel, einseitig  
**59,99**



3 Duplo Tafel hoch  
**79,80**



### 3 Duplo Tafel hoch

Hartholz. Für Innen und Außen.  
Beidseitig beschriftbar.

Art.-Nr.	Farbe	Maße in cm	€/Stück
39641.N	natur	54x104	79,80
39641.M	mahagoni	54x104	79,80

4 Duplo Tafel  
**89,99**



### 4 Duplo Tafel

Hartholz. Für Innen und Außen.  
Beidseitig beschriftbar.

Art.-Nr.	Farbe	Maße in cm	€/Stück
39311	natur	55x86	89,99
39312	mahagoni	55x86	89,99



Für den Innen- und Außenbereich  
**STANDTAFELN**

Massive Holzteile &amp; Schutzlack

**Die Kunststoffschreiboberfläche ist speziell für unsere Kreidemarken entwickelt worden.****Normale Kreide ist einsetzbar.****Holz ist ein Naturprodukt – nicht wettefest!**

5 Sandwich Tafel

**155,-**Unsere Kreidemarken  
finden Sie auf Seite 238!6 Tafel Duplo  
ab**63,80****5 Sandwich Tafel**

Hartholz. Für Innen und Außen.

Beidseitig beschriftbar.

Art.-Nr.	Farbe	Maße in cm	€/Stück
39287	natur	70x135	155,-
39288	mahagoni	70x135	155,-

**6 Tafel „Duplo“**

Schwarz. Hartholz. Für Innen und Außen.

Beidseitig beschriftbar.

Art.-Nr.	Maße in cm	€/Stück
107900	55x85	63,80
107800	70x125	91,50

Für den Innenbereich  
WANDTAFEL

1 Wandtafel  
**19,99**



**1 Wandtafel**

Hartholz – lieferbar in zwei Farben.

Art.-Nr.	Farbe	Maße in cm	€/Stück
9766	braun	50x70	19,99
9766.H	natur	50x70	19,99

2 Wandtafel  
**84,90**



**2 Wandtafel**

Goldlackierter Holzrahmen mit Verzierungen im Antik-Look. Maße in cm: 65x85.

Art.-Nr. 3208 €/Stück **84,90**

3 Wandtafel  
**29,99**



**3 Wandtafel**

Hartholz mit rundem Abschluss. Maße in cm: 50x85, Farbe: natur.

Art.-Nr. 2645 €/Stück **29,99**

Innen & Außen  
WANDTAFEL

4 Tafel  
**65,49**



**4 Wandtafel**

Hartholz. Für Innen und Außen. Schwarz.

Art.-Nr.	Maße in cm	€/Stück
107702	70x90	65,49

5 Tafel  
**99,99**



**5 Tafel**

Buche, geölt. Für Innen. Farbe: natur. Maße in cm: 72x109.

Art.-Nr. 2642 €/Stück **99,99**

6 Staffelei  
**99,-**

**6 Staffelei**

Buche, höhenverstellbar 160-220 cm, in der Tiefe verstellbar bis 90 cm.

Farbe: natur, Maße in cm: 165 hoch. Art.-Nr. 2646 €/Stück **99,-**

7 Staffelei  
**45,99**



**7 Staffelei**

Hartholz, Tafelhalterung höhenverstellbar.

Farbe: natur, Maße in cm: 60x150. Art.-Nr. 2648 €/Stück **45,99**





8 Tafelständer-Set  
„Prado“  
**189,-**

Beidseitig  
verwendbar –  
Inkl 2 Tafeln!

einzigartiger Blickfang  
**PRADO &  
STELLA**  
Standtafeln mal anders...

**8 Tafelständer-Set „Prado“**

Doppelseitige Standtafel. Sperrholz, grau geölt.  
Breite oben/unten: 20/40 cm, Höhe: 170 cm.  
Verstärkte Leisten. Seitliche Arretierung.

**Tafelständer-Set „Prado“**

Art.-Nr. 126401 €/Set 189,-

**Tafel (50x120 cm)**

Art.-Nr. 126403 €/Stück 39,95

**9 Tafelständer-Set „Stella“**

Doppelseitige Standtafel. Sperrholz, grau geölt.  
Maße in cm: 56x136 cm. Inklusive zwei  
schwarzer Schieferlacktafeln, 50x100 cm.  
Verstärkte Leisten. Seitliche Arretierung.

**Tafelständer-Set „Stella“**

Art.-Nr. 126402 €/Set 169,-

**Tafel (50x100 cm)**

Art.-Nr. 126404 €/Stück 39,95



9 Tafelständer-Set  
„Stella“  
**169,-**

Beidseitig  
verwendbar –  
Inkl 2 Tafeln!

Holz ist ein Naturprodukt –  
nicht wetterfest!



11

10

Staffelei

**59,99**



11

Wandtafel

ab **34,70**

**10 Staffelei**

Holz, strukturiert, höhenverstellbar.

Art.-Nr.	Farbe	Maße in cm	€/Stück
39286	mahagoni	165 hoch	59,99
39285	natur	165 hoch	59,99

**11 Wandtafel**

Holz. In verschiedenen Größen und Holzfarben.

Art.-Nr.	Farbe	Maße in cm	€/Stück
39282	mahagoni	50 x 60	34,70
39283	natur	50 x 60	34,70
39303	mahagoni	70 x 90	66,99
39302	natur	70 x 90	66,99

für den Innenbereich

# WAND- TAFEL

Holz ist ein Naturprodukt –  
nicht wetterfest!

1  
Wandtafel  
**92,90**



Unsere Kreidemarker  
finden Sie auf Seite 238!

## 1 Wandtafel

Massivholzrahmen, Buche, Ornament, (Hochformat).

Art.-Nr.	Farbe	Maße in cm	€/Stück
2649	natur	50x100	92,90
2649.B	mahagoni	50x100	92,90

## 2 Wandtafel

Schichtverleimter Holzrahmen

Art.-Nr.	Maße cm	Rahmenbreite	€/Stück
39635.01	56x120	4,0 cm	86,-
39635.03	28x64	2,4 cm	45,99
39635.04	28x84	2,4 cm	49,99

2  
Wandtafel  
ab **45,99**





3  
Wandtafel  
ab **49,99**



4  
Tafelset Triple  
**59,99**



**3 Wandtafel**

Holzrahmen. Schmales Format, ideal für Säulen und schmale Eingänge.

Art.-Nr.	Ausführung	Maße in cm	€/Stück
39301	natur	56x100	49,99
39309	mahagoni	56x100	49,99
2659.12	natur	56x120	59,99
2659.12B	mahagoni	56x120	59,99

**4 Tafelset Triple**

Holz, Komplettlänge 120 cm. 3er Set.

Art.-Nr.	Farbe	Maße in cm	€/Set
39289	mahagoni	Einzelne Tafel 43x32	59,99
2652	natur	Einzelne Tafel 43x32	59,99

**5 Tafel**

Tafeln mit Echtholzrahmen Lackiert.

Art.-Nr.	Farbe	Maße in cm	€/Stück
39633.S	schwarz	56x120	59,95
39633.R	rot	56x120	59,95
39633.BR	braun	56x120	59,95



6  
Tafelreiniger

**8,29**

**6 Kreidemarker Spezialreiniger**

Kein Verschmieren mehr. Reinigt sauber und einfach Ihre Tafeln. Inhalt: 500 ml.

Art.-Nr. 39325 € / Stück 8,29

5  
Tafel  
**59,95**

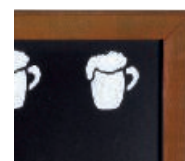
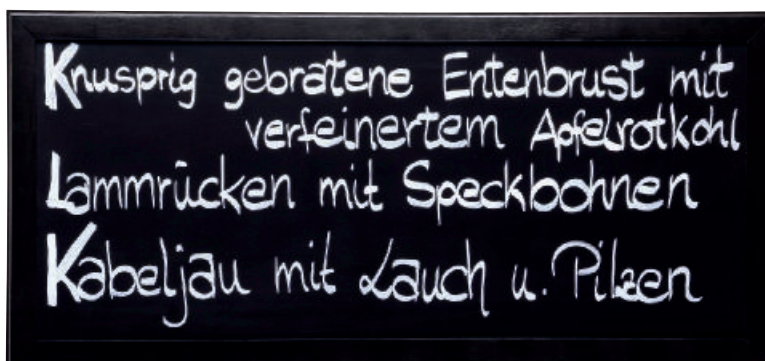

Rahmenlos – Wetterfest

## MELAMINTAFELN

1 Tafel  
**34,99**2  
Tafel  
**39,99**

## 1 Tafel

Wetterfeste, rahmenlose Tafeln..

Art.-Nr.	Ausführung	Maße/Ø in cm	€/Stück
39639.01	oval	62x40	34,99

## 2 Tafel

Rechteckige, rahmenlose Tafeln.

Art.-Nr.	Farbe	Maße in cm	€/Stück
39636.01	schwarz	50x120cm	39,99
39636.02	rot	50x120cm	39,99

3  
Tafel Weinflasche  
**59,99**

## 3 Tafel Weinflasche

Beidseitig beschriftbare Tafel in der Form einer Weinflasche.

Maße in cm: 50x120.

Art.-Nr. 39642

€/Stück 59,99

## 4 Tafel

Kunstschiefer lackiert. Beidseitig schwarz.

Art.-Nr.	Format	Maße im cm	€/Stück
2639.01	A1	59,3x84,3	15,99
2639.02	A2	41,5x59,4	7,99
2639.03	A3	29,7x41,5	3,99

4 Tafel  
ab **3,99**



Tolle Motive für Innen

# WANDTAFELN

Unsere Kreidemarker  
finden Sie auf Seite 238!

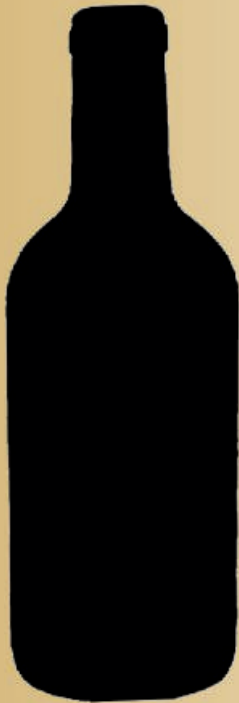

5  
Rahmenlose  
Tafel  
**12,99**

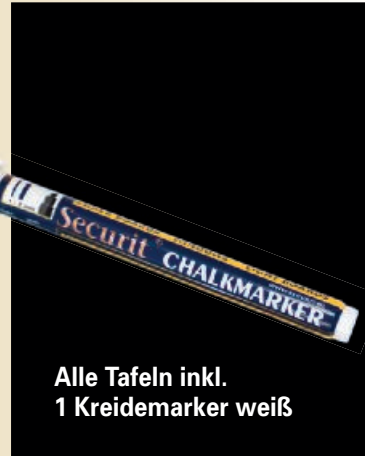

Alle Tafeln inkl.  
1 Kreidemarker weiß

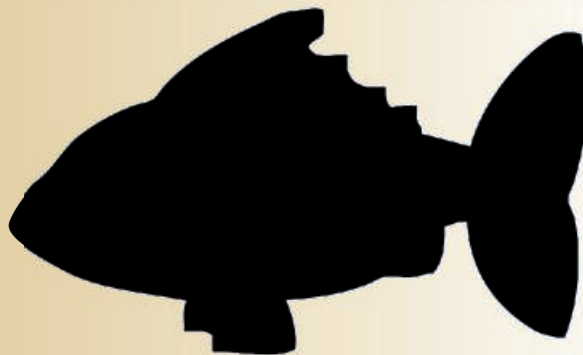

## 6 Zeichenschablonen-Set

Im 5er Set! Damit Sie Ihre Tafeln  
fachmännisch beschriften und dekorieren  
können. Inhalt: 5 Schablonen, sortiert.  
Art.-Nr. 39324 € /Set 13,99

## 5 Rahmenlose Tafeln

Rahmenlose Tafel. Inkl. 1 Kreidemarker (Stärke 1-2 mm) weiß und  
4 Klett pads (Ø 2,5 cm) zum Befestigen. Reinigung mit feuchtem Tuch.  
Beschriftung mit Kreidemarkern. Einfache Handhabung durch Klett pads.

Art.-Nr.	Ausführung	Maße in cm	€/Stück
107402	Motiv „Flasche“	50x19	12,99
107404	Motiv „Glas“	50x24	12,99
107405	Motiv „Rechteck“	35x30	12,99
107403	Motiv „Tasse“	47x30	12,99
107406	Motiv „Blume“	43x30	12,99
107401	Motiv „Fisch“	51x29,5	12,99

6  
pro Set  
**13,99**



# FENSTER-DISPLAY

Im Format A4 oder A3 erhältlich.  
Mit 4 Saugnapfen zur Befestigung an Scheiben.

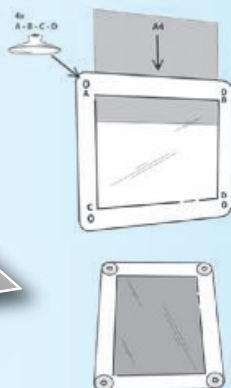

## 1 Fenster-Display

Mit Rand, Kunststoff doppelt, zum Einschieben von Karten, Informationen etc., mit schwarzem Rand.

Art.-Nr.	Maße in cm/Format	Randfarbe	€/Stück
2990.01	27x35,5 für A4	schwarz	26,70
2990.02	39,5x52 für A3	schwarz	39,99

1 Fenster-Display  
ab **26,70**

# Aluminium - SCHAUKÄSTEN

2 Schaukasten „Logo“ 2xA4  
**89,95**



## 2 Schaukasten „Logo“ 2xA4

Aluminium. Abschließbar. Für den geschützten Außenbereich geeignet. Die weiße Fläche an der Oberseite eignet sich besonders gut für die Anbringung eines Logos oder Schriftzuges. Außenmaße LxBxH in cm: 47,7x1,5x50,5. Magnethaftend.

Art.-Nr. 109202 €/Stück 89,95

3 Schaukasten 2xA4  
**49,95**



## 3 Schaukasten 2xA4

Aluminium. Für den Innenbereich. Außenmaße LxBxH in cm: 49,1x2x35. Verschießbare Türen aus Kunststoffglas. Rückwand aus Stahlblech mit Marken beschreibbar und magnethaftend.

Art.-Nr. 109201 €/Stück 49,95

4 Türschild A6  
**11,45**



## 4 Türschild A6 Alu

Kann hoch und quer angebracht werden. Für den Innenbereich. Klapprahmenteknik. Antireflexfolie. LxBxH cm: 15,8x0,15x10,8.

Art.-Nr. 109300 €/Stück 11,45



Aluminium

## KLAPPRAHMENSTÄNDER

5 Klapprahmen Alu  
ab **13,99**

**5 Klapprahmen Alu**

Profil mit 25 mm Breite, silber eloxiert.

Abgerundete Ecken. Kunststoff-Rückwand und UV-stabilisierte Antireflex-Schutzscheibe.

Art.-Nr.	Format	LxBxH außen cm	€/Stück
109001	A1	62,5x2,5x87,2	29,95
38429	A2	45x2,5x62,5	24,99
109003	A3	32,8x2,5x45,1	13,99

**6 Klapprahmenständer**

Aluminium. Doppelseitiger Kundenstopper. Sehr stabil mit pressblanken Standprofilen und zwei aufmontierten 32 mm Klapprahmen mit extrem schlagfester rostfreier Rückwand. Format DIN A1 in cm: 59,4x84,1, BxH in cm: 63x120.

Art.-Nr. 2639 €/Stück 79,-

7 Klapprahmenständer  
„Windtalker“ wetterfest

**279,-**

3 in  
Größen

6 Klapprahmenständer  
**79,-**

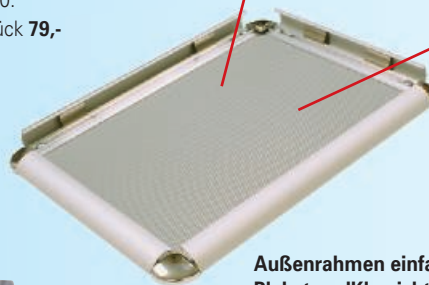

Außenrahmen einfach aufklappen,  
Plakat und Klarsichtabdeckfolie einlegen,  
zuklappen – fertig!



Standhöhe: 121,5 cm

8 Klapprahmenständer  
„Menüboard“  
**109,-**

**7 Klapprahmenständer „Windtalker“**

Aluminium. Format: A1. Wetterfest. Auch bei starkem Wind sehr stabil und standsicher. Rollen an der Unterseite für einen leichteren Transport. Fuß kann mit Wasser oder Sand befüllt werden. Tafel LxBxH in cm: 62,5x3,8x121,5.

Art.-Nr. 109101 €/Stück 279,-

**8 Klapprahmenständer „Menüboard“**

Aluminium. Format: Für den Innenbereich. A3. Außenmaße „Tafel“ LxBxH in cm: 33x2,5x111. Standhöhe: 95 cm.

Tafel kann hoch und quer positioniert werden. Art.-Nr. 109103 €/Stück 109,-

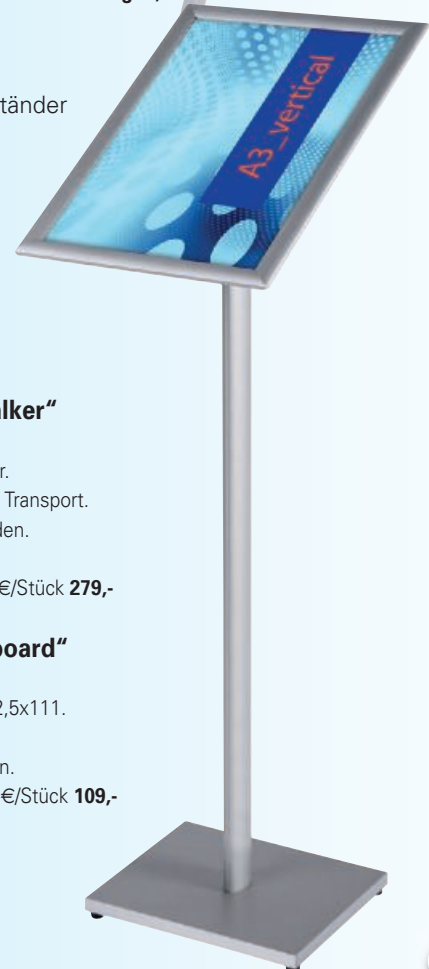

Standhöhe: 95 cm

# Extrem platzsparend!

**New**

Stellen Sie unsere Tische einzeln oder reihen Sie mehrere aneinander. So erhalten Sie immer die Tafelgröße die Sie benötigen! Für 2, 4, 6 oder mehr Gäste!

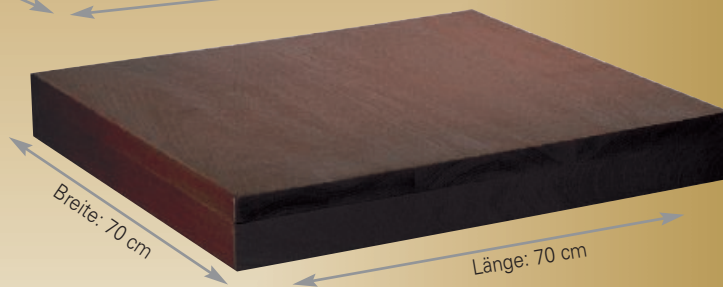
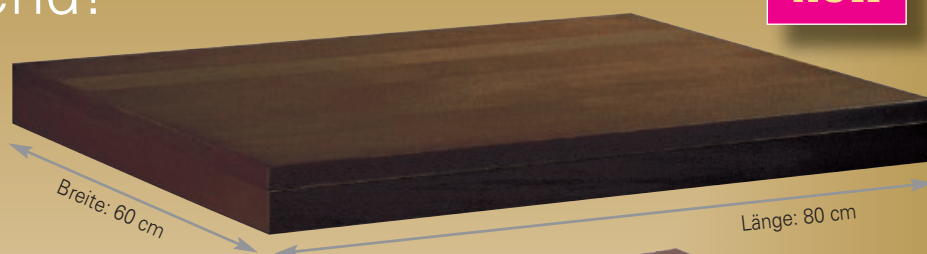

## 1 Tischplatte „Diva“

Massivholz. Buche, dunkel lackiert.

Solide Verarbeitung. Kratzfest, lebensmittelecht, inkl. Bohrungen und Schrauben.

Art.-Nr.	Farbe	LxBxH in cm	€/Stück
155401	Buche dunkel	70x70x7	99,-
155402	Buche dunkel	80x60x7	99,-

**1**

Tischplatte „Diva“

**99,-**

## 2 Stuhl „Jazz“

Kunstleder, dunkelbraun. Sitzhöhe ca. 49 cm.

BxTxH in cm: 46x40x99, VPE 2.

Art.-Nr. 20061

€/Stück 59,99



**2**

Stuhl „Jazz“

**59,99**



**STYLMAX**



Variable und sehr stabile  
**TISCHE**

Selbstmontage:  
Mit wenigen Handgriffen sind diese  
Möbel zusammengeschaubt.

Unsere Tischdecken  
finden Sie ab Seite 102!

**1** Tischplatte „Diva“  
70x70 cm

**99,-**



**3 Tischgestell Edelstahl**

Stabile Rundrohrsäule und standsicherer,  
runder Fuß Ø 45 cm. Fußplatte mit 4 höhenverstellbaren  
Füßen. Wird zerlegt geliefert. Höhe in cm: 72.  
Passend zu Tischplatten „Diva“.  
Art.-Nr. **20103** €/Stück **89,99**

**3** Tischgestell Edelstahl  
**89,99**

**4 Tischgestell schwarz**

Fuß aus massivem Gußeisen 42,5x42,5 cm, stabile  
Säule aus Stahlrohr 8x8 cm, pulverbeschichtet schwarz.  
Fußplatte mit 4 höhenverstellbaren Füßen.  
Wird zerlegt geliefert. 72 cm oder 108 cm hoch.  
Passend zu Tischplatten „Diva“.

Art.-Nr.	Höhe in cm	€/Stück
<b>20100</b>	72	<b>59,99</b>
<b>20101</b>	108	<b>78,99</b>

**2** In  
Größen

**3**  
Tischgestell  
Edelstahl

**89,99**



Tischhöhe: 72 cm

**4**  
Tischgestell schwarz  
ab **59,99**



Tischhöhe: 72 cm



Tischhöhe: 108 cm

Extrem platzsparende und wetterfeste

# BISTRO-MÖBEL

EINFACHE MONTAGE –  
WIRD ZERLEGT GELIEFERT!

## 1 Tischplatte

Runde Tischplatte, Platte Edelstahl, Unterseite MDF.  
Ø 70 cm, Stärke: 2 cm. VPE 2.  
Art.-Nr. **2610** €/Stück **34,99**

## 2 Tischgestell

Aluminium. Stabile Rundrohrsäule,  
4 standsichere FüÙe, höhenverstellbar.  
Wird zerlegt geliefert. Befestigungsmaterial  
für Tischplatte enthalten. Höhe: 72 cm.  
Art.-Nr. **20102** €/Stück **39,99**



**1** Tischplatte  
**34,99**

**2** Tischgestell  
**39,99**

## 3 Alu-Tisch „Bistro“ klappbar

Alu. Rohr 60x1,2 mm. Platte Edelstahl,  
Unterseite MDF, 20 mm stark. 4 FüÙe Ø 20 mm.  
Platzsparend: Platte Edelstahl abklappbar,  
seitlich stapelbar. ØxH in cm: 70x70.  
Art.-Nr. **4120.1** €/Stück **69,99**

**3** Alu-Tisch „Bistro“  
klappbar Höhe 70 cm  
**69,99**

## 4 Stehtisch „Bistro“ klappbar

Alu. Rohr 60x1,2 mm. Platte Edelstahl,  
Unterseite MDF, 20 mm stark. 4 FüÙe Ø 20 mm.  
Platzsparend: Platte Edelstahl abklappbar,  
seitlich stapelbar. ØxH in cm: 70x110.  
Art.-Nr. **4120.2** €/Stück **79,99**



**4** Stehtisch „Bistro“  
klappbar Höhe 110 cm  
**79,99**



Höhenverstellbare FüÙe um  
Unebenheiten auszugleichen!

Platte abklappbar und  
seitlich stapelbar!



**5 Stuhlkissen**

Bezug: 70% Baumwolle, 30% Polyester, mit Haltebändern und 4-Punkt-Steppung, Füllung: Polyurethan/Polyester 50:50. VPE 4.

Art.-Nr.	Farbe	BxL in cm	€/Stück
0601.41	creme	42x42	5,29
0601.51	braun	42x42	5,29
0601.42	grün	42x42	5,29
0601.52	mais	42x42	5,29
0601.45	anthrazit	42x42	5,29
0601.55	rot	42x42	5,29
0601.48	silber	42x42	5,29
0601.58	terracotta	42x42	5,29
0601.49	marine	42x42	5,29

**5** Stuhlkissen  
**5,29**



**6 Alustuhl „Bistro“**

Das leichte, sehr robuste Material passt zu jeder Einrichtung und kann sowohl im Innen- als auch im Außenbereich verwendet werden. Mit Kunststoffgeflecht. Alu/Kunststoff. Stabile Ausführung: Kunststoff durch Metallfäden verstärkt, stapelbar. Stärkeres Alurohr 2,5 cm Ø, Materialstärke 2 mm, Farbe: natur.

BxTxH in cm: 55x60x72, Sitzhöhe in cm: 45, VPE 4.  
Art.-Nr. **4110** €/Stück **38,99**

Unsere Stühle aus hochwertigem Kunststoffgeflecht erhalten ihre besondere Stabilität durch einen eingearbeiteten Drahtkern. Gestell aus Aluminium mit 2,5 cm Ø und einer **Materialstärke von 2 mm**. Durch ihr geringes Gewicht eignen sich diese Stühle ideal zum Stapeln und halten langjährigen, professionellen Einsätzen stand.

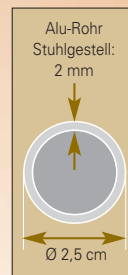

Tischplattenbezüge finden Sie auf Seite 257!

**6** Alustuhl „Bistro“  
**38,99**



Ideal für den täglichen Einsatz –

# STEHTISCHE...

... unentbehrlich bei Empfängen, Präsentationen, etc.

## 1 Stehtisch „Roma“

Tischplatte aus MDF. Gestell aus Stahlrohr Ø 28x1,5 mm mit Pulverbeschichtung.

Art.-Nr.	Farbe	ØxH in cm	€/Stück
120801	weiß	70x110	74,99
120802	weiß	80x110	79,99
120803	anthrazit	70x110	74,99
120804	anthrazit	80x110	79,99

## 2 Stehtisch „Paris“

Tischplatte aus MDF mit Edelstahlbeschichtung. Gestell aus Stahlrohr Ø 28x1,5 mm, weiß. Praktisch zusammenklappbar benötigt er nur wenig Platz!

Art.-Nr.	Farbe	ØxH in cm	€/Stück
4120.B	Weiß/ Edelstahlbeschichtung	70x110	64,99

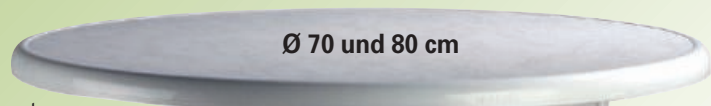

**New**

**Jetzt auch  
in anthrazit!**

**2 In  
Größen**

Tischhöhe: 110 cm

**1**  
Stehisch  
ab **74,99**

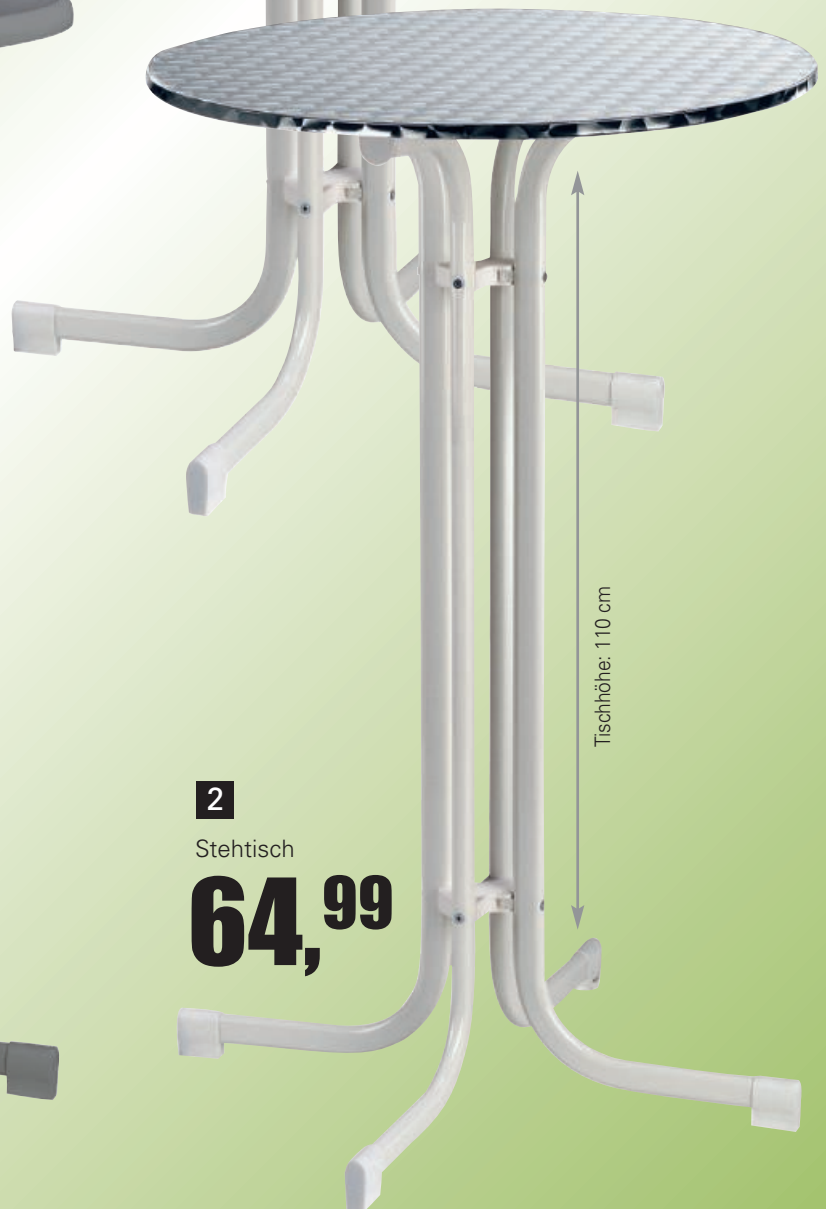

Tischhöhe: 110 cm

**2**  
Stehisch  
**64,99**



### 3 Heizstrahler „Table“

Stehtisch inklusive Heizstrahler. 360° Abstrahlung. Vollmetall-Gehäuse. Höhe 110 cm, Ø Fuß 46 cm. Ø Tischplatte: 60 cm. Kabellänge ca. 190 cm. Ein-/Ausschalter. Wasserschutz IP55. Kontroll LED. Schutz gegen Verbrennungen durch Samtbezug. Anschlußwert: 230V/50Hz/1,5kW. Halogenheizelement.  
Art.-Nr. 150101 € / Stück 249,-

### 4 Heizstrahler „Tower“

Heizstrahler mit 360° Abstrahlung. LED Beleuchtungseffekt. Vollmetall-Gehäuse. Höhe 180 cm, Ø Fuß 46 cm, Ø oben 12 cm. Kabellänge ca. 190 cm. Ein-/Ausschalter. Wasserschutz IP55. Kontroll LED. Schutz gegen Verbrennungen durch Samtbezug. Anschlußwert: 230V/50Hz/1,5kW. Halogenheizelement.  
Art.-Nr. 150102 € / Stück 339,-

### 5 Terrassenheizer

Ideal für Terrassen, Gärten, Balkone etc.... Einfaches Ein- und Ausschalten, Kabelausgang oben am Strahler, Kabel 7 m, Quarz-Heizstrahler mit 3 Heizstufen, höhenverstellbar von 180 cm bis 210 cm. IPX4 = Elektrische Schutzklasse. Gerätegehäuse ist Spritzwasser geschützt! BxTxH in cm: 55x50x180-210, Anschlußwert: 230 V/1,8 kW.  
Art.-Nr. 39394 € / Stück 69,-

### 6 Barhocker „Solo“

PVC schwarz, verchromter Stahl. 1,2 mm stark. Höhe verstellbar. Fuß Ø 35,5 cm. BxLxH in cm: 37,5x34x66-87. Belastbarkeit bis ca. 130 kg.  
Art.-Nr. 38491 € / Stück 39,99

### 7 Stehtisch „Solo“

MDF-Platte, schwarz, Ø 60 cm, verchromter Stahl 1,2 mm stark. Fuß Ø 45 cm. Höhe nicht verstellbar. Höhe ca. 110 cm.  
Art.-Nr. 38490 € / Stück 49,99

### 8 Barhocker „Style“

Farbe rot. Höhenverstellbarer Drehstuhl. Sitzhöhe von 54-70 cm verstellbar. Fuß aus verchromten Stahl. Sitzauflage aus Kunstleder. Ø Fuß 38 cm. BxTxH cm: 37,5x34x54-70.  
Art.-Nr. 125000 € / Stück 59,99

# WÄRMENDER STEHTISCH

3

Heizstrahler „Table“

**249,-**

New

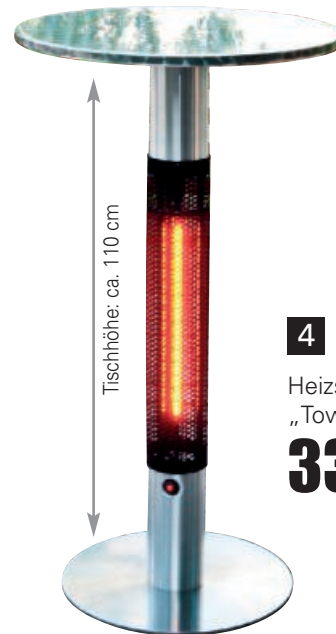

4

Heizstrahler „Tower“

**339,-**

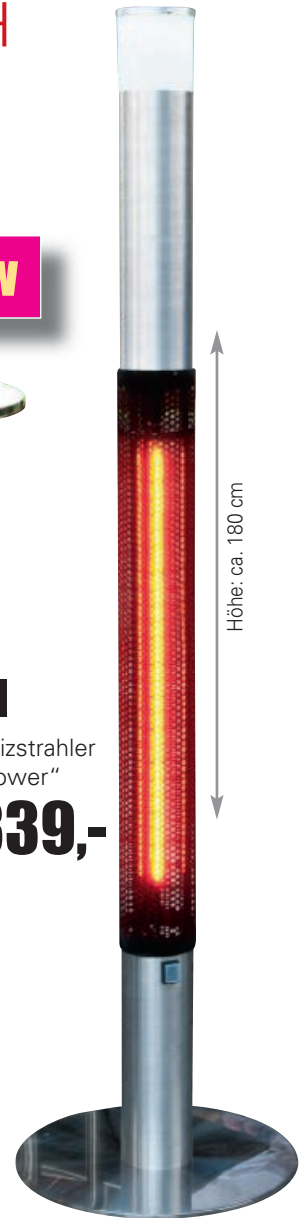

5

Terrassenheizer

**69,-**



6

Barhocker „Solo“

**39,99**



7

Stehtisch „Solo“

**49,99**



8

Barhocker „Style“

**59,99**



Jetzt in Ø 70 und Ø 80 cm –

# STRETCH- BEZÜGE

weiß in Ø 70 und 80 cm

schwarz in Ø 70 und 80 cm

grün in Ø 70

grau in Ø 70

orange in Ø 70

gelb in Ø 70

rot in Ø 70

marineblau in Ø 70 und 80 cm

ecru in Ø 70 und 80 cm

bordeaux in Ø 70 und 80 cm

türkis in Ø 70

**New****1**Stehtischbezug  
für Ø 70 cmab **26,99****1 Stehtischbezug**Material: 90% Micropolyester,  
10% Elasthan. Für Stehtische Ø 70 cm.

Art.-Nr.	Farbe	€/Stück
0015.T	türkis	26,99
0015.W	weiß	26,99
0015.S	schwarz	26,99
0015.GR	grün	26,99
0015.GRA	grau	26,99
0015.O	orange	26,99
0015.G	gelb	26,99
0015.R	rot	26,99
0015.M	marineblau	26,99
0015.E	ecru	26,99
0015.B	bordeaux	26,99

**2**Stehtischbezug  
für Ø 80 cm**29,99****Waschanleitung:**

- 40°C Wäsche.
- Leicht schleudern und nass aufhängen.
- Für weiss und ecru:  
Leichte Bleichmittel sind beschränkt einsetzbar.
- Für Farben keine Waschmittel mit Chlor verwenden.
- Dunkle Farben einzeln waschen.

**2 Stehtischbezug, 2-tlg-Set**Material: 90% Micropolyester,  
10% Elasthan. Für Stehtische Ø 80 cm.  
Set aus Stehtisch- u. Tischplattenbezug.  
In zahlreichen Farben – passend zu  
jedem Anlass. Weitere Farben auf  
Anfrage erhältlich.

Art.-Nr.	Farbe	€/Set
142102	schwarz	29,99
142101	weiß	29,99
142103	ecru	29,99
142104	bordeaux	29,99
142105	marineblau	29,99



**3** Schutzplatte  
ab **13,88**

**INFO:**

Die transparente Schutzplatte schützt vor Verschmutzung und Beschädigung. Durch die Transparenz auch ideal zum unterlegen von Infomaterial, Speisekarten, Programmen etc.

**INFO:**

Stehstisch-/Tischplattenbezüge passend zu unserem Stehtisch „Roma“ und „Paris“ Seite 254.

**2** In Größen

**4**  
Tischplatten-  
bezug  
ab **7,99**

Tischplattenbezüge aus  
**STRETCH**

Für Stehtische mit Ø 70 cm und Ø 80 cm – in vielen Farben!

**3 Schutzplatte**

Transparente Schutzplatte aus Polypropylen für Stehtischbezüge.

Art.-Nr.	Ø in cm	€/Stück
0015.01	70	13,88
0015.02	80	13,99

**4 Tischplattenbezug**

Material: 90% Micropolyester, 10% Elasthan.

Für Stehtische Ø 70 cm.

Art.-Nr.	Farbe	€/Stück
0015.TT	türkis	7,99
0015.TW	weiß	7,99
0015.TS	schwarz	7,99
0015.TGR	grün	7,99
0015.TGRA	grau	7,99
0015.TO	orange	7,99
0015.TG	gelb	7,99
0015.TR	rot	7,99
0015.TM	marineblau	7,99
0015.TE	ecru	7,99
0015.TB	bordeaux	7,99

**New**

Für Stehtische Ø 80 cm.

Art.-Nr.	Farbe	€/Stück
142202	schwarz	8,49
142201	weiß	8,49
142203	ecru	8,49
142204	bordeaux	8,49
142205	marineblau	8,49

Weitere Farben auf Anfrage erhältlich

**5 Biertischgarniturbezug „Stretch“**

3tlg. Set. Material: 90 % Micropolyester, 10 % Lycra. Größe: 220x50 cm. (Nicht passend für Tisch, faltbar, Art.-Nr.: 39116). Passend für handelsübliche Biertischgarnituren.

Art.-Nr.	Farbe	€/Set
1150.B	bordeaux	59,85
1150.E	ecru	59,85
1150.S	schwarz	59,85
1150.W	weiß	59,85

Set besteht aus:  
1 Tischbezug und  
2 Bankbezügen

**INFO:**

Passend für handelsübliche Biertischgarnituren!



bordeaux

ecru

schwarz

weiß

**5** pro Set  
**59,85**

# Bank- und Tisch- GARNITUREN

Diese Möbel sind einfach zu transportieren und platzsparend zu lagern.

## 1 Tisch faltbar

Kunststoffoberfläche, Füße aus Stahl – lackiert. Für Buffet, Bankett, Party, etc. Mit Tragegriff. BxTxH: 182,9x76,2x73,6, Gewicht: ca. 20 kg. Art.-Nr. **39116** €/Stück **59,99**

**1** Tisch faltbar  
**59,99**



**2** Bank faltbar  
**39,-**

## 2 Bank faltbar

Stabile Kunststoffoberfläche, Füße aus Stahl, einfach zu transportieren und platzsparend zu lagern. BxTxH: 183x30x44, Gewicht: ca. 10 kg. Art.-Nr. **39116.B** €/Stück **39,-**

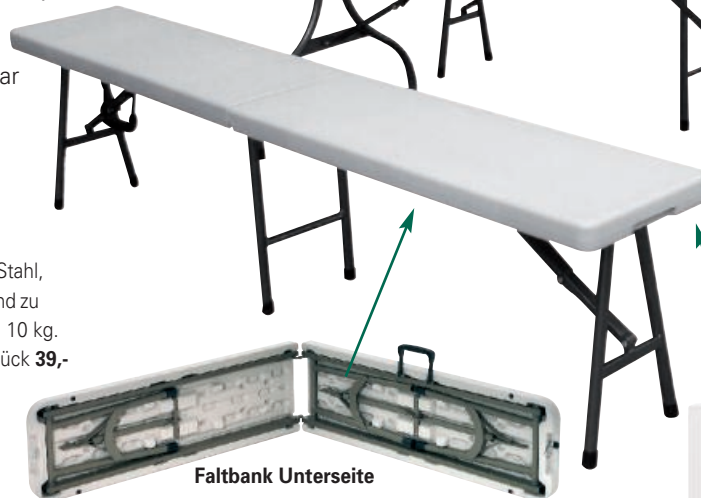

## 3 Stehtisch „Palma“

Tischplatte aus Kunststoff (HDPE). Gestell aus Stahlrohr pulverbeschichtet, schwarz. Ø 25x1 mm. Max. Tragfähigkeit ca. 50 kg. Klappbar. ØxH in cm: 80x110. Art.-Nr. **151600** €/Stück **49,-**

**3** Stehtisch „Palma“  
**49,-**



**New**

**4** Stuhl klappbar  
**19,99**



## 4 Stuhl klappbar

Sitz und Rückenlehne aus Kunststoff (HDPE). Gestell aus Stahlrohr pulverbeschichtet, schwarz. Ø 28x1mm. Max. Tragfähigkeit bis ca. 150 kg. Klappbar. Maße in cm: 57x47x84. VPE 4. Art.-Nr. **151700** €/Stück **19,99**

**New**





Aus Spezialpapier Einweg-  
**TISCHDECKEN**

**New**

**5** Einweg-Tischdecke,  
unifarben, Breite 1,15 m  
**16,99**

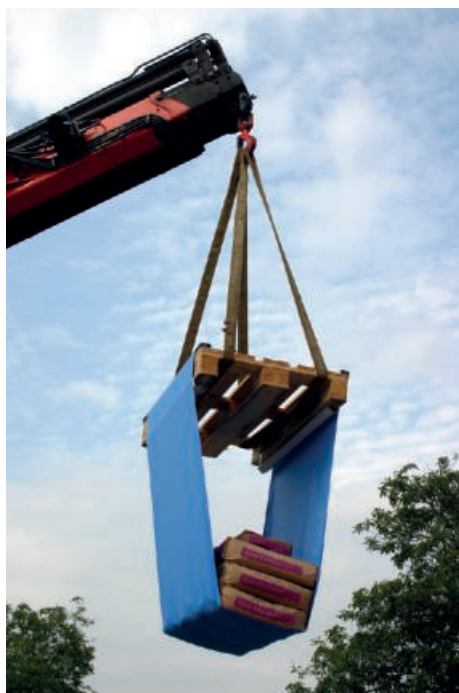

**Für alle Tische geeignet!**

Hauptbestandteile sind Zellulosefasern, Pigmente und ein Bio-Polymer. Dank der speziellen Polymer-Imprägnierung ist diese Tischdecke extrem robust im trockenen wie auch im nassen Zustand. Flecken lassen sich einfach feucht abwischen. Übersäuendes Bier ist kein Problem.

Diese Tischdecke übersteht jede Party. Wischfest – nassfest – reißfest. Bei der Polymerbehandlung handelt es sich um keine Beschichtung, sondern um eine Durch-und-Durch-Imprägnierung. Der Polymeranteil beträgt knapp 20%, ist optisch und haptisch nicht relevant, verleiht dem Papier aber unvergleichliche Eigenschaften.

Das Polymer verklebt die Fasern wasserfest und nimmt dem Papier die Steifigkeit, macht es flexibel aber vor allem sehr bruchfest. Es ist dennoch ein Papier (keine Folie) und lässt sich demzufolge wie Papier schneiden und bearbeiten. Die Bruchlast einer einen Meter breiten Papierbahn beträgt über 3000 N.



**5 Einweg-Tischdecke, unifarben**

Spezialpapier aus deutscher Herstellung.

Breite: 1,15 m, Länge: 50 m.

Art.-Nr.	Farbe	€/Stück
156410	weiß	16,99
156420	champagner-beige	16,99
156430	rot	16,99
156440	blau	16,99
156450	schwarz	16,99

**6 Einweg-Tischdecke, Raute-Dekor**

Spezialpapier aus deutscher Herstellung.

Breite: 75 cm. Länge: 50 m.

Art.-Nr.	Farbe	€/Stück
156510	Raute weiß-rot	18,99
156520	Raute weiß-blau	18,99



**New**

**6** Einweg-Tischdecke,  
Raute-Dekor,  
Breite 75 cm  
**18,99**

Optimal für Biertischgarnituren  
mit 60 cm Breite!



**New**

Aus recyclebarem Papier

**BIERTISCHDECKEN**Maße der Tischdecke  
ausgeklappt:  
Breite: 75 cm  
Länge: 2,45 m**EXTRA STARK****1 Biertischdecken**

Recyclebares Papier. Wasserabweisend. Wasserfest.  
Abwaschbar. Selbsttrocknend. Mehrmals verwendbar.  
Klettverschlüsse zum schnellen und einfachen Fixieren der  
Kanten. Kurze Seitenteile (12 cm) für komfortable  
Beinfreiheit. Breite: 50 cm, Länge: 2,20 m.

Art.-Nr.	Farbe	€/Stück
156710	weiß	10,99
156720	rot	13,99
156730	blau	13,99
156740	Karo rot-weiß	17,99
156750	Bayern-Raute	15,99
156760	Platzhirsch	20,99
156770	Deutschland	22,99
156780	Fußball	15,99

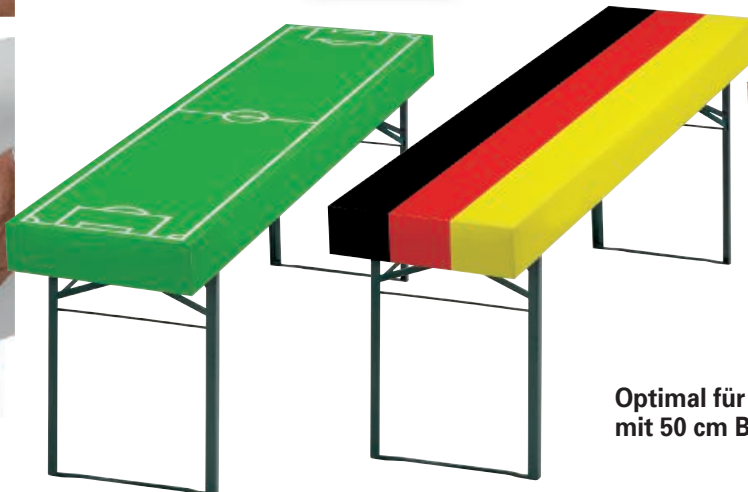
**New****1** Biertischdecke  
ab **10,99**Optimal für Biertische  
mit 50 cm Breite und 2,20 m Länge.



# DuRoyal

Für stilvolle Momente...

## STEH TISCH- BEZÜGE

- Material Poly-Jersey aus 100 % Polyester
- Waschbar bis 40°C in der Waschmaschine
- Bitte nach dem Waschen feucht aufhängen
- Geeignet für alle gängigen Stehtischarten



5

Stoffbezug  
„Jakar“

**26,40**

### 5 Stoffbezug „Jakar“

Für Stehtische. Material Poly-Jersey aus 100% Polyester, mit Taschen für FüÙe, Schleife ist angenäht!  
Bitte nach dem Waschen feucht aufhängen.

Art.-Nr.	Farbe	Ø Tischplatte	€/Stück
0014.01	weiß	70-90 cm	26,40
0014.02	ecru	70-90 cm	26,40
0014.03	creme	70-90 cm	26,40
0014.04	bordeaux	70-90 cm	26,40
0014.06	marineblau	70-90 cm	26,40
0014.07	schwarz	70-90 cm	26,40
0014.08	anthrazit	70-90 cm	26,40



6 Stoffbezug  
„York“

**24,99**

### 6 Stoffbezug „York“

Für Stehtische. Material Poly-Jersey aus 100% Polyester, OHNE Taschen für FüÙe, Schleife lose. Bitte nach dem Waschen feucht aufhängen.

Art.-Nr.	Farbe	Ø Tischplatte	€/Stück
0016.01	weiß	70-90 cm	24,99
0016.02	ecru	70-90 cm	24,99
0016.03	creme	70-90 cm	24,99
0016.04	bordeaux	70-90 cm	24,99
0016.06	marineblau	70-90 cm	24,99
0016.07	schwarz	70-90 cm	24,99
0016.08	anthrazit	70-90 cm	24,99



weiß    ecru    creme    bordeaux    marineblau    schwarz    anthrazit

**New**

**DuRoyal**

Tisch Skirting komplett

**EXCALIBER**

**1**

Tisch Skirting  
„Excaliber“

ab **55,66**



Passender Tisch faltbar  
finden Sie auf Seite 258!

**1 Tisch Skirting „Excaliber“**

Komplett in einem Stück: Tischdecke und Skirting sind aneinander genäht, für einen schnell gedeckten Tisch ohne lästige Montage-Clips. 100% Polyester, in den Farben weiß und bordeaux. Bitte Farbe angeben. Größe: 183x76 cm.

Art.-Nr.	Ausführung	€/Stück
<b>38824.W</b>	Plissée-Falte weiß	<b>55,66</b>
<b>38824.BO</b>	Plissée-Falte bordeaux	<b>55,66</b>
<b>38826.W</b>	Keller-Falte weiß	<b>59,85</b>
<b>38826.BO</b>	Keller-Falte bordeaux	<b>59,85</b>

**2**

Spezialbügel

**6,95**



**2 Spezialbügel**

Für die problemlose Aufbewahrung von Skirtings.

Art.-Nr. **0008** €/Stück **6,95**

Skirting Plisséfalte



Skirting Kellerfalte



Zur Befestigung von Skirtings Standardware unbedingt mitbestellen (Klett pads, Klettband oder Klemmhalter).

**3a** Klett pads  
pro Rolle

**33,99**

**3b** Klettband  
pro Rolle

**15,99**

**3 Klett pads und Klettband**

Selbstklebend.

Art.-Nr.	Ø in mm	VPE	€/Rolle
<b>a) 0009.08</b>	22	900 Stück pro Rolle	<b>33,99</b>
<b>b) 0009.07</b>	22	1 Rolle = 25 m	<b>15,99</b>

**4b**

**4a**

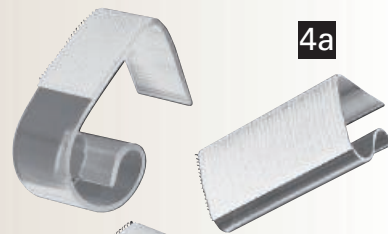

**4c**

Klemmhalter  
pro Stück

ab **1,39**

**4 Klemmhalter für Skirtings**

Zur sicheren Befestigung des Skirtings am Tisch.

Sie benötigen ca. 5 Klemmhalter für 1 Meter Skirting.

Im 25er Pack.

Art.-Nr.	Tischstärke	€/Stück	€/Pack
<b>a) 0009.1</b>	10-25 mm	<b>1,39</b>	<b>34,75</b>
<b>b) 0009.5</b>	40-70 mm	<b>1,99</b>	<b>49,75</b>
<b>c) 0009.4</b>	20-40 mm	<b>1,59</b>	<b>39,75</b>



Für stilvolle Momente...

# SKIRTINGS

Skirtings Standardware  
wird auf einem Aufbewahrungsbügel geliefert!

**5** Skirting  
mit Kellerfalte  
ab **44,79**



**DuRoyal**

Bestellen Sie ihre Skirtings  
passend zu Ihren runden und  
rechteckigen Tischen.  
Sie lassen sich problemlos  
ansetzen und überlappen.

Skirtings für runde Tische:  
(reicht einmal um den Tisch, ohne zu überlappen)

- Tischplatte Ø 1,20 m – Länge 4,10 m Skirting
- Tischplatte Ø 1,50 m – Länge 4,90 m Skirting
- Tischplatte Ø 1,80 m – Länge 5,80 m Skirting



**6** Skirting  
mit Plisséefalte  
ab **38,69**

## 5 Skirting mit Kellerfalte „Excaliber“

Zur Befestigung am Tisch: Klemmhalter oder Klettband bitte separat mitbestellen!

Farbe	Art.-Nr.	LxB in m		Art.-Nr.	LxB in cm	
		4,10 x 0,73	4,90 x 0,73		5,80 x 0,73	5,80 x 0,73
		€/Stück	€/Stück		€/Stück	€/Stück
weiss	0011.01	44,79	0011.01A	53,99	0011.01B	62,85
ecru	0011.02	44,79	0011.02A	53,99	0011.02B	62,85
creme	0011.03	44,79	0011.03A	53,99	0011.03B	62,85
marineblau	0011.06	44,79	0011.06A	53,99	0011.06B	62,85
bordeaux	0011.04	44,79	0011.04A	53,99	0011.04B	62,85
braun	0011.08	44,79	0011.08A	53,99	0011.08B	62,85

## 6 Skirting mit Plisséefalte „Excaliber“

Zur Befestigung am Tisch: Klemmhalter oder Klettband bitte separat mitbestellen!

Farbe	Art.-Nr.	LxB in m		Art.-Nr.	LxB in cm	
		4,10 x 0,73	4,90 x 0,73		5,80 x 0,73	5,80 x 0,73
		€/Stück	€/Stück		€/Stück	€/Stück
weiss	0012.01	38,69	0012.01A	46,99	0012.01B	54,73
ecru	0012.02	38,69	0012.02A	46,99	0012.02B	54,73
creme	0012.03	38,69	0012.03A	46,99	0012.03B	54,73
marineblau	0012.06	38,69	0012.06A	46,99	0012.06B	54,73
bordeaux	0012.04	38,69	0012.04A	46,99	0012.04B	54,73
braun	0012.08	38,69	0012.08A	46,99	0012.08B	54,73



weiß      ecru      creme      marineblau      bordeaux      braun

Passende Tischdecken  
„Excaliber“ finden Sie auf  
Seite 105!



129,-



64,-



1,34



ab 73,50



4,89

**1 Standascher „Smokers Point“**  
Einfache Entleerung über abschließbare Frontklappe.  
Gehäuse: Edelstahl. BxTxH in cm: 24x24x87,  
Volumen: 5,5 Liter.  
Art.-Nr. 40172 €/Stück 129,-

**2 Wandascher „Smokers Point“**  
Einfache Entleerung über abschließbare Frontklappe.  
Gehäuse: Edelstahl. BxTxH in cm: 28x14x37,3,  
Volumen: 6,5 Liter.  
Art.-Nr. 40274 €/Stück 54,-

**3 Aschenbecher „Magic“**  
Glas, satiniert. Ø 10,7 cm. Stapelbar. VPE 12.  
Art.-Nr. Farbe €/Stück  
123401 Rot 1,34  
123402 Blau 1,34



0,74

**7 Aschenbecher**  
Glas, klar, stapelbar.  
Ø 10,7 cm. VPE 24.  
Art.-Nr. 5265.01 €/Stück 0,74



2,19

**4 Rauchersäule Edelstahl**  
In zwei Ausführungen – als Standascher (mit Standfuß)  
und als Wandascher (mit Befestigungssatz) erhältlich.  
Leicht zu Entleeren.  
Art.-Nr. Ausführung ØxH in cm €/Stück  
2280.S Standascher 6x105 109,-  
2280.W Wandascher 6x54 73,50



9 1,99

**Ascherpinsel**  
Mit Befestigungsloch. 24 cm lang.  
Art.-Nr. 7620 €/Stück 1,99



2,49

**8 Windaschenbecher**  
Melamin, mit Klemmdeckel.  
Art.-Nr. Farbe ØxH in cm €/Stück  
2873.S schwarz 12x5 2,49  
2873.W weiß 12x5 2,49



Abfalleimer, Treteimer und Standascher aus Edelstahl



**10 Abfalleimer „Swing“ 50 Liter**  
Edelstahl. Innenbehälter: Stahlblech verzinkt. Edelstahl-Mülleimer mit herausnehmbarem Innenbehälter für ein einfaches Entleeren und Reinigen. Der Schwingdeckel ermöglicht ein einfaches Öffnen und schwingt selbst zurück.  
ØxH in cm: 36x76, Inhalt: 50 Liter.  
Art.-Nr. **38132** €/Stück **99,-**

**11 Treteimer**  
Edelstahl 18/10, poliert, schwere Ausführung. Hervorragende Verarbeitung. Eimereinsatz mit Henkel. Inhalt: 25 Liter, ØxH in cm: 25x73.  
Art.-Nr. **2286** €/Stück **129,-**



**12 Abfalleimer „Push“**  
Edelstahl poliert, Inneneimer verzinkt, geeignet für den Einsatz im Innen- und geschützten Außenbereich, flammhemmende Konstruktion. Boden mit verstärktem, rostfreiem Stahlring.  
Art.-Nr. Inhalt/Liter ØxH in cm €/Stück  
**38130.01** 30 30x71 **48,99**  
**38130** 40 35x75 **79,-**

**13 Standascher**  
Edelstahl poliert – mit Metallascher-Einsatz. ØxH in cm: 22x62.  
Art.-Nr. **2288** €/Stück **76,99**



**14 Standascher**  
Edelstahl 18/10, poliert. ØxH in cm: 25x60. Mit Aschergitter-Einsatz.  
Art.-Nr. **2288.01** €/Stück **76,99**

**15 Standascher**  
Edelstahl poliert – mit Metallascher-Einsatz. ØxH in cm: 21,5x58.  
Art.-Nr. **2986** €/Stück **26,99**

**1** Weitere Papierkörbe finden Sie auf Seite 268!



**15,49**

**1 Papierkorb, flammenhemmend**

Konische Form. Inhalt: 13 Liter. Schwer entflammbar. Löschrand. TÜV-geprüft.

Art.-Nr.	Farbe	€/Stück
140710	schwarz	15,49
140720	lichtgrau	15,49

**Brandverlauf: Flammenhemmende Papierkörbe**

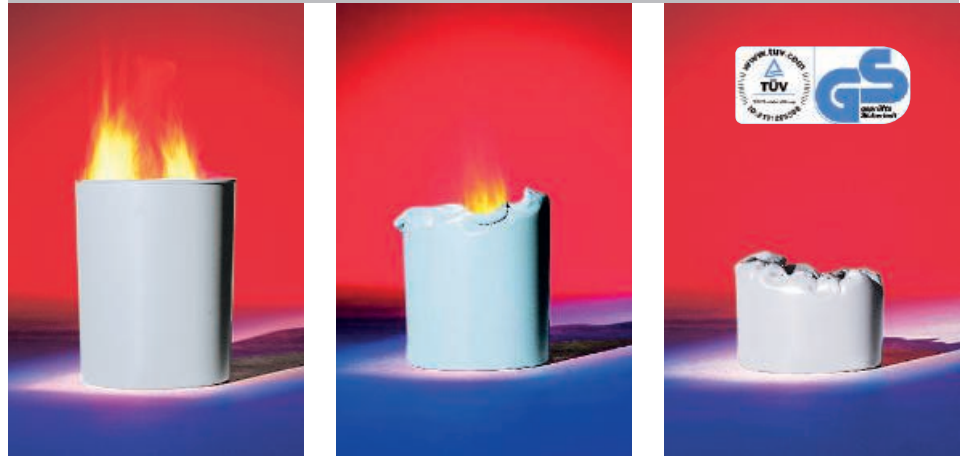

**2** Schuhreiniger  
**9,95**



**2 Schuhreiniger**

Platzsparend, aber sehr effektiv. Farbe: schwarz, Maße in cm: 37x25.

Art.-Nr.	€/Stück
38807	9,95

**3** Bürstenmatte  
**28,95**



**3 Bürstenmatte**

Damit der Straßenschmutz vor der Tür bleibt. Farbe: grau, LxB in cm: 59x38,5.

Art.-Nr.	€/Stück
38806	28,95

**4** **69,99**



**4 Elektrische Schuhputzmaschine**

Ein-/Ausschalter für Fußbetrieb, Leistungsstarker 120 Watt Motor, Direktantrieb der Bürsten, automatischer Überlastungsschutz, Reinigungsbürste für groben Schmutz, Schuhcremespender mit Kugelrolle (ohne Schuhcreme), Baumwollbürste in hell und dunkel, Boden mit herausnehmbarer Gummimatte, Gehäuse Dunkelgrau. Einbrennlackiert, GS-Zertifizierung, Gewicht: Ca. 9 kg, Anschlusswert: 120W/230V. BxTxH in cm: 40x24,5x24, Art.-Nr. 40053

€/Stück 69,99

**Schuhcreme farblos**

1000 ml Kartusche.

Art.-Nr. 40063

€/Stück 44,99

**New**

**5** Schirmständer  
**24,99**



**5 Schirmständer**

Edelstahl, poliert. Mit Kunststoff-Bodenring. Umlaufendes Lochmuster am oberen Rand. ØxH in cm: 20,8x60.

Art.-Nr. 151400

€/Stück 24,99

**6** Schirmständer  
**49,99**



**7** Schirmständer  
**49,99**



**6 Schirmständer**

Edelstahl 18/10, poliert, perforiert. ØxH in cm: 25x50.

Art.-Nr. 2284

€/Stück 49,99

**7 Schirmständer**

Metall, lackiert und perforiert.

Art.-Nr.	Farbe	Inhalt	ØxH in cm	€/Stück
2284.01	silbermetallic	28,5 L	26x62	49,99
2284.s	schwarz	28,5 L	26x62	49,99



**8**



**47,99**

**Abgrenzungsständer**  
 Verchromt, poliert.  
 Mit flachem Kopf und Ringen zum  
 Einhängen von Verbindungskordeln.  
 Fußplatte extra schwer.  
 ØxH in cm: ca. 30x95.  
 Art.-Nr. **39344** €/Stück **47,99**

**12**



**59,99**

**9**



**53,79**

**Abgrenzungsständer**  
 Vergoldet. Mit Kugel und Ring zum  
 Einhängen von Verbindungskordeln,  
 Ständer mit Fuß,  
 Fußplatte extra schwer.  
 ØxH in cm: ca. 30x95.  
 Art.-Nr. **39345** €/Stück **53,79**

**13**



**9,99**

**14 + 15**



**ab 25,99**

**12 Abgrenzungsständer**

Mit Zugband. Edelstahl rostfrei,  
 einfach in der Handhabung. VPE 2.

Art.-Nr.	Farbe	Höhe	Länge Band	€/Stück
<b>39348.R</b>	rot	1 Meter	2 Meter	<b>59,99</b>
<b>39348.G</b>	grau	1 Meter	2 Meter	<b>59,99</b>

**13 Wandhalter**

Für Kordeln. Verchromt und vergoldet.

Art.-Nr.	Ausführung	€/Stück
<b>39340</b>	Verchromt	<b>9,99</b>
<b>39341</b>	goldfarben	<b>9,99</b>

**14 Verbindungskordel**

Mit Chromenden und Ringen zum Einhängen.

Passend zum Abgrenzungsständer Art.-Nr. 39344.

Gedrehte Kordel. Farbe rot. Länge: 150 cm, Stärke: 32 mm.

Art.-Nr. **39346.R** €/Stück **25,99**

**15 Verbindungskordel**

Mit Goldenden und Ringen zum Einhängen.

Passend zum Abgrenzungsständer Art.-Nr. 39345.

Glattes Sammtau. Farbe rot. Länge: 200 cm, Stärke: 38 mm.

Art.-Nr. **39347.R** €/Stück **29,95**

**10**



**17,99**

**Rezeptionsglocke**  
 Messing, Unterteil massiv Holz.  
 ØxH in cm: 12,5x10.  
 Art.-Nr. **5169** €/Stück **17,99**

**11**



**4,19**

**Rezeptions-/Küchenglocke**  
 Verchromt, Unterteil schwarz.  
 Ø 8,5 cm.  
 Art.-Nr. **5171** €/Stück **4,19**

# NEUHEITEN



**New**

**1** Hotel-Türanhänger  
**3,29**

## 1 Hotel-Türanhänger

Kunstleder, HxB in cm: 22,5x9. Rot/Grün.  
Mit Beschriftung: Bitte Zimmer aufräumen  
Bitte nicht stören, in 3 Sprachen.  
Art.-Nr. **148200** €/Stück **3,29**

## 2 Reserviert Aufsteller

Kunstleder, BxH=12x6 cm. 1. Seite Reserviert –  
2. Seite Einschubfächer für Namensschild.  
Art.-Nr. Farbe €/Stück  
**147903** Anthrazit m. Silberecken **1,99**  
**147904** Braun m. Goldecken **1,99**

## 3 Einlegekärtchen

Weiß, schwarze Aufschrift „Für... Wann..“.  
Maß: 10,5 x 5 cm. Passend für Reserviert-  
aufsteller 147903 u. 147904. 25er Pack.  
Art.-Nr. **147913** €/Pack **2,99**

**2** Reserviert  
Aufsteller  
**1,99**

**New**

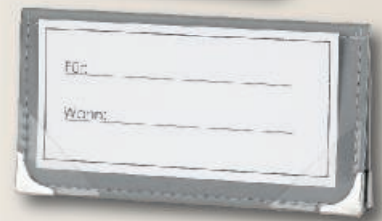

**3**  
Einlegekärtchen  
für 147903 u. 147904  
**2,99**

*Made in  
Germany*

**New**



**New**

**4**  
Papierkorb  
**25,99**

## 4 Papierkorb, flammhemmend

Kunststoff und Kunstleder, schwer entflammbar.  
Metallboden. ØxH in cm: 24x28,5 cm. Inhalt: 10 l.  
Art.-Nr. Farbe €/Stück  
**147901** Anthrazit **25,99**  
**147902** Braun **25,99**

## 5 Schreibtischunterlage „Flora“

Kunstleder. BxL in cm= 42,5x32,5.  
Art.-Nr. Farbe €/Stück  
**147907** Anthrazit **14,99**  
**147908** Braun **14,99**

**5**  
Schreibtischunterlage  
„Flora“  
**14,99**





- Gestell: selbständ. für
- Systemgaschützen und Kartenn
- Seiten- und Filzbeschützungen



# FLORA New

Passend zu unseren Speisekarten...

Unsere Speisekarten  
finden Sie auf Seite 228!

## 6 Prospektständer „Flora“

Kunstleder. BxH in cm = 31,5x24.  
1.Stufe 13 cm, 2.Stufe 18,5 cm, 3.Stufe 24 cm.  
Breite der Fächer 24 cm.

Art.-Nr.	Farbe	€/Stück
147911	Anthrazit	39,99
147912	Braun	39,99

*Made in  
Germany*



**New**

**6**  
Prospektständer  
„Flora“

**39,99**

## 7 Zimmermappe „Flora“

Kunstleder. BxH in cm = 25,5x32.  
Mit Stiftschlaufe und Einschubfächern.

Art.-Nr.	Farbe	€/Stück
147909	Anthrazit	27,99
147910	Braun	27,99



**New**

**7**  
Zimmermappe  
„Flora“

**27,99**



**5 Schlüsselanhänger**  
Alu, glänzend, schwarzer Gummiring, 11 cm lang. Neutral und mit Gravur der Nummern 1 bis 30 verfügbar. Bei Einzelbestellung geben Sie bitte die gewünschte Nr. auf dem Bestellschein an.

Art.-Nr.	Farbe	Nummer	VPE	€/Stück
<b>Einzel neutral</b>				
9605	silber	neutral	1	3,99
9606	gold	neutral	1	3,99
<b>Einzel mit Nummern</b>				
9605.01-30	silber	Nr. 1-30	1	4,99
9606.01-30	gold	Nr. 1-30	1	5,49
<b>Im 10er Set fortlaufend nummeriert</b>				
9605.A	silber	Nr. 1-10		45,-
9605.B	silber	Nr. 11-20		45,-
9605.C	silber	Nr. 21-30		45,-
9606.A	gold	Nr. 1-10		49,-
9606.B	gold	Nr. 11-20		49,-
9606.C	gold	Nr. 21-30		49,-
<b>Ersatzteile</b>				
9605.G	Ersatz-Gummischonring	1		0,69

**6 Hotel-Türanhänger**  
Kunststoff, beidseitig bedruckt, „Bitte nicht stören“ und „Bitte Zimmer aufräumen“, rot/grün, reißfest, 4-sprachig. LxB in cm: 20,7x8,7, im 10er Pack.  
Art.-Nr. 9661 €/Pack 7,69

**7 Türschild A6 Alu**  
Kann hoch und quer angebracht werden. Für den Innenbereich geeignet. Klapprahmenteknik. Antireflexfolie. LxBxH cm: 15,8x0,15x10,8.  
Art.-Nr. 109300 €/Stück 11,45

**8 Info Fix Set**  
Kunststoff, grau. DIN A 4. 6 Tafeln. Als Blätterregister für die Kasse.  
Art.-Nr. 0786.44 €/Stück 33,90

**9 Schild Jugenschutzgesetz**  
Im Rahmen zum Aufhängen. BxH in cm: 25x35.  
Art.-Nr. 9655 €/Stück 14,99

**1 Hosenbügel**  
Holz, kirschfarben lackiert. (Abb. ähnlich). Länge: 32 cm, Stärke: 2,2 cm. Im 24er Pack.  
Art.-Nr. 0204.24 €/Stück 1,29

**2 Kleiderbügel**  
Naturholz lackiert. Mit Rockeinkerbung, Steg nicht kunststoffbeschichtet. Länge: 44 cm, Stärke: 1,4 cm. im 25er Pack.  
Art.-Nr. 0203.24 €/Stück 0,99

**3 Kleiderbügel**  
Premiumqualität. Massivholz natur – Hotelaufhängung. Mit Rockeinkerbung. Steg kunststoffbeschichtet (Anti-Rutsch). Länge: 44,5 cm, Stärke: 1,5 cm.  
Art.-Nr. 0205 €/Stück 2,19



**8**  
Info Fix Set A4  
**33,90**



**9**  
Schild Jugenschutzgesetz  
**14,99**



# EINRICHTUNG

Schuhlöffel, Wäschewagen, Kopfkissen, Bettdecke, Gepäckablagen  
*Shoehorn, Laundry Trolley, Pillow, Bedcover, Luggage Stands*

10 Schuhlöffel  
 ab **1,39**

**New**

11 Kopfkissen  
**16,99**

12 Bettdecke  
**29,99**

**New**

13 Wäschewagen  
**259,-**

## 10 Schuhlöffel

Edelstahl, rostfrei. Mit Aufhängerlochung. Kurz oder lang.

Art.-Nr.	Länge in cm	€/Stück
146301	16	1,39
146302	51,5	2,99

## 11 Kopfkissen 80x80

Microfaser-Feinbatist gesteppt. Extra-leichter Microfaserbezug waschbar bis 60°C. Trocknergeeignet. Füllung aus weicher Polyesterfaser. LxB in cm: 80x80.

Art.-Nr. 125201 €/Stück **16,99**

## 12 Bettdecke 200x135

Microfaser-Feinbatist gesteppt. Extra-leichter Microfaserbezug waschbar bis 60°C. Trocknergeeignet. Füllung aus weicher Polyesterfaser. Durch die Bogensteppung bildet sich eine kuschelige Schlafhöhle. LxB in cm: 200x135.

Art.-Nr. 125202 €/Stück **29,99**

## 13 Wäschewagen

Aluprofile, schwarzer Wäschesack. LxBxH in cm: 94x65x105.

4 Lenkräder Ø 12,5 cm, 2 Räder mit Bremse. Zerlegt im Karton.  
 Art.-Nr. 153200 €/Stück **259,-**

14

**23,95**



## Gepäckablage

Stabiles Stahlrohrgestell, verchromt.

HxBxT in cm: 70x61x40.

Art.-Nr. 6474 €/Stück **23,95**

15

## Gepäckablage, Holz

Natur oder dunkelbraun.

Art.-Nr.	Farbe	HxBxT in cm	€/Stück
1031	natur	46x65x43	42,69
1032	dunkelbraun	46x65x43	42,69



**42,69**

### Gepäckablage Art.-Nr. 6474:

Diese zusammenklappbare Gepäckablage ist funktionell und paßt zu jeder Zimmereinrichtung. Im zusammengeklappten Zustand nur 10 cm breit. Das verchromte Stahlrohr und die 4 robusten Gurte garantieren eine lange Lebensdauer. Belastbarkeit bis zu 30 kg.

**1 Badezimmer-Utensilien – Edelstahl, 18/10 poliert**

Ausstattung fürs

**BADEZIMMER****1 Badezimmer-Utensilien**

Edelstahl, CNS 18/10, poliert

Art.-Nr.	Ausführung	LxTxH in cm	€/Stück
<b>a) 39711</b>	Becherhalter inkl. 2 Becher	16x11,5x10	<b>13,99</b>
<b>b) 4638</b>	Seifenhalter	15,5x10,5x5	<b>11,99</b>
<b>c) 4634</b>	Wandhaken	7x7,5x5	<b>8,49</b>
<b>d) 4636</b>	Handtuchhalter	16x13,5x5	<b>11,99</b>
<b>e) 4628</b>	WC-Papierhalter	16,5x12x12	<b>15,99</b>
<b>f) 4629</b>	WC-Papierhalter mit Abdeckung	13,2x9,8x8,3	<b>8,49</b>
<b>g) 2296</b>	Wandascher, kippbar, Schale nicht herausnehmbar	12x10x3,5	<b>7,49</b>
<b>h) 4632</b>	Wäscheleine, ausziehbar, 2,5 m Länge	Ø 9,1 cm	<b>10,59</b>
<b>i) 39709</b>	Handtuchhalter mit 3 Halterungen	40x3x22	<b>19,99</b>
<b>j) 4637</b>	Handtuchhalter	53x8x5	<b>13,79</b>
<b>k) 4626</b>	Handtuchhalter mit Halter	53x22x10	<b>37,99</b>
<b>l) 4627</b>	Wandbord mit Glasablage	52,5x14,5x5	<b>24,49</b>
<b>m) 39710</b>	WC-Bürste mit Halterung	13x5x45	<b>28,49</b>

**2**

Pumpfix

**2,99****2 Pumpfix**

Bei Verstopfungen im Sanitärbereich.

Ø in cm: 14.

Art.-Nr. **38794**€/Stück **2,99**



**1 Badezimmer-Utensilien – Edelstahl, 18/10 poliert**

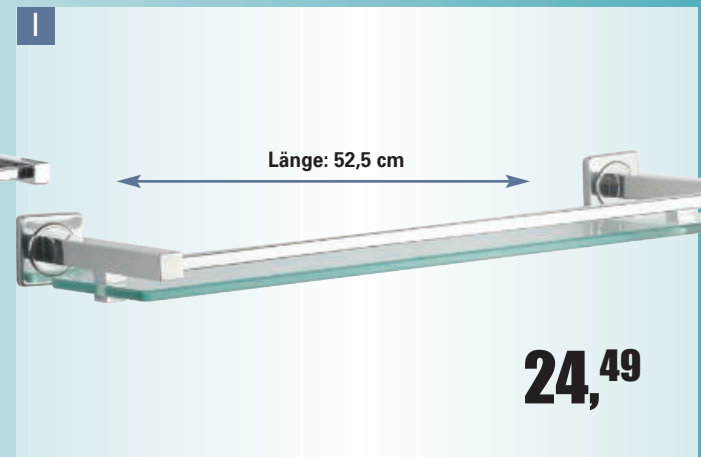
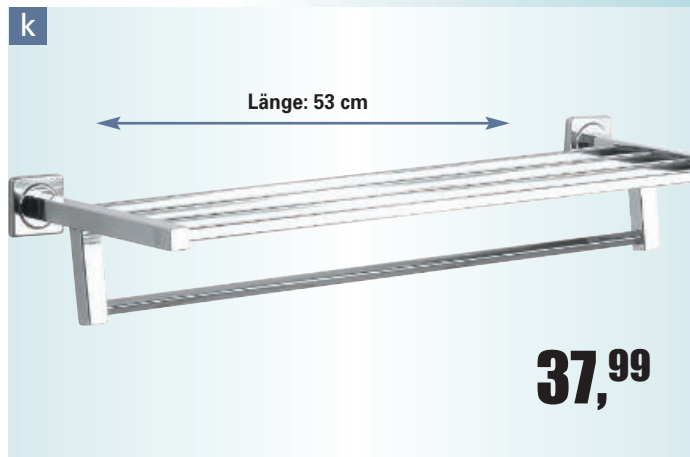
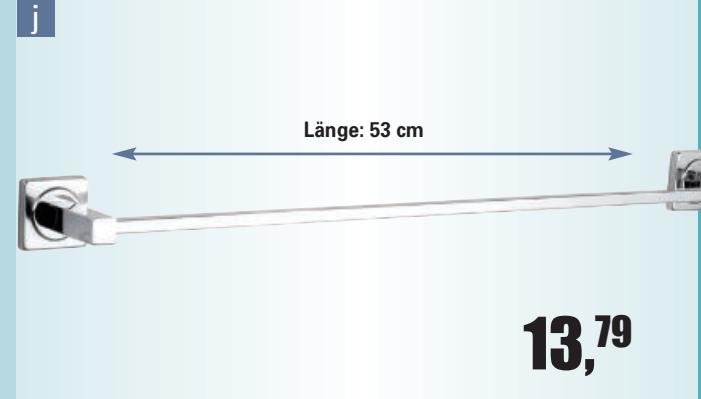
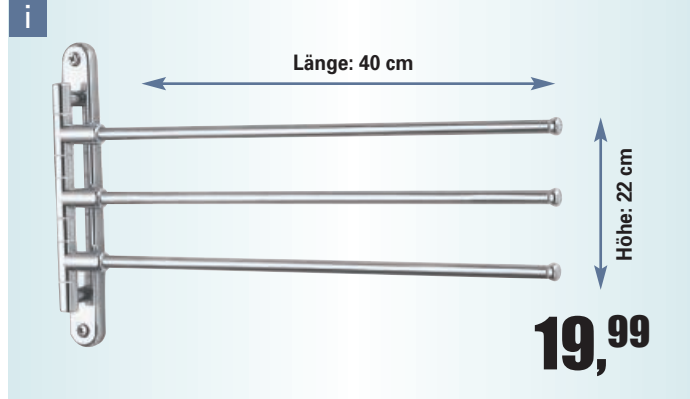

**3 Pissoir-Einlage**

Edelstahl 18/10. Drahtgewebe, für alle Becken geeignet.  
 Drahtstärke: 0,2 mm, LxB in cm: 24,2x20.  
 Art.-Nr. **2302** € /Stück **10,99**

Pissoir-Einlage:

- Keine Verstopfungen mehr.
- Problemloses Herausnehmen der Einlage.
- Material Edelstahl 18/10-Feinmaschengitter.
- Lange Lebensdauer
- Keine Geruchsaufnahme der Pissoir-Einlagen.
- Das Feinmaschengitter verhindert das Zurückspritzen.

**4 Aufkleber**

Für Hotel-Badezimmer. Grundfarbe weiß,  
 Druck in grün/schwarz/rot.  
 Zweisprachig deutsch-englisch.  
 BxH in cm: 10x13,5, im 10er Pack.  
 Art.-Nr. **9664** € /Pack **2,99**

**4** Aufkleber  
 pro Stück  
**0,30**



**3** Pissoir-Einlage  
**10,99**



**1 Seifenspender**



**39,99**

**2**



**3** **52,50** **4** pro Flakon **12,25**



**Hygienespender**

**5**



Spender **10,99**  
 Hygienebeutel pro Stück **0,02**

**6** Spender **ab 2,39**



**7** Spender **ab 9,99**



**1 Seifenspender**  
 Edelstahl, für Flüssigseife, ohne Innenbehälter, Einheitsschloß und Füllstandanzeige. Bedienung durch Drücken. Für Aufputzmontage. BxTxH in cm: 12,4x12,4x20,9, Inhalt: 1,2 Liter. Art.-Nr. **4609** €/Stück **39,99**

**2 Seifenspender**  
 Kunststoff. Transparente Inhaltsanzeige. Inhalt: 600 ml.  
 Art.-Nr. Farbe BxTxH €/Stück  
**40265.W** weiß 8x6,5x19 cm **9,99**  
**40265.C** verchromt 8x6,5x19 cm **13,99**

**3 Desinfektionsseifenspender**  
 Mit Armbedienung. Für berührungsfreie Entnahme. BxTxH in cm: 11,2x11,4x29,1. Für Desinfektionsseife Art.-Nr. 857006. Art.-Nr. **853001** €/Stück **52,50**

**4 Desinfektionsseife**  
 DGHM-gelistet. 6 Flakons á 1000 ml im Pack. Art.-Nr. **857006** €/Pack **73,50**

**5 Hygienebeutel-Spender**  
 Kunststoff, weiß. HxBxT in cm: 29x13,5x6,5. Für Papier-Hygienebeutel. Art.-Nr. **88158** €/Stück **10,99**

**Hygienebeutel**  
 Papier. Mehrsprachiger Aufdruck. Im 100er Pack. Art.-Nr. **82098** €/Pack **2,39**

**New**



**6** Hygienebeutel pro Stück **0,05**

**6 Hygienebeutel-Spender**  
 Kunststoff. BxHxT in cm; 10x13,95x2,75.  
 Art.-Nr. Farbe €/Stück  
**153401** weiß **2,39**  
**153402** silber verchromt **2,99**

**Hygienebeutel (PE-Folie)**  
 PE-Folie. Inhalt: 30 Beutel im Pack. VPE 25 Pack. Art.-Nr. **40198** €/Pack **1,19**

**7** Kosmetiktücher pro Stück **0,01**



**7 Kosmetiktuch-Spender**  
 Schlagfester Kunststoff.  
 Art.-Nr. Farbe LxBxT €/Stück  
**40178.18** weiß 26x13x6,5 cm **9,99**  
**40178.23** verchromt 26x13x6,5 cm **28,99**

**Kosmetiktücher**  
 2-lagig, 100 Blatt/Pack VPE: 40 Pack. Art.-Nr. **40178.22** €/Pack **1,09**





8

Handtuchspender

**26,99**

**8 Handtuchspender**

Aus weißem schlagfestem Kunststoff.

Für ca. 600 Stück Falthandtücher.

Ohne Füllung. Abschließbar.

BxTxH in cm: 27,5x12x36.

Art.-Nr. **88160**

€/Stück **26,99**

9

Falthandtücher  
pro Pack

**18,99**

**9 Falthandtücher**

5000 Stück im Karton, Zick-Zack-Falz.

BxT in cm: 25x23, im 5000er Pack.

Art.-Nr. **87098**

€/Pack **18,99**



FALHANDTÜCHER &  
**HANDTUCHSPENDER**

10

Handtuchspender

**49,99**



Für  
Falthandtücher  
25x23 cm und alle  
gängigen Fabrikate.  
Mit  
Sicherheitsverschluß!

**10 Handtuchspender**

Edelstahl satiniert. Gehäuse schlagfest. Spender für 400 – 600 Stück gefaltete Papierhandtücher (25x23 cm – alle gängigen Fabrikate) mit Sicherheitsverschluß. Schwere Ausführung für Hotels, Restaurants und öffentliche Bereiche. Ohne Füllung. BxTxH in cm: 27,5x13,3x33.

Art.-Nr. **4605.SS**

€/Stück **49,99**

11

Handtuch-  
spender

**26,49**



Für alle  
Handtuchqualitäten  
von einlagig Krepp  
bis mehrlagig Tissue  
mit 25 cm Breite.

**11 Handtuchspender**

Aus schlagfestem, rostfreiem, verzinktem Stahlblech, pulverbeschichtet weiß. Für Zick-Zack und C-Falz. Mit Schloß. Für bis zu ca. 600 Stück Falthandtücher. Ohne Füllung. BxTxH in cm: 27x13x35.

Art.-Nr. **4556**

€/Stück **26,49**

1

Händetrockner

**85,99**

**Valera**  
HOSPITALITY

SWISS MADE



**1 Händetrockner**

Kunststoff, weiß, schlagfest, autom. Einschaltung durch Infrarot-Näherungsschalter. Sicherheits-Zeitschalter. Schutzgrad IP23.

Anschlusswert: 230 V/1500 W.

Art.-Nr. 39397

€/Stück **85,99**

2

Händetrockner

**159,-**

**HIGENE**  
www.higene.de



**2 Händetrockner**

Gehäuse aus Edelstahl, satiniert und verchromt, mit Sensor.

2 mm stark. LxBxT in cm: 26x19x10, Gewicht: 6,25 kg.

Anschlusswert: 230 V/2500 W.

Art.-Nr. 4618.CR

€/Stück **159,-**

3

Großrollenspender

**49,99**



**3 Großrollenspender**

Edelstahl satiniert. Gehäuse schlagfest. Mit Einheitsschloß und Sichtschlitz/Inhaltsanzeige. Für industrielle Papierrollen 400 m und 45 cm Durchmesser. ØxT in cm: 31x13.

Art.-Nr. 4610.SS

€/Stück **49,99**

4

WC-Papierspender

**49,99**



**4 WC-Papierspender**

Edelstahl satiniert, mit Schloß.

Für 2 Standard-Papierrollen.

LxBxT in cm: 30,5x14x14.

Art.-Nr. 4612.SS €/Stück **49,99**

Weitere Treteimer  
finden Sie auf Seite 387!

5

Kosmetik-Eimer

ab **9,99**



**5 Kosmetik-Eimer**

Treteimer aus Edelstahl 18/0, poliert, mit Kunststoffeinsatz.

Art.-Nr. Inhalt ØxH in cm €/Stück

4575 3 Liter 17x25 **9,99**

4574 5 Liter 20,5x27,5 **13,99**

6

Personenwaage

**13,99**



**6 Personenwaage**

Digitale Waage mit Sicherheitsglas 6 mm, wiegt direkt beim Betreten der Waage. Extra großes Display, Spritzwasserschutz.

100-g-Einteilung. LxBxT in cm: 34x32x3,5, Wiegebereich bis 150 kg.

Art.-Nr. 39957

€/Stück **13,99**



7  
**19,99**



**7 Haartrockner**

Inkl. Wandhalterung – Diebstahlgesichert. 2-stufiger Druckschalter, Netzanschluß. Farbe: weiß, Anschlußwert: 230 V/1350 W. Art.-Nr. **38329** €/Stück **19,99**

8 **ECEL 1800**

Haartrockner „Ecel 1800“

**32,-**



**8 Haartrockner „Ecel 1800“**

Schwarz. Inkl. Wandhalterung. Superleichter Haartrockner mit 6 Schalterkombinationen durch 2 getrennte Schalter für 3 Heizstufen und 2 Gebläsestufen. Mit Abkühltaste COOL, Ondulierdüse und abnehmbarem Haarfilter. Anschlußwert: 230 V/1800 W. Art.-Nr. **39400** €/Stück **32,-**



9  
Haartrockner  
SMART  
**61,99**

SMART

**9 Haartrockner „Smart“**

Weiß. Inkl. Wandhalterung. Ein/Aus Druck- und Sicherheitschalter, Sicherheits-Transformator, Schiebetaste für 2 Lüfterstufen und 3 Temperaturstufen. Inkl. Abkühltaste Cool und Ondulierdüse. Rasierersteckdose 120 V und 230 V. Anschlußwert: 230 V/1600 W. Art.-Nr. **39398** €/Stück **61,99**

Inkl. Wandhalterung –  
**HAARTROCKNER**



10  
Haartrockner  
COMPACT 110  
**31,-**

COMPACT 110

**10 Haartrockner „Compact 110“**

Weiß. Inkl. Wandhalterung. Ein/Aus Druckschalter, Netzanschluß u. Ondulierdüse. Anschlußwert: 230V/1100 W. Art.-Nr. **39399** €/Stück **31,-**

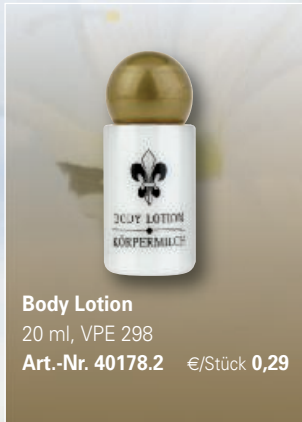

**Body Lotion**  
20 ml, VPE 298  
Art.-Nr. 40178.2 €/Stück 0,29

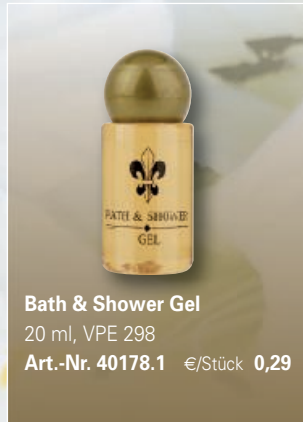

**Bath & Shower Gel**  
20 ml, VPE 298  
Art.-Nr. 40178.1 €/Stück 0,29

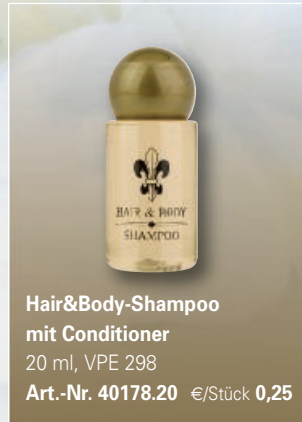

**Hair&Body-Shampoo mit Conditioner**  
20 ml, VPE 298  
Art.-Nr. 40178.20 €/Stück 0,25

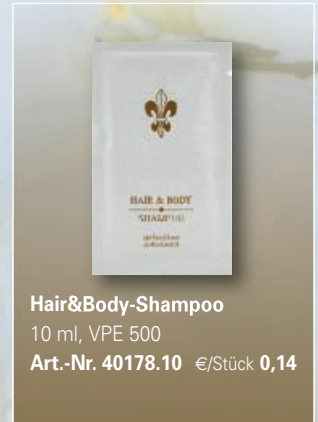

**Hair&Body-Shampoo**  
10 ml, VPE 500  
Art.-Nr. 40178.10 €/Stück 0,14



**Cremeseife im Plisseepapier**  
15 g, VPE 429  
Art.-Nr. 40178.28 €/Stück 0,20

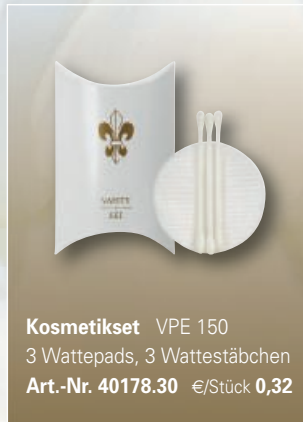

**Kosmetikset** VPE 150  
3 Wattepad, 3 Wattestäbchen  
Art.-Nr. 40178.30 €/Stück 0,32

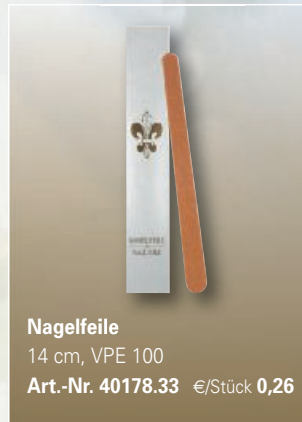

**Nagelfeile**  
14 cm, VPE 100  
Art.-Nr. 40178.33 €/Stück 0,26



**Zahnpflegeset** VPE 50  
1 Zahnbürste, 1 Zahncreme  
Art.-Nr. 40178.29 €/Stück 0,65

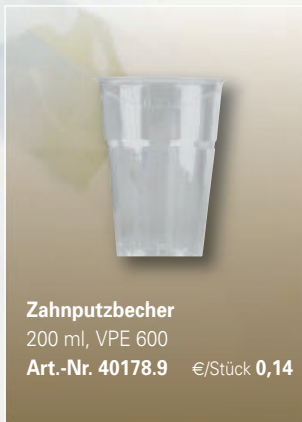

**Zahnputzbecher**  
200 ml, VPE 600  
Art.-Nr. 40178.9 €/Stück 0,14



**Rasierer set**  
1 Doppelklingenrasierer,  
1 Rasiercreme 10 ml, VPE 150  
Art.-Nr. 40178.32 €/Stück 0,65



**Duschhaube**  
20 ml, VPE 250  
Art.-Nr. 40178.31 €/Stück 0,21



**Wäschebeutel**  
40x60 cm, VPE 1000  
Art.-Nr. 40178.14 €/Stück 0,19



**Schuhputztuch**  
im Sack, VPE 500  
Art.-Nr. 40178.25 €/Stück 0,14



**Schuhputzschwamm**  
5,5x3,5 cm, VPE 250  
Art.-Nr. 40178.27 €/Stück 0,25

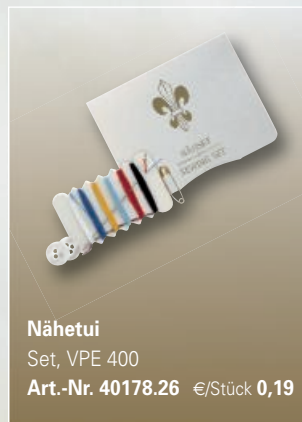

**Nähetui**  
Set, VPE 400  
Art.-Nr. 40178.26 €/Stück 0,19

Pflegeserie



CLASSIC

Majestätisch wohlfühlen –  
Hochwertige Inhaltsstoffe  
und dezenter Duft.  
Klassisches Design im  
eleganten Lilien-Dekor.  
Dermatologisch getestet!



**1** Holztablett  
**6,99**

**2** Frottee Slipper  
pro Paar  
**1,35**

**3** Handtuch  
„Maisonette“  
ab **1,99**

**1 Holztablett**

Holz, natur oder dunkelbraun lackiert.  
Lebensmittelecht.

Art.-Nr.	Farbe	BxLxH in cm	€/Stück
1038	natur	15x35x2	6,99
1039	dunkelbraun	15x35x2	6,99

**2 Frottee Slipper**

Weiß. Paarweise im Beutel.

Art.-Nr. **40178.17** €/Paar **1,35**

**3 Handtuch „Maisonette“**

Weißes Walkfrotteehandtuch,  
100 % Baumwolle, 95°C Wäsche, chlorecht,  
ca. 520 g/m<sup>2</sup> Hotelqualität.

Art.-Nr.	BxL in cm	€/Stück
39742.01	30x50	1,99
39742.02	50x100	4,79
39742.03	75x150	9,99

**4 Kosmetikspiegel**

Edelstahl 18/10, poliert, Vorderseite normal und  
Rückseite 3-fach vergrößert. Ø Spiegel: 20 cm,  
Länge Arm: 41 cm.

Art.-Nr. **4633** €/Stück **19,99**



**4** Kosmetikspiegel  
**19,99**

**New**

**5** Korb mit Tragegriff  
**17,99**



**5 Korb mit Tragegriff**

Kunststoff, blau. LxB in cm: 46x29, Höhe mit Henkel 43 cm ohne  
Henkel 27 cm. Ideal für den Wellnessbereich.

Art.-Nr. **155200** €/Stück **17,99**

**6 Tragetasche**

Kunststoff, geflochten, schwarz/silber. Höhe inkl. Tragegriff ca. 50 cm,  
Tiefe ca. 27 cm, Breite ca. 37 cm. Ideal im Wellness-Bereich.

Art.-Nr. **154900** €/Stück **11,99**

**New**

**6** Tragetasche  
**11,99**

**3** In Größen



**New**

**1**  
Kochjacke,  
anthrazit langarm  
**39,95**



**New**

**2**  
Kochjacke, weiß  
langarm  
**23,99**



**3**  
Kochjacke, weiß  
halbarm  
**ab 15,49**



**1 Kochjacke, Herren langarm**

Anthrazit. Pflegeleichte Chefkochjacke aus hochwertigem, strapazierfähigem Mischgewebe. Ausgerüstet mit Fleckschutz. Material: 65% Polyester, 35% Baumwolle. Waschbar bis 60 C°. Verdeckte Druckknöpfe, Armtasche, breite Manschette, Lüftungslöcher, Wiener Nähte, Kontrastpaspelierung.

Art.-Nr.	Größe	€/Stück
143444	44	39,95
143446	46	39,95
143448	48	39,95
143450	50	39,95
143452	52	39,95
143454	54	39,95
143456	56	42,95
143458	58	42,95
143460	60	42,95

**2 Kochjacke mit schwarzer Paspel, Herren langarm**

Weiß. Material: 65% Polyester, 35% Baumwolle. Verdeckte Druckknöpfe, Armtasche. Kontrastpaspelierung. Wiener Nähte im Rücken. Waschbar bis 95 C°.

Art.-Nr.	Größe	€/Stück
152642	42	23,99
152644	44	23,99
152646	46	23,99
152648	48	23,99
152650	50	23,99
152652	52	23,99
152654	54	23,99
152656	56	27,99
152658	58	27,99
152660	60	27,99
152662	62	29,99

**3 Kochjacke, Herren halbarm**

Weiß. 100% Baumwolle, 2-reihig, 6-Knopfreihe, Stehkragen, Lüftungslöcher an den Ärmeln, Wiener Nähte im Rücken, Brustleistentasche. Waschbar bis 95 C°.

**Bitte geben Sie bei Bestellung Ihre Größe an.**

Art.-Nr.	Größen	€/Stück
7000.HA	44, 46, 48, 50, 52	15,49
7000.HA	54	16,49
7000.HA	56, 58, 60	18,99
7000.HA	62	19,99





4

Kochjacke,  
Damen  
langarm

ab **19,99**



**New**

**4 Kochjacke, Damen langarm**

Weiß. 100% Baumwolle. 2-reihig, 5-Knopfreihe, Stehkragen, figurbetont, Lüftungslöcher an den Ärmeln, Ärmel mit doppeltem Umschlag. Wiener Nähte im Rücken. Chlorecht. Waschbar bis 95 C°.

Art.-Nr.	Größe	€/Stück
152534	34	19,99
152536	36	19,99
152538	38	19,99
152540	40	19,99
152542	42	19,99
152544	44	19,99
152546	46	19,99
152548	48	19,99
152550	50	21,99
152552	52	21,99

**5 Kochjacke, Herren langarm**

Weiß. 100% Baumwolle, 2-reihig, 6-Knopfreihe, Stehkragen, Lüftungslöcher an den Ärmeln, Ärmel mit doppeltem Umschlag. Wiener Nähte im Rücken, Brustleistentasche. Chlorecht. Waschbar bis 95 C°.

**Bitte geben Sie bei Bestellung Ihre Größe an.**

Art.-Nr.	Größen	€/Stück
7000.	44, 46, 48, 50, 52, 54	16,49
7000.	56, 58	19,99



5

Kochjacke,  
Herren  
langarm

ab **16,49**



6 pro Stück

**1,63**

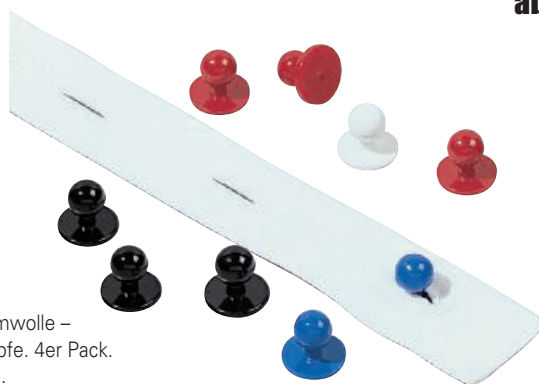

**6 Knopfleiste**

Farbe: weiß. 100% Baumwolle – 95°C Wäsche für 6 Knöpfe. 4er Pack. Passend für alle Größen.

Art.-Nr. **7000.99** €/Pack **6,50**

7 pro Stück

**0,12**



**7 Kugelknöpfe**

In verschiedenen Farben. Kunststoff. 12er Pack.

Art.-Nr.	Farbe	€/Pack
7000.90	weiß	1,49
7000.91	schwarz	1,49
7000.93	blau	1,49
7000.94	rot	1,49

**Bitte geben Sie bei Ihrer Bestellung immer die gewünschte Größe an!**



1

Kochmütze  
pro Stück  
ab **5,50**



### 1 Kochmütze

Im 2er Pack. Verstellbares Klettband. Einheitsgröße. Waschbar bis 95 C°.

Art.-Nr.	Farbe	Material	€/Pack
1131.R	Rot	65% Polyester, 35% Baumwolle	10,99
1131.S	Schwarz	65% Polyester, 35% Baumwolle	10,99
1131.W	Weiß	100% Baumwolle	11,99



### 2 Bandana

Im 3er Pack. Einheitsgröße. Waschbar bis 95 C°.

Art.-Nr.	Farbe	Material	€/Pack
1132.S	Schwarz	65% Polyester, 35% Baumwolle	15,99
1132.W	Weiß	100% Baumwolle	15,99



### 3 Halstuch/Dreieckstuch

Im 3er Pack. LxB in cm: 100x70. Waschbar bis 95 C°.

Art.-Nr.	Farbe	Material	€/Pack
7008.R	Rot	65% Polyester, 35% Baumwolle	12,49
7008.S	Schwarz	65% Polyester, 35% Baumwolle	12,49
7008.W	Weiß	100% Baumwolle	12,49



3

Halstuch pro Stück  
**4,16**

Bitte geben Sie bei Ihrer Bestellung immer die gewünschte Größe an!

2 Bandana  
pro Stück  
**5,33**



4 Koch-/  
Bäckerhose  
ab **18,49**

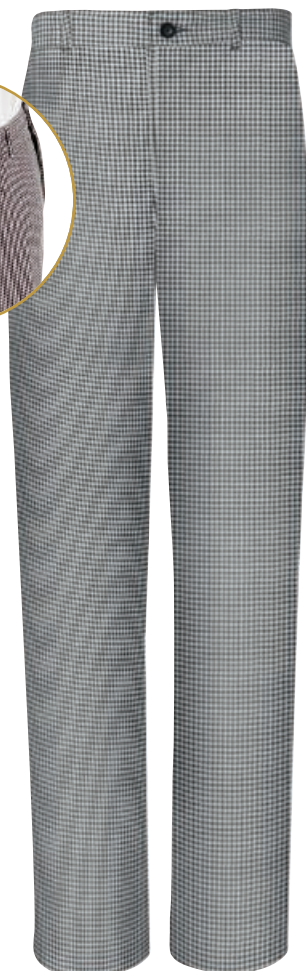

5

Koch-/  
Bäckerhose  
ab **24,99**



### 4 Koch-/Bäckerhose

Qualitätshose für Profis. 100% Baumwolle, Pepita, 95°C Wäsche, Flexibund, Gürtelschlaufen, Schlitz mit Metallreißverschluss, 2 Seitentaschen.

Art.-Nr.	Größe	€/Stück
7003.	46, 48, 50, 52, 54	18,49
7003.	56, 58	19,49
7003.	62	24,99

### 5 Koch-/Bäckerhose

Gestreift, Flexibund, 2 Seitentaschen, 1 Gesäßtasche, Schlitz mit Metallreißverschluss, 100% Baumwoll-Indanthren.

Art.-Nr.	Größe	€/Stück
39094.N	44, 46, 48, 50, 52, 54	24,99
39094.N	56, 58, 60	26,99
39094.N	62	29,99







# VORBINDER

IN 7 TRENDFARBEN



6

Vorbinder weiß,  
100% Baumwolle  
pro Stück

**6,66**



## 6 Vorbinder weiß

Im 3er Pack. 100% Baumwolle. LxB in cm: 90x50.  
Mit Stoffband. Waschbar bis 95 C°.

Art.-Nr.	Farbe	€/Pack
7012	Weiß	19,99

## 7 Vorbinder

Im 3er Pack. 65% Polyester, 35% Baumwolle.  
LxB in cm: 90x50. Mit Stoffband. Mit Fleckschutz.  
Waschbar bis 95 C°.

Art.-Nr.	Farbe	€/Pack
7011	Weiß	19,69
7010.K	Kiwi	19,69
7010.L	Lila	19,69
7010.P	Petrol	19,69
7010.S	Schwarz	19,69
7010.R	Rot	19,69
7010.BL	Blau	19,69



weiß



kiwi



lila



petrol



schwarz



rot



blau

7

Vorbinder farbig  
pro Stück

**6,56**





**1 Kellnertasche mit Kette**  
Nappa-Leder. 5 Fächer, 1 x Reißverschluss.  
BxH in cm: 17,7x10.  
Art.-Nr. **0850** €/Stück **14,99**

**2 Kellnertasche mit Kette**  
Feinsynthetik. 5 Fächer, 1 x Reißverschluss.  
BxH in cm: 18,5x11.  
Art.-Nr. **0859.K** €/Stück **9,99**

**3 Revolvertasche**  
Feinsynthetik. 1 Fach für die Kellnertasche und  
1 Zusatzfach für Notizblock und Kugelschreiber.  
BxH in cm: 16,5x26.  
Art.-Nr. **0859.KR** €/Stück **5,19**

**4 Revolvertasche**  
Leder. 1 Fach für die Kellnertasche und  
1 Zusatzfach für Notizblock und Kugelschreiber.  
BxH in cm: 16x25,5.  
Art.-Nr. **0850.R** €/Stück **11,99**

**5 Kellnerbörse mit Kette**  
Kalbsnappaleder, hohe Qualität. Schlüsselkette  
mit Karabinerhaken. 5 Fächer, 1x Reißverschluss.  
Hartgeldfach ebenfalls mit Leder abgefüttert.  
Weiche Haptik.  
Art.-Nr. **156600** €/Stück **18,99**

**6 Rechnungs-/Belegmappe**  
Nappaleder, schwarz, mit Silberecken.  
LxB in cm: 23,5x13.  
Art.-Nr. **0870** €/Stück **13,99**

**9 Kellnerbörse mit Kette**  
Büffelleder. BxH in cm: 18x10,5  
Geldtasche mit abnehmbarer Schlüsselkette.  
Großes Münzfach. 5 große Scheinfächer.  
1 schmales Scheinfach. Reißverschluss. Innenfach.  
Großes Steckfach an der Rückseite gesichert mit  
Leiterschloß für 3 Größen.  
Art.-Nr. **156801** €/Stück **34,99**

**10 Revolvertasche**  
Büffelleder. BxH in cm: 13,5x22. Vortasche  
für Block und zwei Stiftfächer. Gürtelschleife bis  
5,5 cm Gürtelbreite. Ösen zum Einhängen der Kette.  
Art.-Nr. **156802** €/Stück **19,99**



11

**Bistro-Schürze**

65% Polyester, 35% Baumwolle,  
60°C Wäsche. LxB in cm: 95x120.

Art.-Nr.	Farbe	€/Stück
7013.W	weiß	8,99
7013.S	schwarz	10,99
7013.R	rot	10,99

Bistro-Schürze

ab **8,99**



weiß

schwarz

rot



13 Kellnerbürste

**2,99**



**13 Kellnerbürste**

Für den Kellner-Smoking.  
Länge: 12 cm.

Art.-Nr. 1044 €/Stück 2,99

Farbmuster:  
Vorbinder,  
Bistro-Schürze



weiß



schwarz



bordeaux

15

Vorbinder  
pro Stück

**4,66**

16

Bistro-  
Schürze  
pro Stück

**5,99**



12

**Bistro-Schürze**

Mit Gehschlitz. 65% Polyester,  
35% Baumwolle. 60°C Wäsche,  
modischer und vor allem praktischer  
Schlitz in der Mitte der Schürze.

Mit dieser Schürze ist Treppensteigen  
kein Problem mehr. Durchgehend  
farblich passende Stoffbänder.

LxB in cm: 95x120.

Art.-Nr.	Farbe	€/Stück
39157.BR	dunkelbraun	12,99
39157.BO	bordeaux	12,99
39157.S	schwarz	12,99

Bistro-Schürze

**12,99**



dunkelbraun

bordeaux

schwarz

...mit  
praktischem  
Schlitz!



14 pro Paar

**0,67**



**4** In  
Größen

**14 Baumwollhandschuhe weiß**

100 % Baumwolle. 12 Paar im Pack.

Art.-Nr.	Größe	€/Pack
1188.XL	XL	7,99
1188.L	L	7,99
1188.M	M	7,99
1188.S	S	7,99

**15 Vorbinder**

Im 3er Pack. Größe: 80x60 cm. 65% Polyester,  
35% Baumwolle. Mit Stoffbändern. 230g/m<sup>2</sup>.

Art.-Nr.	Farbe	Waschbar bis	€/Pack
124810	weiß	95° C	13,99
124820	schwarz	60° C	13,99
124830	bordeaux	60° C	13,99

**16 Bistro-Schürze**

Im 3er Pack. Größe: 100x100cm. 65% Polyester,  
35% Baumwolle. Mit Stoffbändern. 230g/m<sup>2</sup>.

Art.-Nr.	Farbe	Waschbar bis	€/Pack
124710	weiß	95° C	17,99
124720	schwarz	60° C	17,99
124730	bordeaux	60° C	17,99

1  
pro Stück  
ab **0,16**



### 1 Latzschürze

Mit Bändern, Polyethylen, weiß, feuchtigkeitsundurchlässig, strapazierfähig, abwischbar, für den ein- oder mehrmaligen Gebrauch. Im 50er Pack.

Art.-Nr.	Ausführung	LxB in cm	€/Pack
7075.D	Damen	122x75	7,99
7075.H	Herren	140x75	9,99

2  
Latzspülschürze  
**18,50**

**New**



### 2 Latzspülschürze

PVC/Polyester, schwarz.  
BxL in cm: 69,5x105. Wasserabweisend.  
Art.-Nr. 143800 €/Stück **18,50**

**Küchenhandschuhe  
finden Sie auf Seite 356!**

### 4 Kochmütze

Spezielles Krepp-Papier, plissiert, ab Größe 56 auf jede Kopfgröße einstellbar.  
Höhe: 22 cm, VPE 10er Pack.  
Art.-Nr. 7084 €/Pack **3,99**

### 5 Europa-Kochmütze

Spezielles Saugstoffpapier, hochnassfest ausgerüstet, dezente Faltschattierung, auf jede Kopfgröße einstellbar.  
Höhe: 22 cm, im 50er Pack.  
Art.-Nr. 7083 €/Pack **19,99**

### 6 Schiffchen „Express“

Spezielles Krepp-Papier, plissiert, ab Größe 56, auf Kopfgröße einstellbar.  
Höhe: 8,5 cm, im 25er Pack.  
Art.-Nr. 7089 €/Pack **4,29**

### 7 Standard-Haube

Seiden-Vliesstoff, weiß.  
Ø in cm: 50, im 100er Pack.  
Art.-Nr. 7066.01 €/Pack **3,99**

### 8 Haube mit Schirm

Polypropylen, luftdurchlässig mit Elastikband.  
Farbe: weiß, im 100er Pack.  
Art.-Nr. 7066.03 €/Pack **9,99**



weiß



schwarz



bordeaux

3  
Latzschürze  
pro Stück  
**6,23**

### 3 Latzschürze

Im 3er Pack. Größe: 80x100 cm.  
65% Polyester, 35% Baumwolle. 230g/m<sup>2</sup>.  
Mit Stoffbändern. 1 Tasche. Verstellbares Nackenband mit Druckknöpfen.

Art.-Nr.	Farbe	Waschbar bis	€/Pack
124910	weiß	95° C	18,69
124920	schwarz	60° C	18,69
124930	bordeaux	60° C	18,69

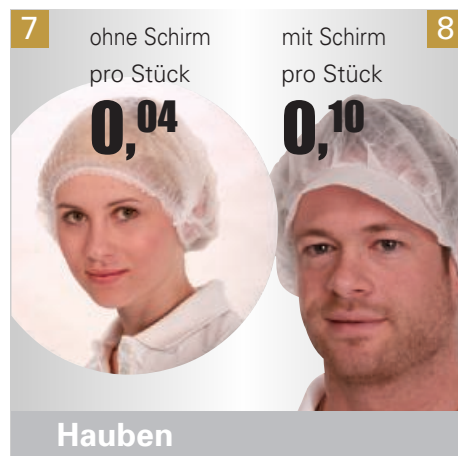



# PFANNTASTISCH

## 9 Glas-Deckel mit Dampfloch

Thermisches Spezialglas, hitzebeständig.

Schutzring aus Chromnickelstahl 18/10.

Mit Dampfloch.

Art.-Nr.	Ø in cm	€/Stück
150720	20	6,99
150724	24	7,49
150728	28	8,89
150732	32	9,99

cookmax®

Professional

9 Glas-Deckel  
ab **6,99**

New



4 In Größen

Teflon®  
QUALITY TESTED NON-STICK  
Select  
DEMANDING USE

10 Bratpfanne  
ab **28,99**



## 10 Bratpfanne Antihaft

Mit Stielgriff.

Art.-Nr.	Ø/cm	Höhe/cm	€/Stück
38437.20	20	4,5	28,99
38437.24	24	5	38,99
38437.28	28	5,5	49,99
38437.32	32	6	59,99
38437.36	36	6,5	76,99

- ◆ 5 Jahre Materialgarantie!
- ◆ Der Boden nutzt die Wärme des Herdes zu 100% aus!
- ◆ Edelstahl- und Sandwichboden
- ◆ Für alle Herdarten geeignet
- ◆ Teflon-Beschichtung!

## Bratentopf, flach

1

ab **13,99**



## Fleischtopf

2

ab **14,99**



## Gemüse-/Suppenkessel

3

ab **17,99**



## Stielkasserolle, flach

4

ab **13,99**



## Stielkasserolle, hoch

5

ab **14,99**



### 1 Bratentopf flach

Art.-Nr.	Ø/cm	Höhe/cm	Inhalt/Liter	€/Stück
6001.16	16	9,5	1,9	13,99
6001.20	20	11,5	3,6	16,99
6001.24	24	11,8	6,0	21,99
6001.28	28	15,5	9,5	31,99
6001.32	32	15,5	12,5	39,99
6001.36	36	17	17,3	54,99
6001.40	40	19	23,9	69,99

### 2 Fleischtopf

Art.-Nr.	Ø/cm	Höhe/cm	Inhalt/Liter	€/Stück
6002.16	16	11	2,2	14,99
6002.20	20	13,5	4,2	17,99
6002.24	24	15,5	7,0	26,99
6002.28	28	18	11,5	34,99
6002.32	32	20	14,1	43,99
6002.36	36	22	22,4	59,99
6002.40	40	25	31,4	79,99

### 3 Gemüse-/Suppenkessel

Art.-Nr.	Ø/cm	Höhe/cm	Inhalt/Liter	€/Stück
6003.16	16	14	2,8	17,99
6003.20	20	16	5,0	23,99
6003.24	24	20	9,0	29,99
6003.28	28	23	14,2	39,99
6003.32	32	26	21	59,99
6003.36	36	36	36,5	79,99
6003.40	40	40	50	99,99

### INFO:

Alle Töpfe, Kasserollen und Pfannen: ohne Deckel, Edelstahl 18/10, rostfrei mit Sandwichboden, Schüttrand und Kaltgriffe. Sauteusen ohne Schüttrand.

### 4 Stielkasserolle flach

Mit Stielgriff.

Art.-Nr.	Ø/cm	Höhe/cm	Inhalt/Liter	€/Stück
6005.16	16	7 cm	1,4	13,99
6005.18	18	8 cm	2,0	15,99
6005.20	20	9 cm	2,8	18,49

### 5 Stielkasserolle hoch

Mit Stielgriff.

Art.-Nr.	Ø/cm	Höhe/cm	Inhalt/Liter	€/Stück
6006.16	16	11	2,2	14,99
6006.20	20	13,5	4,2	17,99
6006.24	24	15,5	7,0	23,99

## Sauteuse

6

ab **16,99**



## Bratpfanne

7

ab **14,99**



## Deckel

8

ab **3,99**



## Deckelständer

9

**18,49**



### 9 Deckelständer

Edelstahl 18/10 mit 6 Fächern für Deckel oder Schneidbretter bis 2,8 cm.

LxBxH in cm: 26,5x23,5x28.

Art.-Nr. 6550

€/Stück 18,49



**Extrem preiswert!**  
**Geeignet für alle Herdarten,**  
**inkl. Induktion!**

### 6 Sauteuse

Mit Stielgriff.

Art.-Nr.	Ø/cm	Höhe/cm	Inhalt/Liter	€/Stück
6009.18	18	6,5	1,0	16,99
6009.20	20	7,5	1,5	18,99

### 7 Bratpfanne

Art.-Nr.	Ø/cm	Höhe/cm	€/Stück
6008.20	20	4,0	14,99
6008.24	24	4,5	17,99
6008.28	28	5,0	19,99
6008.32	32	5,5	25,99

### 8 Deckel

Edelstahl. Passend zur  
Cookmax-Economy-Serie.

Art.-Nr.	Ø/cm	€/Stück
6007.16	16	3,99
6007.20	20	4,99
6007.24	24	6,59
6007.28	28	7,89
6007.32	32	10,99
6007.36	36	15,49
6007.40	40	21,99

cookmax®

Economy

**Die preiswerte  
Kochgeschirr-Serie  
für die Profiküche!**



- ◆ alle Teile aus Edelstahl 18/10, rostfrei
- ◆ mit Sandwichboden (Bodenstärke 5 mm)
- ◆ Wandstärke von 0,7 bis 1,0 mm
- ◆ alle Töpfe mit Schüttrand und Kaltgriffe
- ◆ geeignet für alle Herdarten, inkl. Induktion

### Topfset

8-tlg. Set, besteht aus:

Stielkasserolle, 16 cm Ø, Höhe 11 cm, Inhalt 2,2 L  
Fleischtopf, 16 cm Ø, Höhe 11 cm, Inhalt 2,2 L  
Fleischtopf, 20 cm Ø, Höhe 13,5 cm, Inhalt 4,2 L  
Fleischtopf, 24 cm Ø, Höhe 15,5 cm, Inhalt 7,0 L  
mit jeweils passendem Deckel dazu.

Art.-Nr. 38559

€/Set 89,99

10 Topfset  
**89,99**



## Bratentopf, flach

1

ab **25,99**



### 1 Bratentopf flach

Art.-Nr.	Ø/cm	Höhe/cm	Inhalt/Liter	€/Stück
38433.20	20	9	2,8	25,99
38433.24	24	10,5	4,7	33,99
38433.28	28	12	7,4	43,99
38433.32	32	15	12,1	62,99
38433.36	36	17	17,3	72,99
38433.40	40	19	23,9	87,99

## Sauteuse

6

ab **18,99**



## Fleischtopf

2

ab **20,89**



### 2 Fleischtopf

Art.-Nr.	Ø/cm	Höhe/cm	Inhalt/Liter	€/Stück
38434.16	16	11	2,2	20,89
38434.20	20	13	4,1	27,99
38434.24	24	15	6,8	36,99
38434.28	28	17	10,5	49,99
38434.32	32	19	15,3	65,99
38434.36	36	22	22,4	87,99
38434.40	40	25	31,4	109,99
38434.45	45	28	44,5	154,99

## Bratpfanne

7

ab **22,99**



## Gemüse-/Suppenkessel

3

ab **21,99**



### 3 Gemüse-/Suppenkessel

Art.-Nr.	Ø/cm	Höhe/cm	Inhalt/Liter	€/Stück
38430.16	16	16	3,2	21,99
38430.20	20	18	5,5	32,99
38430.24	24	24	10,5	41,99
38430.28	28	28	17	50,99
38430.32	32	32	25,5	89,99
38430.36	36	36	36,5	109,99
38430.40	40	40	50	142,99
38430.45	45	40	63,5	175,99

## Bratpfanne Antihaft

8

ab **28,99**



## Stielkasserolle, flach

4

ab **17,99**



### 4 Stielkasserolle flach

Mit Stielgriff.

Art.-Nr.	Ø/cm	Höhe/cm	Inhalt/Liter	€/Stück
38432.16	16	7	1,4	17,99
38432.18	18	8	2	20,99
38432.20	20	9	2,8	24,99

## Deckel

9

ab **5,99**



## Stielkasserolle, hoch

5

ab **20,99**



### 5 Stielkasserolle hoch

Mit Stielgriff.

Art.-Nr.	Ø/cm	Höhe/cm	Inhalt/Liter	€/Stück
38431.16	16	11	2,2	20,99
38431.20	20	13	4,1	26,99
38431.24	24	15	6,8	32,99

## Pastaeinsatz – für Gemüsetopf Ø 24 cm

10

**32,99**



### INFO:

Alle Töpfe, Sauteusen Kasserollen und Pfannen: ohne Deckel, Edelstahl 18/10, rostfrei mit schwerem Sandwichboden, Kaltgriffe.



**5 Jahre Materialgarantie!  
Induktionsgeeignet!**



*Professional*

**6 Sauteuse**

Mit Stielgriff.

Art.-Nr.	Ø/cm	Höhe/cm	Inhalt/Liter	€/Stück
38435.16	16	6	1,2	18,99
38435.18	18	6,5	1,7	20,99
38435.20	20	7	2,2	21,99
38435.24	24	8	3,6	28,99

**7 Bratpfanne**

Mit Stielgriff.

Art.-Nr.	Ø/cm	Höhe/cm	€/Stück
38438.20	20	4,5	22,99
38438.24	24	5	30,99
38438.28	28	5,5	32,99
38438.32	32	6	42,99
38438.36	36	6,5	53,99

**8 Bratpfanne**

Mit Stielgriff. Antihafbeschichtung.

Art.-Nr.	Ø/cm	Höhe/cm	€/Stück
38437.20	20	4,5	28,99
38437.24	24	5	38,99
38437.28	28	5,5	49,99
38437.32	32	6	59,99
38437.36	36	6,5	76,99

**9 Deckel**

Edelstahl. Passend zur Cookmax-Professional-Serie.

Art.-Nr.	Ø/cm	€/Stück
38436.16	16	5,99
38436.18	18	6,59
38436.20	20	7,25
38436.24	24	8,79
38436.28	28	11,99
38436.32	32	13,99
38436.36	36	17,99
38436.40	40	26,99
38436.45	45	29,99

**10 Pasta Einsatz 24 cm**

Art.-Nr.	ØxH/cm	€/Stück
38440	24x20	32,99

11



**11 Vierteleinsatz**

Mit abgerundeten Kanten, Lochung 3,5 mm, Siebboden mit Haken zum Einhängen am Topfrand.

Art.-Nr.	ØxH/cm	Inhalt/Liter	€/Stück
38439.36	36 x 23	5,5	39,99
38439.40	40 x 26	7,5	49,99

**Die besondere Kochgeschirr-Serie für den Profikoch!**

- ◆ 5 Jahre Materialgarantie!
- ◆ Doppelte innere Bodenstärke!
- ◆ Schüttrand spiegelglanzpoliert.
- ◆ bis Ø 45 cm induktionsgeeignet
- ◆ Sandwichboden in drei Schichten aufgebaut (Edelstahl-Aluminium-Edelstahl).
- ◆ Der Boden nutzt die Wärme des Herdes zu 100% aus!
- ◆ Kaltgriffe

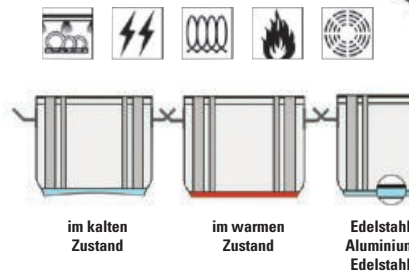

**Cookmax Topfset**

7-tlg. Set, besteht aus:  
Fleischtopf, Ø 16 cm, Inhalt 2,2 L,  
Bratentopf flach, Ø 20 cm, Inhalt 2,8 L,  
Bratentopf flach, Ø 24 cm, Inhalt 4,7 L,  
Deckel, Ø 16 cm, Ø 20 cm und Ø 24 cm,  
Bratpfanne Antihaf, Ø 24 cm.

**Im Geschenkkarton**

BxTxH in cm: 55x34x15,5.  
Art.-Nr. 38442 €/Set 112,-

12 Cookmax Topfset  
**112,-**

## Bratentopf, flach

1

ab **38,99**



### 1 Bratentopf flach

Art.-Nr.	Ø/cm	Höhe/cm	Inhalt/Liter	€/Stück
104520	20	9	2,8	<b>38,99</b>
104524	24	10,5	4,7	<b>50,99</b>
104528	28	12	7,3	<b>65,99</b>
104532	32	15	12	<b>89,99</b>

### INFO:

Alle Töpfe, Sauteusen und Pfannen aus 5-Ply Mehrschichtmaterial, ohne Deckel, rostfrei.

## Fleischtopf

2

ab **49,99**



### 2 Fleischtopf

Art.-Nr.	Ø/cm	Höhe/cm	Inhalt/Liter	€/Stück
103920	20	13	4,0	<b>49,99</b>
103924	24	15	6,5	<b>56,99</b>
103928	28	17	10	<b>74,99</b>
103932	32	19	15,2	<b>98,99</b>

## Wok mit Deckel

6

**99,99**



## Gemüse-/Suppenkessel

3

ab **57,99**



### 3 Gemüse-/Suppenkessel

Art.-Nr.	Ø/cm	Höhe/cm	Inhalt/Liter	€/Stück
103820	20	18	5,5	<b>57,99</b>
103824	24	20	9	<b>69,99</b>
103828	28	23	14,1	<b>84,99</b>
103832	32	26,5	21,3	<b>128,-</b>

Literangabe an Topfinnenseite!

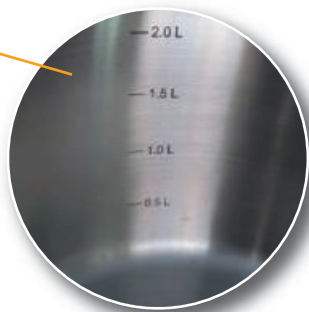

## Deckel

7

ab **8,99**



## Sauteuse

4

ab **28,49**



### 4 Sauteuse

Mit Stielgriff.

Art.-Nr.	Ø/cm	Höhe/cm	Inhalt/Liter	€/Stück
104016	16	5,5	1,0	<b>28,49</b>
104018	18	6	1,5	<b>31,49</b>
104020	20	6,5	2,0	<b>32,99</b>
104024	24	7,5	3,4	<b>43,49</b>

## Pastaeinsatz

8

Pasta-Einsatz passt nur für Gemüsetopf Ø 24!

**49,49**



### 8 Pasta Einsatz

Edelstahl. Ø: 24 cm, Höhe: 20 cm, Inhalt: 9 Liter.  
Art.-Nr. 104324 €/Stück **49,49**

## Bratpfanne Antihaft

5

ab **58,49**



### 5 Bratpfanne

Mit Stielgriff. Antihaftbeschichtung.

Art.-Nr.	Ø/cm	Höhe/cm	Inhalt/Liter	€/Stück
104224	24	5	2,0	<b>58,49</b>
104228	28	5,5	3,0	<b>74,99</b>
104232	32	6	4,0	<b>89,99</b>



**10 Jahre Materialgarantie!**

**Geeignet für alle Herdarten  
und speziell für Induktion!**

**Um bis zu 20% reduzierte  
Ankochzeit durch  
5-Ply Mehrschichtmaterial!**



*Gourmet*

**Kochgeschirr  
für höchste  
Ansprüche**

**6 Wok mit Deckel**

Edelstahl. Deckel mit Drehgriff zum Öffnen/  
Schließen der Luftzufuhr.  
Flacher induktionsgeeigneter Boden. Ø: 36 cm,  
Höhe: 7,5 cm (+10,5 Deckel), Inhalt: 6 Liter.  
Art.-Nr. **104436** €/Stück **99,99**



**7 Deckel mit Dampfloch**

Edelstahl, Passend zur Cookmax-Gourmet-Serie.  
Art.-Nr. Ø in cm €/Stück  
**104116** 16 **8,99**  
**104120** 20 **10,88**  
**104124** 24 **13,19**  
**104128** 28 **17,99**  
**104132** 32 **20,99**



Wärmespeichernd

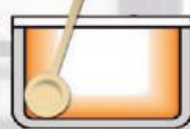

gerundeter Übergang

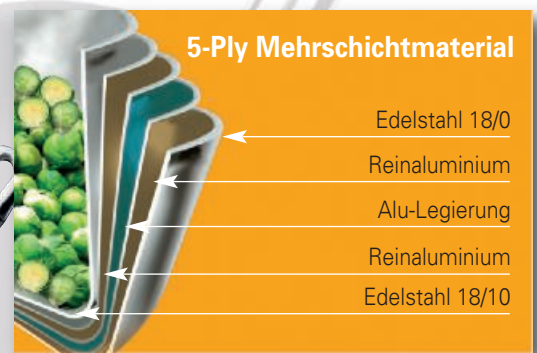

**5-Ply Mehrschichtmaterial**

- Edelstahl 18/0
- Reinaluminium
- Alu-Legierung
- Reinaluminium
- Edelstahl 18/10



Speziell für den Profikoch  
**BRATPFANNEN**

**1** Bratpfanne  
ab **23,90**



**New**

Mit Keramikbeschichtung!

**2** Bratpfanne  
rund  
ab **34,99**



**2** Grillpfanne  
28x28  
**55,99**



**New**

**Verstärkte Antihafbeschichtung in 3 Lagen:** Höhere Resistenz gegen Kratzer und Rost.

**3** Bratpfanne „Magic“  
ab **8,19**



**5** Bratpfanne „Classic“  
ab **19,99**



Fleischgrill  
**32,99**



Fischgrill  
**37,99**



**1 Bratpfanne, keramikbeschichtet**

Aluminium. Für alle Herdarten einschließlich Induktion geeignet.

Art.-Nr.	Ø in cm	€/Stück
150524	24	23,90
150528	28	29,99
150532	32	37,90

**2 Bratpfanne Induktion, Aluminiumguss**

Bratpfanne, Aluminiumguss. Mit Edelstahlgriff. Für alle Herdarten geeignet, inkl. Induktion. Kratzfeste Antihafbeschichtung ermöglicht eine gesündere Art zu Kochen durch Reduzierung des Fetteinsatzes. Schnelle und gleichmäßige Wärmeübertragung.

Art.-Nr.	Ø in cm	€/Stück
104720	20	34,99
104724	24	39,99
104726	26	44,99
104728	28	49,99
104730	30	54,99
104740	Grillpfanne, gerillte Bratfläche BxL 28x28 cm	55,99 <b>New</b>

**3 Bratpfanne „Magic“, Aluminium, antihaft**

Für alle Herdarten außer Induktion geeignet. Mit Du Pont Teflonbeschichtung. Höhe: 5 cm.

Art.-Nr.	Ø in cm	€/Stück
109920	20	8,19
109924	24	9,69
109928	28	11,99
109930	30	12,49

**4** Spritzschutz  
**6,19**

**WESTMARK**

**New**



**4 Spritzschutz „Picante“**

Edelstahl. Ø 30 cm.  
Art.-Nr. 153900 €/Stück 6,19

**BRATPFANNE CLASSIC**

Der unverformbare Wärmeleitboden verteilt die Hitze gleichmäßig auf die ganze Pfanne. Das Bratgut wird mit weniger Fett und weniger Energieverbrauch gegart. Für alle Herdarten, außer Induktion, geeignet.

**5 Bratpfannen „Classic“**

Formbeständiger Aluminiumguss mit diamantgeschliffenem Boden. Dreischichtiges Antihafmaterial. Beständig und sicher.

Art.-Nr.	Maße in cm	Ausführung	€/Stück
39496.20	Ø 20	rund	19,99
39496.24	Ø 24	rund	24,99
39496.28	Ø 28	rund	29,99
39496.FL	28x28	eckig/Fleischgrill	32,99
39496.FI	26,5x41	oval/Fischgrill	37,99



Antihafbeschichtung



**6**  
Bratpfanne  
ab **13,49**

Antihafbeschichtung



**7**  
Crêpes Pfanne  
ab **15,89**



**8**  
Omelettepfanne  
ab **15,99**



**9**  
Servierpfanne  
ab **11,99**

Dazu passend Untersetzer Pos. 12



**10**  
Servier-/Brat-/  
Grillpfanne  
ab **11,79**

Dazu passend Untersetzer Pos. 12



**11**  
Servierpfanne  
ab **14,59**

Dazu passend Untersetzer Pos. 12



**12**  
Holzuntersetzer  
**7,49**

Pfannen, Pfannenwender, Holzuntersetzer  
Pans, Spatula, Wooden Mat

**6 Bratpfanne**

Aluminium, antihaf. Für alle Herdarten, außer Induktion, geeignet.

Art.-Nr.	ØxH in cm	Ø Pfannenboden	€/Stück
6012.20	20x3,5	14,5 cm	13,49
6012.24	24x4	17,5 cm	16,99
6012.28	28x4,5	20,5 cm	19,99
6012.32	32x5	24 cm	22,99
6012.36	36x5,5	27,5 cm	29,99
6012.40	40x6	30,5 cm	36,99

**7 Crêpes Pfanne**

Aluminium – antihaf – schwere Ausführung.  
Für alle Herdarten, außer Induktion, geeignet.

Art.-Nr.	ØxH in cm	Ø Pfannenboden	€/Stück
6013.26	26x2	21,5 cm	15,89
6013.30	30x2	25,5 cm	18,99

**8 Omelettepfanne**

Eisenstahl, schwere Ausführung.

Art.-Nr.	ØxH in cm	Ø Pfannenboden	€/Stück
6015.20	20x3,7	13,5 cm	15,99
6015.24	24x4	17 cm	18,49
6015.28	28x5	20,5 cm	23,99
6015.32	32x5	23 cm	29,49
6015.36	36x5,5	26 cm	37,99

**9 Servierpfanne**

Schmiedeeisen, mit gebogenem Hakenstiel.

Art.-Nr.	ØxH in cm	Ø Pfannenboden	€/Stück
3281.20	20x3	15 cm	11,99
3281.24	24x2,6	19,5 cm	14,99

**10 Servier-/Brat-/Grillpfanne**

Schmiedeeisen, naturlackiert, schwere Ausführung, flacher Stiel.

Art.-Nr.	ØxH in cm	Ø Pfannenboden	€/Stück
6030.20	20x2,7	14 cm	11,79
6030.24	24x3	18,5 cm	13,79
6030.28	28x3,4	21,5 cm	18,99
6030.32	32x3,7	24,5 cm	23,99
6030.36	36x4	27,5 cm	29,99

**11 Servierpfanne**

Schmiedeeisen, kaltgeschmiedet mit zwei Griffen.

Art.-Nr.	ØxH in cm	Ø Pfannenboden	€/Stück
6031.24	24x2,7	ca. 20 cm	14,59
6031.28	28x3	ca. 23 cm	19,99

**12 Holzuntersetzer**

Dunkelbraun, Stärke: 2,5 cm Gummifuß.  
Passend für Servierpfannen mit Ø 20, Ø 24, Ø 28 cm.  
Art.-Nr. 2609.BR €/Stück 7,49

**13 Pfannenwender „Flonal“**

Polyamid, schwarz. Hitzebeständig bis 210°C. Geschlitz.  
Abmessungen: 28x7x0,5 cm.  
Art.-Nr. 153600 €/Stück 3,49

**New**

**13** Pfannenwender  
**3,49**



**WESTMARK**

Speziell für den Profikoch

# WOKPFANNEN

**1** Wok  
**38,49**



**2** Wok  
**79,99**



**3** Wok mit Deckel  
**99,-**



**4** Wok mit Deckel  
**99,99**



cookmax<sup>®</sup>  
Gourmet

**8** Hitze-Handschuh „ECO“  
100 % Baumwolle/Frottee. 1 Paar.  
Fäustlinge mit 10 cm Canvasstulpe –  
Einheitsgröße. Länge: 30 cm.  
Hitzebeständig bis +200°C.  
Waschbar bis 40°C.  
Art.-Nr. **6393** €/Paar **4,99**



**8** Pro Paar  
**4,99**

Woks, Hitzehandschuh, Woklöffel  
Woks, Glove, Wok Spoon

**1** Wok  
Blaustahl – für Gas und Induktion geeignet. Ø: 32 cm.  
Pflegeanweisung beachten! Ohne Deckel.  
Art.-Nr. **6117** €/Stück **38,49**

**2** Wok  
Mit Stiel, ohne Deckel. Mehrschicht-Material, induktionsgeeignet.  
ØxH in cm: 36x9, Inhalt: 6 Liter.  
Art.-Nr. **6112.36** €/Stück **79,99**

**3** Wok mit Deckel  
Edelstahl. Kaltgriffe – Stiel und Gegengriff. Inklusive Edelstahldeckel.  
Gewicht: 2,85 kg. ØxH in cm: 36x11, Höhe mit Deckel: 21,5 cm,  
Inhalt: 6 Liter. Runder Boden, passend zum Induktionstischwok  
Art.-Nr.: 39123, siehe Seite 374.  
Art.-Nr. **40069** €/Stück **99,-**

**4** Wok mit Deckel  
Edelstahl. 5-Ply Mehrschichtmaterial. Deckel mit Drehgriff zum Öffnen/  
Schließen der Luftzufuhr. Flacher induktionsgeeigneter Boden. Ø: 36 cm,  
Höhe: 7,5 cm (+10,5 cm Deckel), Inhalt: 6 Liter.  
Art.-Nr. **104436** €/Stück **99,99**

**5**  
Gemüse/Woklöffel  
**2,49**



**New**

**5** Gemüse/Woklöffel  
Polyamid schwarz. Länge: 32 cm. Hitzebeständig  
bis 210°C. Nicht in heißen Töpfen und Pfannen  
liegen lassen.  
Art.-Nr. **154100** €/Stück **2,49**

**6** Hitze-Handschuh  
**9,99**



**6** Hitze-Handschuh  
Neopren, schwarz. Hitzebeständig bis +260°C. Rutschfestes,  
wasserabstoßendes, fleckenresistentes Material. BxL in cm: 20x36.  
Art.-Nr. **0952** €/Stück **9,99**

**7**  
Hitze-Handschuh  
**11,99**



**7** Hitze-Handschuh „Pyrotex“  
100 % Baumwolle – asbestfrei. Wasser- und fettabweisend,  
bis +200°C hitzebeständig. Reinigung: Einfach mit einem  
Schwamm säubern. Länge: 32 cm.  
Art.-Nr. **6390** €/Stück **11,99**



9 Edelstahlbräter  
**199,-**



Bräter, Pfannenwender, Ofenform  
Roasting Pans, Spatula Set

# Edelstahl- BRÄTER



Mit starkem Kompensboden!

10 Edelstahlbräter mit Fallgriffen  
ab **36,90**



2 In Größen

11 Bräter Emaille  
**15,99**



12 Ofenform  
Emaille  
**9,99**



13 Bräter mit Fallgriffen  
ab **12,99**



4 In Größen

## 9 Edelstahlbräter

Mit hohem Domdeckel. Durch den starken Kompensboden für Herd (Gas, Elektro, Ceranfeld, Rechaud, offene Flamme und Backofen) geeignet. Der mit Edelstahl verkapselte Aluboden sorgt für gleichmäßige Erwärmung. Einziger Bräter in dieser Größe auf dem Markt mit Kochboden. Ideal für großes Geflügel und Wild, zum Einlegen großer Fleischstücke und zum Braten von Fisch. Maße Bräter in cm: 40x34x8, Maße Deckel in cm: 40x34x10,5. Gewicht: 4,5 kg.

Art.-Nr. 40241

€/Stück 199,-

## 10 Edelstahlbräter mit Fallgriffen

Edelstahl 18/10, ohne Sandwichboden.

Art.-Nr. LxBxH in cm

€/Stück

39181 40x28x8,5

36,90

39182 45x32x9

42,90

## 11 Bräter Emaille

Emailliert, bis +400°C hitzebeständig. BxTxH in cm: 41x26,5x6.

Art.-Nr. 8118

€/Stück 15,99

## 12 Ofenform Emaille

Emaille. LxBxH in cm: 28,5x23x4. Hitzebeständig bis +400°.

Schnittfeste Oberfläche.

Art.-Nr. 108200

€/Stück 9,99

## 13 Bräter mit Fallgriffen, Aluminium antihaft

Bräter aus Aluminium. Mit Fallgriffen. Du Pont Teflonbeschichtung. PFOA-frei (Perfluorooctan), Cadmiumfrei. Bleifrei.

Spülmaschinen geeignet.

Art.-Nr. BxL in cm

€/Stück

120601 23x30

12,99

120602 26x34

14,99

120603 29x38

15,99

120604 31x42

16,99

14 pro Set  
**4,99**



## 14 Pfannenwender-Set

Polyamid, hitzebeständig bis +200°C. Geknickte Form für ergonomisches Arbeiten. Geeignet für antihaft-beschichtete Pfannen. 2er Set. LxB in cm: 28,5x9,5.

Art.-Nr. 39681

€/Set 4,99

Speziell für den Profikoch

# KONVEKTOMATEN- & PIZZABLECHE

1 Konvektomatenblech

ab **9,99**



2 Konvektomatenblech

ab **20,99**

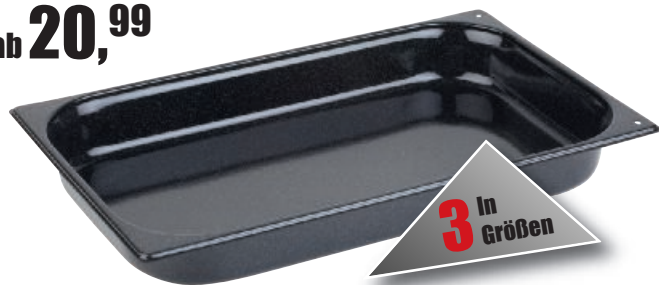

3 Konvektomatenblech

ab **21,99**

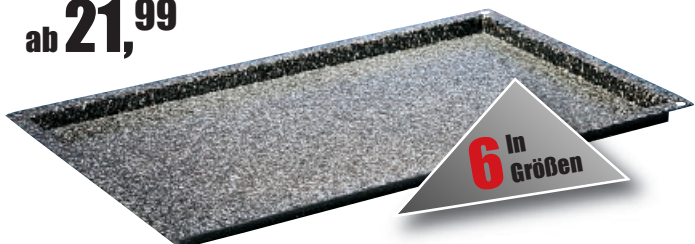

4 Pizzableche rund

ab **1,98**



4 Pizzableche rechteckig

ab **13,89**



## 1 Konvektomatenblech GN, schwarz emailliert

Konvektomatenblech mit abgerundeten Ecken, extra starke Qualität, 0,75 mm stark, hitzebeständig bis +400°C, schnittfeste Oberfläche. Spülmaschinene geeignet.

Art.-Nr.	LxBxH in cm	GN-Größe	€/Stück
125311	53x33x2	1/1	13,95
125312	27x33x2	1/2	9,99

## 2 Konvektomatenblech GN, schwarz emailliert

Stahl, beidseitig beschichtet. Granit-Emaille. Stapelbar. Gelochte Ecken. Spülmaschinene geeignet.

Art.-Nr.	GN-Größe	Tiefe	€/Stück
6016.20	1/1 GN, (53x32,5)	2 cm	20,99
6016.40	1/1 GN, (53x32,5)	4 cm	22,99
6016.60	1/1 GN, (53x32,5)	6,5 cm	23,99

## 3 Konvektomatenblech

Granit-Emaille, beidseitig beschichtet.

Art.-Nr.	LxBxH in cm	GN-Größe	€/Stück
6017.20	53x32,5x2	1/1 GN	22,99
6017.40	53x32,5x4	1/1 GN	25,99
6017.60	53x32,5x6	1/1 GN	28,99
39652.20	35,4x32,5x2	2/3 GN	21,99
39652.40	35,4x32,5x4	2/3 GN	24,99
39652.60	35,4x32,5x6	2/3 GN	27,99

## 4 Pizzableche

Blaustahl mit gebördeltem Rand. Bei der Reinigung unbedingt die beiliegende Pflegeanweisung beachten!

### Runde Pizzableche

Art.-Nr.	Ø innen	Ø aussen	Höhe	€/Stück
6018.20	18 cm	20 cm	2,5 cm	1,98
6018.24	22 cm	24 cm	2,5 cm	2,38
6018.26	24 cm	26 cm	2,5 cm	2,56
6018.28	26 cm	28 cm	2,5 cm	2,78
6018.30	28 cm	30 cm	2,5 cm	2,94
6018.32	30 cm	32 cm	2,5 cm	3,36
6018.36	34 cm	36 cm	2,5 cm	3,94
6018.40	38 cm	40 cm	2,5 cm	5,46

### Rechteckige Pizzableche

Art.-Nr.	Maße	Höhe	€/Stück
38702	50x35x3 cm	3 cm	13,89
38703	60x40x3 cm	3 cm	16,99
39697	60x60x3 cm	3 cm	26,99

## 5 Backblech

Emailliert, extra tief, schnittfeste Oberfläche, bis +400°C hitzebeständig. BxTxH in cm: 42x29x4.

Art.-Nr. 8119 €/Stück 13,99

5 Backblech  
**13,99**





## KÜCHE

**6**  
Pizza-Rack  
**49,-**



**6 Pizza-Rack**  
Stahldraht verchromt  
für 15 Pizzableche.  
Integrierter Tragegriff.  
BxTxH in cm: 28,5x37,5x67.  
Art.-Nr. **528001** €/Stück **49,-**

**8** GN Behälter glatt  
**34,99**

**New**



**9** GN Behälter  
gerillt  
**37,99**

**New**

**10** Eiereinsatz  
**17,99**



**11** Gitterrost  
**9,99**

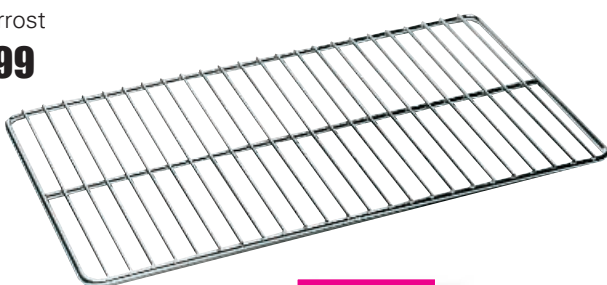

**12** GN-Behälter  
gelocht  
**ab 7,53**

**New**

**In 2 neuen  
Größen!**

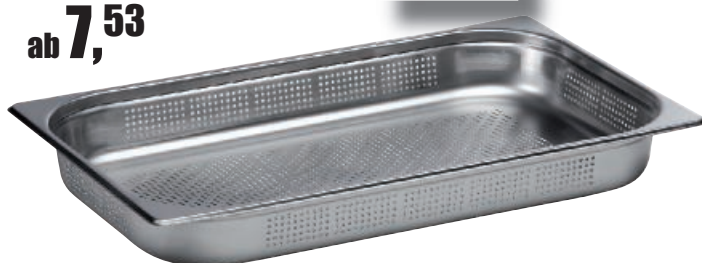

**3** In  
Größen

Pizza Rack, GN Behälter, Eiereinsatz, Rost  
Pizza Rack, GN-Units



**7** Abtropfeinsatz  
**ab 3,39**

**New**

## Gastronorm EINSÄTZE

### 7 Abtropfeinsatz GN

Polycarbonat. Für GN-Behälter.

Art.-Nr.	GN-Norm	€/Stück
5550	1/1	7,99
5551	1/2	3,79
5552	1/3	3,39

### 8 GN Behälter antihafbeschichtet glatt

18/8 Chrom-Nickel-Stahl. Materialstärke: 0,8 mm.  
PTFE Antihaf-Beschichtung (3 Lagen).

Art.-Nr.	GN-Norm	Tiefe/cm	€/Stück
491084	1/1	3	34,99

### 9 GN Behälter antihafbeschichtet gerillt

18/8 Chrom-Nickel-Stahl. Materialstärke: 0,8 mm.  
PTFE Antihaf-Beschichtung (3 Lagen).

Art.-Nr.	GN-Norm	Tiefe/cm	€/Stück
491085	1/1	3	37,99

### 10 Eiereinsatz 1/3 GN

Edelstahl. Für bis zu 18 Eiern, Lochdurchmesser 36 mm.  
Zum Warmhalten von Eiern in Kombination mit einem  
Warmhaltegerät. Geeignet für alle gängigen  
Warmhaltegeräte 1/1, 2/3, 1/2 und 1/3 GN.  
LxTxH in cm: 32,3x17,6x2,2.

Art.-Nr. <b>2421</b>	€/Stück <b>17,99</b>
----------------------	----------------------

### 11 GN-Gitterrost

Edelstahl 18/10, 1/1 GN. LxB in cm: 53x32,5.

Art.-Nr. <b>2480</b>	€/Stück <b>9,99</b>
----------------------	---------------------

### 12 GN-Behälter gelocht

GN-Einsatz gelocht. Edelstahl, rostfrei. Mit Stapelnocke.  
Passende Deckel bitte separat mitbestellen.

Art.-Nr.	Ausführung	Tiefe in mm	€/Stück
491079	1/1 GN	65	10,03
491080	1/1 GN	100	12,51
491081	1/2 GN	100	7,53
491082	1/1 GN	150	18,27
491083	1/2 GN	150	11,81

**New**

**New**

GN-Behälter in verschiedenen Materialien  
finden Sie auf den folgenden Seiten!

Gastronorm  
EINSÄTZE

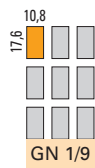
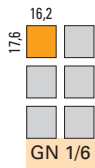
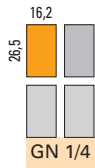
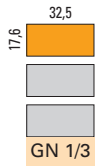
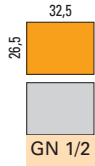
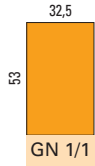

1 Edelstahl, rostfrei



4



Edelstahlschüssel  
erhältlich  
mit und ohne  
Löffelausschnitt

2 Polypropylen

◆ -40 °C bis +80°C



5



3 Polycarbonat

◆ -40 °C bis +99°C



6





#### 4 GN-Deckel

Edelstahl, rostfrei.

Art.-Nr.	für	Ausführung	€/Stück
491068	1/1 GN	ohne Löffelausschnitt	7,74
491069	1/2 GN	ohne Löffelausschnitt	3,94
491070	1/3 GN	ohne Löffelausschnitt	2,99
491071	1/4 GN	ohne Löffelausschnitt	2,81
491072	1/6 GN	ohne Löffelausschnitt	1,56
491073	1/9 GN	ohne Löffelausschnitt	1,67
491075	1/2 GN	mit Löffelausschnitt	4,41
491077	1/3 GN	mit Löffelausschnitt	3,27
491076	1/4 GN	mit Löffelausschnitt	3,13
491078	1/6 GN	mit Löffelausschnitt	1,87

#### 5 GN-Deckel ohne Löffelausschnitt

Polypropylen. Deckel für PP-GN-Behälter. Schwappsicher.

Art.-Nr.	für	€/Stück
5750.D	1/1 GN	5,99
5752.D	1/2 GN	3,79
5753.D	1/3 GN	3,59
5754.D	1/4 GN	2,99
5755.D	1/6 GN	2,29
5756.D	1/9 GN	1,79

#### 6 GN-Deckel ohne Löffelausschnitt

Polycarbonat. Deckel für PC-GN-Behälter.

Art.-Nr.	für	€/Stück
5568	1/1 GN	8,39
5588	1/2 GN	4,61
5598	1/3 GN	3,45
5578	1/4 GN	3,03
5548	1/6 GN	2,30
5538	1/9 GN	1,98

#### 7 GN-Deckel

Edelstahl, rostfrei. Mit Gummidichtung.

Art.-Nr.	GN	BxH in mm	€/Stück
2315.G	1/1 GN	530x325	49,99
2316.G	1/2 GN	325x265	29,99
2319.G	1/3 GN	325x176	21,99

## Gastronorm EINSÄTZE

7

GN-Deckel

ab **21,99**



8

Zwischensteg

ab **2,49**



#### 8 Zwischensteg

Edelstahl, für GN-Einsätze.

Art.-Nr.	GN	Länge in cm	€/Stück
2347	1/1	53	2,99
2349	1/2	32,5	2,49

### Gastronorm Einsätze – Übersicht

1

#### Edelstahl, rostfrei

2

#### Polypropylen

3

#### Polycarbonat

GN-Norm	Tiefe/mm	Inhalt/Liter	1		2		3	
			Art.-Nr.	€/Stück	Art.-Nr.	€/Stück	Art.-Nr.	€/Stück
1/1	20	2,3	491041	7,99	/	/	/	/
	40	5	491042	9,60	/	/	/	/
	65	8,8	491043	10,07	5750.06	7,99	5563	11,33
	100	13,7	491044	12,41	5750.10	8,99	5564	13,22
	150	20	491045	18,56	5750.15	9,99	5565	16,79
1/2	200	27,8	491046	22,79	5750.20	11,99	5566	20,99
	40	2,5	491048	5,13	/	/	/	/
	65	4	491049	5,36	/	/	/	/
	100	6,5	491050	7,47	5752.10	4,99	5584	7,34
	150	9,5	491051	11,56	5752.15	5,99	5585	8,39
1/3	200	12,5	491074	15,17	5752.20	6,99	5586	10,38
	65	2,5	491053	4,19	/	/	5593	4,61
	100	4	491054	5,84	/	/	5594	5,66
	150	5,7	491055	7,97	5753.15	4,99	5595	6,92
	200	7,6	491056	10,67	5753.20	5,89	5596	9,44
1/4	65	1,8	491058	3,83	/	/	/	/
	100	2,7	491059	4,99	5754.10	3,99	5574	4,19
	150	4	491060	7,74	5754.15	4,39	5575	5,13
	200	5,4	491061	9,69	/	/	/	/
1/6	65	1,1	491062	2,76	/	/	/	/
	100	1,6	491063	3,79	5755.10	2,69	5544	3,14
	150	2,5	491064	6,10	5755.15	3,39	5545	4,19
	200	3,6	491065	7,51	/	/	/	/
1/9	65	0,8	491066	1,96	/	/	5533	2,65
	100	1,1	491067	2,99	5756.10	1,99	5534	2,88



**1** Beilagenbehälter  
**65,99**

**2** GN-Aufsatzbord  
**89,-**



**3** Ständer  
**34,99**



**4** Barbeilagenbehälter  
**21,19**



**5** Barbeilagen-  
behälter  
**15,89**



Beilagenbehälter, -bord, Gewürz-Ständer  
GN-Box, Spice Board, Spice Stand



GN-Behälter „Twist“  
finden Sie auf Seite 159!

**1 Beilagenbehälter**

Edelstahl 18/8, für GN-Behälter 1/3, 1/6 und 1/9 bis max. 150 mm Tiefe. BxTxH in cm: 35x41,5x23,5. Für den Theken- und SB-Thekenbereich. (Lieferung erfolgt OHNE Behälter, bitte separat bestellen). Art.-Nr. **6625** €/Stück **65,99**

**2 GN-Aufsatzbord**

Edelstahl 18/10, gebürstet. Für 6x 1/6 GN oder 3x 1/3 GN bis 150 mm Tiefe. LxTxH in cm: 108x24x21. (Lieferung erfolgt OHNE Behälter, bitte separat bestellen). Art.-Nr. **9556** €/Stück **89,-**

**3 Ständer für Gewürzbehälter**

Edelstahl 18/10. Der Ständer kann auf den Tisch gestellt oder an der Wand befestigt werden. Befestigungsschrauben sind mit dabei. Aufnahmefähigkeit: 6x 1/9 GN-Behälter, 4x 1/6 GN-Behälter oder 2x 1/3 GN-Behälter. Jeweils bis zu einer Tiefe von 100 mm. LxBxH in cm: 68x18x15,5. (Lieferung erfolgt OHNE Behälter, bitte separat bestellen). Art.-Nr. **68085** €/Stück **34,99**

**4 Barbeilagenbehälter**

Edelstahl, mit 6 Fächern aus Kunststoff à 0,5 L. Deckel transparent. Ein unentbehrlicher Behälter für alle Zutaten in der Bar, wie Kirschen, Oliven, Limonenscheiben, usw. LxBxH in cm: 45x15x9. Art.-Nr. **1481** €/Stück **21,19**

**5 Barbeilagenbehälter**

Kunststoff schwarz, Deckel transparent, spülmaschinengeeignet, 6 Fächer à 0,5 L. Zum Aufbewahren und Frischhalten Ihrer Cocktailgarnierungen: Die schwarze Box wird mit Crushed-Ice gefüllt und hält dadurch die Obststücke länger frisch. 2 seitliche Griffmulden für den leichten Transport, kann über Nacht in die Kühlung gestellt werden. Mit massivem Klapp-Deckel.

Art.-Nr.	Ausführung	LxBxH in cm	€/Stück
<b>1480</b>	6 Fächer	49,5x15,5x9,5	<b>15,89</b>
<b>1480.03</b>	3 Fächer	49,5x15,5x9,5	<b>15,89</b>

Weitere Bar-Artikel  
finden Sie ab Seite 206!





Auftauplatte

„ThawThat!“

New

**Taut Lebensmittel  
extrem schnell und auf  
natürliche Weise auf!**

**Schnelles gesundes Auftauen  
dank Nanotechnologie:**

- ◆ Steak (255 g) ca. 13-28 Minuten
- ◆ Huhn (120 g) ca. 14-29 Minuten
- ◆ Fisch (65 g) ca. 6-15 Minuten
- ◆ Schwein (100 g) ca. 9-17 Minuten

**Die Auftauzeit variiert abhängig  
von der Raumtemperatur,  
Luftfeuchtigkeit, Proteinhaltigkeit  
und Dicke des Lebensmittels.**

**6** Auftauplatte  
**119,-**

Beim Auftauen mit Hilfe der Mikrowelle werden Fleisch oder andere Lebensmittel ungewollt praktisch schon vorgekocht. Bedient man sich zum Auftauen heißen Wassers, wirkt sich dies negativ auf den Geschmack aus. ThawThat! ist die umweltfreundliche und effiziente Alternative – ganz ohne Strom oder andere externe Wärmequellen wie beispielsweise heißes Wasser. Dank eines mit eloxiertem Aluminium legiertem Körper und eingelassenen Leitungen zum Wärmetransfer sowie einer Vielzahl feinsten Rillen zur Oberflächenerweiterung taut ThawThat! eingefrorene Lebensmittel extrem schnell auf. Dabei werden alle natürlichen Inhaltsstoffe beibehalten, so dass eine gesunde und geschmackvolle Zubereitung gewährleistet wird.

### 6 Auftauplatte „ThawThat“

LxBxH in cm: 38,7x21x1,3, eloxiertes Aluminium.  
Taut Lebensmittel dank eines mit eloxiertem Aluminium legiertem Körper, eingelassenen Leitungen zum Wärmetransfer sowie einer Vielzahl feinsten Rillen zur Oberflächenerweiterung extrem schnell auf natürliche Art und Weise auf.

Art.-Nr. 154700

€/Stück 119,-

**Eingelassene Leitungen  
zum Wärmetransfer**

**Vielzahl feinsten Rillen zur  
Oberflächenerweiterung**



**1 + 2**  
ab **3,99**

**Rührbesen: 8 feste Drähte,  
Schneebesens: 12 flexible  
Drähte**



**5** In  
Größen

**3** Profi-Schneebesens  
ab **13,29**

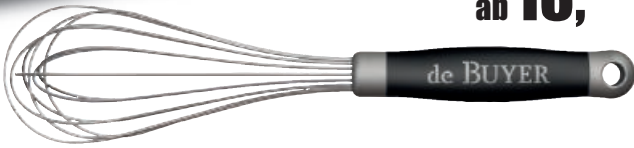

**4**  
Rührspatel  
ab **3,99**

**5**  
Rührspatel  
ab **26,99**

**3** In  
Größen

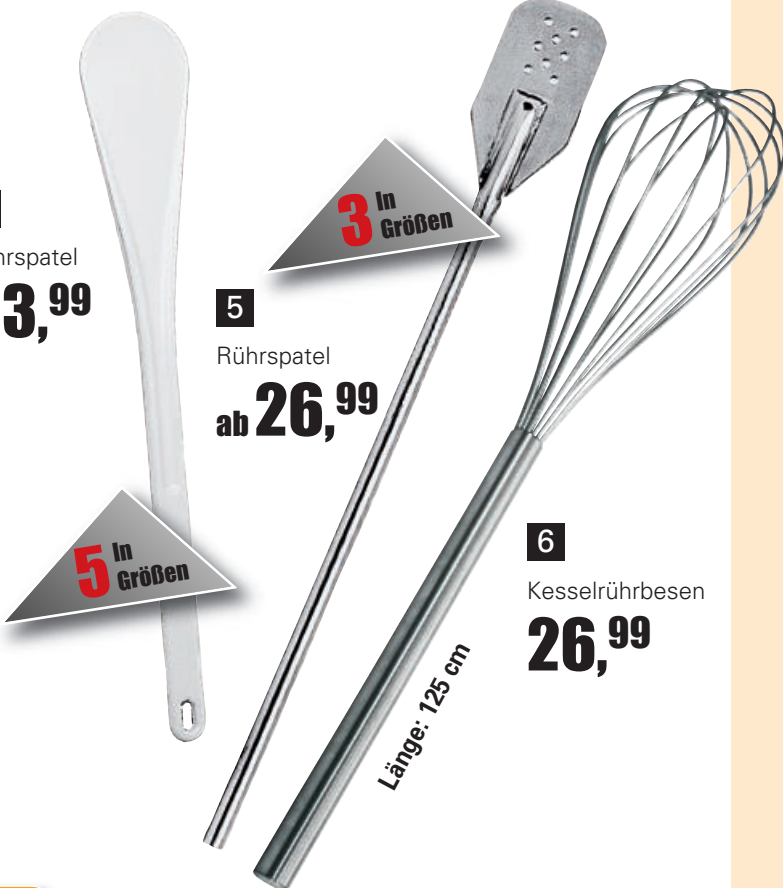

**5** In  
Größen

**6**  
Kesselrührbesens  
**26,99**

Länge: 125 cm

# RÜHR- & SCHNEEBESENS

## 1 Rührbesens

Für Großküchen. Edelstahl 18/8, mit Haken, 8 zementierte, feste Drähte.

Art.-Nr.	Länge in cm	Stärke in mm	€/Stück
<b>1811</b>	25 cm	2,3 mm	<b>3,99</b>
<b>1812</b>	30 cm	2,3 mm	<b>4,29</b>
<b>1813</b>	35 cm	2,3 mm	<b>4,69</b>
<b>1814</b>	40 cm	2,3 mm	<b>4,99</b>
<b>1815</b>	45 cm	2,3 mm	<b>5,69</b>
<b>1816</b>	50 cm	2,3 mm	<b>5,99</b>
<b>1817</b>	55 cm	2,3 mm	<b>6,59</b>
<b>1818</b>	60 cm	2,3 mm	<b>6,99</b>

## 2 Schneebesens

Für Großküchen. Edelstahl 18/8, mit Haken, 12 zementierte, flexible Drähte.

Art.-Nr.	Länge in cm	Stärke	€/Stück
<b>1801</b>	25	1,4 mm	<b>3,59</b>
<b>1802</b>	30	1,4 mm	<b>3,79</b>
<b>1803</b>	35	1,4 mm	<b>3,99</b>
<b>1804</b>	40	1,4 mm	<b>4,49</b>
<b>1805</b>	45	1,4 mm	<b>4,99</b>

## 3 Profi-Schneebesens

Edelstahl-drähte mittlerer Stärke. Stiel aus Polypropylen mit Aufhängeaussparung. Antibakteriell.

Art.-Nr.	Länge in cm	€/Stück
<b>102125</b>	25	<b>13,29</b>
<b>102130</b>	30	<b>15,79</b>
<b>102135</b>	35	<b>16,79</b>
<b>102140</b>	40	<b>19,49</b>
<b>102145</b>	45	<b>20,99</b>

## 4 Rührspatel

Aus weißem Exoglas. Bruchfest und hitzebeständig bis 220°C.

Art.-Nr.	LxB in cm	€/Stück
<b>39680.25</b>	25x4	<b>3,99</b>
<b>39680.30</b>	30x5	<b>4,99</b>
<b>39680.35</b>	35x5,5	<b>5,99</b>
<b>39680.40</b>	40x6,5	<b>6,99</b>
<b>39680.50</b>	50x8,5	<b>9,99</b>

## 5 Rührspatel

Edelstahl 18/8. Fugenlos mit Rohrstiel, Blatt gelocht.

Art.-Nr.	Länge in cm	Blattgröße	€/Stück
<b>39679.01</b>	75	23x12cm	<b>26,99</b>
<b>39679.02</b>	100	23x12cm	<b>29,99</b>
<b>39679.03</b>	125	23x12cm	<b>33,99</b>

## 6 Kesselrührbesens

Edelstahl 18/8. 8 dicke Drähte. Griff wasserdicht mit Acryl verschlossen. Nicht für feste Speisen. Länge: 125 cm.

Art.-Nr.	€/Stück
<b>39678.01</b>	<b>26,99</b>



# SCHÖPFLÖFFEL

Alle Schöpflöffel  
fugenlos und  
mit Liter- und  
Ø-Angabe am Stiel.

**8**  
Schöpflöffel  
ab **4,76**



**7** In  
Größen

**3** In  
Größen

**9**  
Schaumlöffel  
ab **5,39**

**10** Schaumlöffel  
**7,99**



**2** In  
Größen

**11**  
Fritierlöffel  
**5,99**



**3** In  
Größen

**12**  
Kochlöffel  
ab **6,49**



Schöpflöffel, Schaumlöffel, Fritierlöffel, Kochlöffel, Pizzaschieber  
*Ladles, Skimmers, Spoons*

**7**  
Schöpflöffel  
**4,19**

**New**



Zum Einhängen am  
Topf- oder Schüsselrand.

## 7 Schöpflöffel mit Knick

Edelstahl, rostfrei. Länge: 25 cm. Mit praktischem Knick.  
Zum Einhängen am Topf- oder Schüsselrand. Spülmaschiene geeignet.  
Art.-Nr. **146400** €/Stück **4,19**

## 8 Schöpflöffel

Edelstahl 18/10, fugenlos, schwere Hotelausführung.

Art.-Nr.	Stiellänge	Ø in cm	Inhalt in Liter	€/Stück
<b>2100.06</b>	30 cm	6,5	0,07 L	<b>4,76</b>
<b>2100.08</b>	32 cm	8	0,12 L	<b>6,24</b>
<b>2100.09</b>	33 cm	9	0,2 L	<b>7,41</b>
<b>2100.10</b>	37 cm	10	0,25 L	<b>8,47</b>
<b>2100.11</b>	38 cm	11	0,33 L	<b>10,06</b>
<b>2100.12</b>	40 cm	12	0,50 L	<b>10,59</b>
<b>2100.16</b>	47 cm	16	1 L	<b>New 18,99</b>

## 9 Schaumlöffel

Edelstahl 18/10, fugenlos, schwere Hotelausführung.

Art.-Nr.	Stiellänge	Ø in cm	€/Stück
<b>2101.08</b>	29 cm	8	<b>5,39</b>
<b>2101.10</b>	32 cm	10	<b>5,99</b>
<b>2101.12</b>	35 cm	12	<b>6,49</b>

## 10 Schaumlöffel

Edelstahl 18/8, mit Drahtgriff. Ø: 14 cm, Stiellänge: 25 cm.  
Art.-Nr. **39677** €/Stück **7,99**

## 11 Fritierlöffel

Edelstahl 18/10.

Art.-Nr.	Stiellänge	Ø in cm	€/Stück
<b>39650.15</b>	34 cm	15,2	<b>5,99</b>
<b>39650.17</b>	34 cm	17,8	<b>5,99</b>

## 12 Kochlöffel

Aus beigem Exoglas. Bruchfest und hitzebeständig bis 220°C.

Art.-Nr.	Länge in cm	€/Stück
<b>39525</b>	30	<b>6,49</b>
<b>39676</b>	38	<b>9,99</b>
<b>39526</b>	45	<b>12,49</b>



**13** Pizzaschieber  
**24,99**

## 13 Pizzaschieber

Holzgriff, Aluschaufel. Länge: 79 cm,  
Schaufelmaße: 35x30,5 cm.  
Art.-Nr. **38460** €/Stück **24,99**

Messerserie  
„ECO“

1  
ab 1,99



1 Messerserie „ECO“

Rostfreier, spezialgehärteter Edelstahl mit Polyoxymethylen-Griff.

Art.-Nr.	Ausführung	Klingenlänge	€/Stück
a) 6565	Schälmesser	8 cm	1,99
b) 6566	Officemesser	12,5 cm	1,99
c) 6567	Spickmesser	13 cm	1,99
d) 6568	Ausbeinmesser	16 cm	2,99
e) 6569	Aufschnittmesser	20 cm	3,99
f) 6570	Kochmesser	15 cm	4,99
g) 6571	Kochmesser	20 cm	4,99
h) 6572	Brotmesser	20 cm	3,49

2 Pflaster  
4,29



New



2 Pflaster, 2er Set

Selbstklebendes (kohäsives) Pflaster. Polyester, blau, LxB: 5 mx2,5 cm. Im 2er Set. Nur auf sich selbst haftend, kein Verkleben der Haut, Haare oder Wunden. Hautverträglich, auch bei Pflasterallergie anwendbar. Hält auch sicher bei Kontakt mit Feuchtigkeit. Ideal für den Einsatz nach HACCP.

Art.-Nr. 144800 € / Set 4,29

3 Paletten

Edelstahl geschmiedet, rostfrei, mit Polyoxymethylen-Griff.

Art.-Nr.	Ausführung	LxB Palette	€/Stück
a) 6489	gewinkelt, flex.	12x9 cm	21,99
b) 6490	gerade, flex.	25x3,6 cm	17,59
c) 6493	gewinkelt, flex.	25x3,6 cm	19,24
d) 6494	gewinkelt, flex.	12,5x5 cm	18,69
e) 6494.20	gewinkelt, flex.	20x8 cm	25,29
f) 40215	Confiseriepalette	9x2 cm	8,79
g) 40222	Bäckermesser	30x3,4 cm	28,59

3  
Palette gewinkelt  
ab 8,79



Aus geschmiedetem  
Edelstahl

PALETTEN





Messerserie  
**DE LUXE**

Klinge und Schaft sind aus einem Stück nicht rostendem, hochlegiertem Chrom-Molybdän-Vanadium-Stahl.

**4 Messerserie „De Luxe“**

Gehärtet und geschliffen, sehr schnitthaltig.

Extreme Langlebigkeit durch verstärkten, durchgehenden Stahlschaft. Der Griff ist aus spülwasserfestem Kunststoff Polyoxymethylen mit jeweils 3 Nieten.

Art.-Nr.	Ausführung	Klingenlänge	€/Stück
6425	Officemesser	9 cm	7,99
6426	Spickmesser	12 cm	9,99
6427	Ausbeinmesser	15 cm	9,95
6428	Aufschnittmesser	15 cm	14,99
6430	Aufschnittmesser	21 cm	12,99
6433	Kochmesser	15 cm	16,99
6434	Kochmesser	21 cm	12,99
6435	Kochmesser	26 cm	19,99
6440	Brotmesser	21 cm	12,99
6495	Tortmesser m. Säge	30 cm	21,99
6443	Fleischgabel	14 cm (Zinken)	15,79
6420	Geflügelschere	25 cm	8,99

4 Officemesser  
**7,99**



Officemesser



Spickmesser



Ausbeinmesser



Aufschnittmesser



Kochmesser



Brotmesser



Tortmesser



Fleischgabel



Geflügelschere

4 Geflügelschere  
**8,99**

5 Fischpalette  
**24,99**  triangle®  
SOLINGEN · GERMANY



Die extra breite Palette ermöglicht schonendes Einlegen und problemloses Wenden von Fisch. Durch die länglichen Schlitz laufen Wasser und Fett leicht ab.

**5 Fischpalette**

Edelstahl, rostfrei. Glasfaserverstärkter Polyamidgriff. LxB in cm: 8/31x20.

Art.-Nr. 40214 €/Stück 24,99

# WÜSTHOF CLASSIC

## 1 Messer von Wüsthof

Ergonomisch gestaltete Griffe und absolute Schärfe.

Art.-Nr.	Ausführung	Klingenlänge/ Zinkenlänge	€/Stück
38746	Buntschneidemesser	10 cm	30,95
38721	Gemüsemesser	8 cm	31,99
38722	Tourniermesser	7 cm	31,99
38723	Spickmesser	9 cm	31,99
38724	Spickmesser	10 cm	32,99
38725	Spickmesser	12 cm	33,80
38726	Filiermesser	18 cm	47,95
38745	Filiermesser	18 cm	53,29
38732	Ausbeinmesser	14 cm	47,95
38733	Tomatenmesser/Wellenschliff	14 cm	43,49
38734	Aufschnittmesser/Wellenschliff	14 cm	40,95
38741	Santoku mit Kullen	17 cm	68,20
38742	Kochmesser extra breit	20 cm	78,55
38736	Kochmesser	16 cm	52,79
38737	Kochmesser	18 cm	59,69
38738	Kochmesser	20 cm	63,30
38739	Kochmesser	23 cm	74,59
38740	Kochmesser	26 cm	79,95
38727	Schinkenmesser	16 cm	43,95
38728	Schinkenmesser	18 cm	45,95
38729	Schinkenmesser	20 cm	54,45
38730	Schinkenmesser	23 cm	62,49
38731	Schinkenmesser	26 cm	64,99
38743	Fleischgabel	18 cm	38,79
38744	Fleischgabel	20 cm	42,49

1 Messer „CLASSIC“  
ab **30,95**



Buntschneidemesser



Gemüsemesser



Tourniermesser

3 In Größen



Spickmesser



Art.-Nr. 38726, Filiermesser



Art.-Nr. 38745, Filiermesser



Ausbeinmesser



Tomatenmesser/Wellenschliff



Aufschnittmesser/Wellenschliff

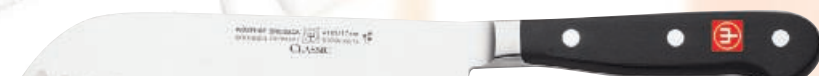

Santoku mit Kullen



Kochmesser – Extra breit



Kochmesser

5 In Größen



Schinkenmesser

2 In Größen



Fleischgabel

2 Rolltasche  
ab **19,99**



## 2 Rolltasche

Aus Kunstleder, abwaschbar. Verschießbar mit Klettverschluss, ohne Inhalt.

Art.-Nr.	Ausführung	€/Stück
38747	für 6 Teile	19,99
38748	für 9 Teile	26,89



# WÜSTHOF CLASSIC

Ergonomisch gestaltete Griffe  
 und absolute Schärfe!

**Klingenblatt** – aus einem Stück geschmiedet und auf 56° Rockwell gehärtet

**Klingenrücken** – sorgfältig geschliffen und entgratet

**Kropf** – Verdickung zwischen Klinge und Griff – gewährleistet optimale Balance des Messers

**Hohlriete** – dauerhafte Verbindung der Griffschalen auf dem Messer

**Schneide/Wate** – der zweifache Abzug garantiert extreme Schärfe

**Ätzung** – Legierung, Hersteller – Garantiesiegel für herausragende Qualität

**Bart** – der Handschutz verhindert ein Abrutschen der Hand in die Klinge

**Erl** – durchgehender, rundum sichtbarer Stahl zur soliden Griffschalen-Befestigung

**Hinterer Handschutz** – sicherer Halt

### 3 Kochkoffer 19-tlg.

Professionelle Grundsortierung – für jede Eventualität gerüstet!

Set besteht aus 18 Teilen plus Koffer mit 2 Einlagen.

Maße Koffer in cm: 44x33x9.

Art.-Nr. 38750

€/Stück 465,-



3 Kochkoffer  
**465,-**

#### Kochkoffer besteht aus:

Kochmesser	20 cm	Wetzstahl	26 cm
Schinkenmesser	23 cm	Lachsmesser	29 cm
Filiermesser	16 cm	Konditormesser	26 cm
Buntschneidmesser	10 cm	Palette	25 cm
Spickmesser	10 cm	Ausbeinmesser	14 cm
Schälmesser	6 cm	Spicknadel mit Klappe	20 cm
Apfelentkerner		Spicknadel	18 cm
Kartoffelausstecher		Dressiernadel	18 cm
Apfelsinenschäler			
Zitronenschaber			

4

Messertasche

**67,99**



### 4 Messertasche

Kochmappe aus schwarzem strapazierfähigem Textilgewebe. Reißfest und abriebfest. Für 12 Messer und zusätzliche Accessoires, geeignet für Klingenslänge bis zu 32 cm. 2 Innenteile durch Reißverschluss zu verschließen. Mit Griff und separatem Tragegurt. Ohne Inhalt. BxTxH in cm: 48x25x6.

Art.-Nr. 38749

€/Stück 67,99

5

Messerschärfer

**21,89**

**New**



WÜSTHOF

# WÜSTHOF

### 5 Messerschärfer

Keramik, schwarz. LxBxH in cm: 17x4,5x6,5. Schnelles Schärfen, leichte Handhabung, sicherer Halt. Anleitung auf Verpackung.

Art.-Nr. 144400

€/Stück 21,89



Tim Mälzer Messer

# SHUN PREMIER

Die Kochmesser „Shun Premier Tim Mälzer“ überzeugen optisch wie auch technisch. 32-lagiger Damaszenerstahl, massiver Kern aus VG-10 Stahl, handbearbeitete Hammerschlagoberfläche.

1 Messer  
ab **116,<sup>85</sup>**



Allzweckmesser



Kochmesser



Santokumesser

2 Messerblock,  
magnetisch

**335,<sup>30</sup>**

## 1 Shun Premier Tim Mälzer Messer

32-lagiger Damaszenerstahl, massiver Kern aus VG-10 Stahl, handbearbeitete Hammerschlagoberfläche.

Griff aus edlem Walnussholz. Geeignet für Links- u. Rechtshänder.

Art.-Nr.	Ausführung	Klingenlänge	Grifflänge	€/Stück
105101	Allzweckmesser	16 cm	10,5 cm	116,85
105102	Kochmesser	20 cm	12 cm	175,65
105103	Santoku	18 cm	12 cm	167,25

## 2 Messerblock „Stonehenge“ Granit/Walnuss

Granit/Walnuss. Für 10 Messer. Magnetisch. LxBxH in cm: 21x21x30. Passt besonders gut zu den Messern „Shun Premier Tim Mälzer“.

Art.-Nr. 105200

€/Stück 335,30





Damastmesserserie  
**SHUN**

**Jedes Messer  
ist ein Unikat!**

Profi-Kochmesser aus 32-lagigem rostfreien Damaszener-Stahl  
Innenlage V-Gold-10 Stahl (61 HRC Härte) – dauerhaft scharf!  
Extrem hart und korrosionsbeständig.  
Ergonomischer Griff aus laminiertem Paka-Holz.  
Optimale Messerführung durch Fulltang-Konstruktion.  
Patentierter Wellenschliff, einzigartiger Kullenschliff.

**3 Shun Kochmesser**

Jedes Shun-Messer ist ein Unikat!

Art.-Nr.	Ausführung	Klingenlänge	Grifflänge	€/Stück
39071	Officemesser	8,5 cm	10,4 cm	83,20
39083	Allzweckmesser	10 cm	10,4 cm	88,25
39072	Allzweckmesser	15 cm	10,4 cm	96,65
39073	Tranchiermesser	20 cm	12,2 cm	142,05
39084	Kochmesser	15 cm	12,2 cm	142,05
39070	Kochmesser	20 cm	12,2 cm	158,85
39080	Kochmesser	25 cm	12,2 cm	175,65
39079	Kochmesser*	20 cm	12,2 cm	167,25
39077	Santoku*	10 cm	12,2 cm	158,85
39078	Brotmesser**	22,5 cm	12,2 cm	167,25

\*Kullenschliff, \*\* Wellenschliff

**4 Messerset Wasabi Black**

6-tlg. Set, inkl. Messertasche. Edelstahl-Klinge. Grifflänge 12,6 cm.  
Griff aus Bambuspuder und Polypropylen.

Art.-Nr. 39903

€/Set 184,05

Rostfreie polierte Edelstahl-Klingen mit 58+-1 HRC Härte,  
Hygienischer Griff aus Bambuspuder und Polypropylen  
Griff umschließt die Klinge komplett  
Großküchentauglichkeit garantiert.



**5** Kombinationsschleifstein  
**54,60**



**4** Wasabi  
Messerset  
**184,05**



**5 Kombinationsschleifstein**

Mit zwei Seiten: Eine grobe Seite zum Herausschleifen von kleinen Macken, eine feine Seite um die Schneide wieder fein abzuziehen.  
Keramisch gebundener Schleifstein. LxBxH in mm: 184x62x28,  
Körnung: 300/1000, Gewicht: 825 g.

Art.-Nr. 39706

€/Stück 54,60

# AUCH FÜR WELLENSCHLIFF VULKANUS

## Schärfen und Abziehen mit einem Gerät

Rückzuck rasiermesserscharfe Klingen  
Einfachste Bedienung

### Anwendung:

1. Führen Sie die Messerklinge zwischen die Schärfstäbe. Halten Sie den Vulkanus mit der anderen Hand. Ziehen Sie die Klinge vom Griff bis zur Spitze durch die Schärfstäbe.
2. Zum Schärfen neigen Sie die Spitze der Klinge beim Durchziehen nach unten. Drücken Sie die Klinge leicht nach unten. Klinge nicht kippen oder verdrehen!
3. Zum Abziehen (Feinschliff) neigen Sie die Spitze der Klinge beim Durchziehen nach oben. Einfach gleichmäßig gerade durchziehen.

### Bei Wellenschliff:

Ziehen Sie die Klinge waagrecht durch die Schärfstäbe, drücken Sie dabei seitlich in Richtung des Wellenschliffs. Klinge nicht neigen.

### 1 Vulkanus

Kunststoff, schwarz.

Art.-Nr. 39988 €/Stück 49,99

1  
Vulkanus  
**49,99**



### 2 Messerschärfer

**21,89**

**New**



WÜSTHOF

### 2 Messerschärfer

Keramik, schwarz. LxBxH in cm: 17x4,5x6,5. Schnelles Schärfen, leichte Handhabung, sicherer Halt. Anleitung auf Verpackung.

Art.-Nr. 144400

€/Stück 21,89

### 3 Messerschleifer

**69,99**



### 3 Messerschleifer

Schleift alle glatten Küchenmesser mit einem Hohlanschiff. Der Schleifer ist aus schlagfestem Kunststoff mit Edelstahl Sicherheitsbügel, 4 Öffnungen (jeweils eine für die linke und eine für die rechte Klingenseite). Für 2 Schleifvorgänge mit zwei Schleifsteinen (1) grob und fein (2). LxBxH in cm: 22x9x7. Gewicht: 1,15 kg, Anschlusswert: 220V/0,15 kW.

Art.-Nr. 38843

€/Stück 69,99

### 4 Wetzstahl

**29,99**

Wetzstahl mit Diamantbeschichtung, oval



Wetzstahl aus gehärtetem Stahl, rund



Wetzstahl aus gehärtetem Stahl, oval



### 4 Wetzstahl – Diamant

Diamantbeschichtung, oval. Stablänge: 27 cm. Die in der Beschichtung enthaltenen Mikrodiamanten erleichtern das Wetzen. Das Messer braucht nur wenige Male leicht über dem Stahl gezogen werden, und schon erhält die Schneide einen scharfen Biss! Das Diamantpulver wird mit einem speziellen Verfahren aufgetragen, welches eine vorzeitige Abnutzung verhindert.

Art.-Nr. 6418

€/Stück 29,99

### 5 Wetzstahl

Gehärteter Stahl. Hygienischer, pflegeleichter Plastikgriff. Feinschliff, runder oder ovaler Stahl. Besonders harte Schneidkanten dank einer Hartverchromung von 8 µm. Garantierte Oberflächenhärte von 64 HRC. Empfohlene Verwendung: Nahrungsmittelindustrie, Krankenhäuser, Kantinen u. Großküchen sowie überall wo Hygiene ein entscheidender Faktor ist.

Art.-Nr.	Ausführung	Länge in cm	€/Stück
39792	rund	35	22,99
6416	oval	35	27,49



Mit 6 auswechselbaren Auflagen –  
**SCHNEIDBRETTER**

Jetzt auch in  
60x40 cm!

**New**

**6** Schneidbrett mit  
6 farbigen Auflagen

ab **69,99**

**3** In  
Größen



...mit auswechselbaren Auflagen  
in 6 verschiedenen Farben



**6 Schneidbrett**

Mit auswechselbaren Auflagen in 6 verschiedenen Farben.  
Inkl. 6 farbiger Auflagen. Hygienisch – Praktisch – Rutschfest.  
Ersatz-Auflagen einzeln erhältlich..

Art.-Nr.	Ausführung	LxB in cm	€/Stück
<b>1110</b>	Schneidbrett	40x30	<b>69,99</b>
<b>1111</b>	Schneidbrett	53x32,5 (1/1 GN)	<b>79,99</b>
<b>142501</b>	Schneidbrett	60x40	<b>96,99</b>

\* Farbabweichungen möglich!

**Auflagen für Schneidbrett 40x30**

Auflagen in 6 verschiedenen Farben.

Art.-Nr.	Farbe	€/Stück
<b>AB-1110</b>	Blau	<b>2,39</b>
<b>AGE-1110</b>	Gelb	<b>2,39</b>
<b>AGR-1110</b>	Grün	<b>2,39</b>
<b>AR-1110</b>	Rot	<b>2,39</b>
<b>AW-1110</b>	Weiß	<b>2,39</b>
<b>AS-1110</b>	Schwarz	<b>2,39</b>

**Auflagen für Schneidbrett 1/1 GN (53x32,5)**

Auflagen in 6 verschiedenen Farben.

Art.-Nr.	Farbe	€/Stück
<b>AB-1111</b>	Blau	<b>2,99</b>
<b>AGE-1111</b>	Gelb	<b>2,99</b>
<b>AGR-1111</b>	Grün	<b>2,99</b>
<b>AR-1111</b>	Rot	<b>2,99</b>
<b>AW-1111</b>	Weiß	<b>2,99</b>
<b>AS-1111</b>	Schwarz	<b>2,99</b>

**Auflagen für Schneidbrett 60x40**

Auflagen in 6 verschiedenen Farben.

Art.-Nr.	Farbe	€/Stück
<b>142510</b>	Blau	<b>3,29</b>
<b>142520</b>	Gelb	<b>3,29</b>
<b>142540</b>	Grün	<b>3,29</b>
<b>142530</b>	Rot	<b>3,29</b>
<b>142560</b>	Weiß	<b>3,29</b>
<b>142550</b>	Schwarz	<b>3,29</b>

Einzel oder im Set –  
**SCHNEIDBRETTERHÖHUNG**

**1** Schneidbretterhöhung  
**29,99**



Flexible Schneidbretterhöhung:  
Von der Berufsgenossenschaft empfohlen!

**2** Schneidbrett  
mit Safrille  
**19,50**



**3** Bar-Schneidbrett  
**11,99**



**4** Schneidbrett  
mit Fuß und  
Safrille  
**27,99**



**5** Schneidbrett  
mit Safrille  
ab **21,99**



Jetzt auch als Set!

Schneidbrett, Schneidbretterhöhung  
Cutting Boards, Heightening for Cutting Board

Unsere rutschfeste  
Silikonmatte Art.-Nr. 38500  
finden Sie auf Seite 336!

Damit lässt sich das Arbeitsniveau  
in 50 mm Schritten erhöhen.

Einzel oder im Set –  
**SCHNEIDBRETTER**

**1 Schneidbretterhöhung**

PE 500, blau. Zerlegbarer Rahmen.

Art.-Nr.	Ausführung	BxTxH in cm	€/Stück
1200	Schneidbretterhöhung	53x32,5x5 (1/1 GN)	29,99

**Schneidbretterhöhung im Set:**

Art.-Nr.	3er Set	€/Set
1200.S		84,99

**2 Schneidbrett**

Kunststoff PE 500, weiß. Lebensmittelecht.

Mit Auf- und Abkantung. Umlaufende Fettrinne, Stopperkante. Durch die gebogene Vorderkante ist ein Verrutschen des Schneidbretts nicht möglich. Lieferung ohne Messer. Gewicht: 2,05 kg. BxLxH in cm: 57x37x3.

Art.-Nr.	€/Stück
6518.WE	19,50

**3 Bar-Schneidbrett**

PE 500, ohne Safrille, mit Fuß.

Art.-Nr.	Farbe	LxB in cm	Stärke	€/Stück
6528	weiß	38x25	1,2 cm	11,99
6528.S	schwarz	38x25	1,2 cm	11,99

**4 Schneidbrett**

1/1 GN, weiß, mit Fuß. PE 500, mit Safrille und -Sammler, abgerundeten Ecken. LxB in cm: 53x32,5, Stärke: 2 cm.

Art.-Nr.	€/Stück
6535	27,99

**5 Schneidbrett mit Safrille**

PE 500, mit Safrille, weiß und rot.

Art.-Nr.	Farbe	LxB in cm	Stärke	€/Stück
6530	weiß	40x30	2 cm	21,99
6532	weiß	60x40	2 cm	37,99
108900	rot	53x32,5 (1/1 GN)	2 cm	29,99
108920	rot	40x30	2 cm	23,99
108930	rot	60x40	2 cm	39,99

Art.-Nr.	3er Set	€/Set
108940	bestehend aus Art.-Nr. 108900, 108920, 108930	89,99



Mit Sicherheit hygienisch

HACCP	Hazard Analysis Critical Control Points
<span style="color:red">■</span>	Rohes Fleisch
<span style="color:blue">■</span>	Roher Fisch
<span style="color:orange">■</span>	Rohes Geflügel
<span style="color:green">■</span>	Gekochtes/Gegartes
<span style="color:yellow">■</span>	Salate/Gemüse
<span style="color:white">■</span>	Backwaren/Molkereiprodukte

Schneidbretter, Schneidbrettständer, Profihobel  
Cutting Boards, Cutting Board Stand, Plane

7

Schneidbrett PE 500

ab 19,99

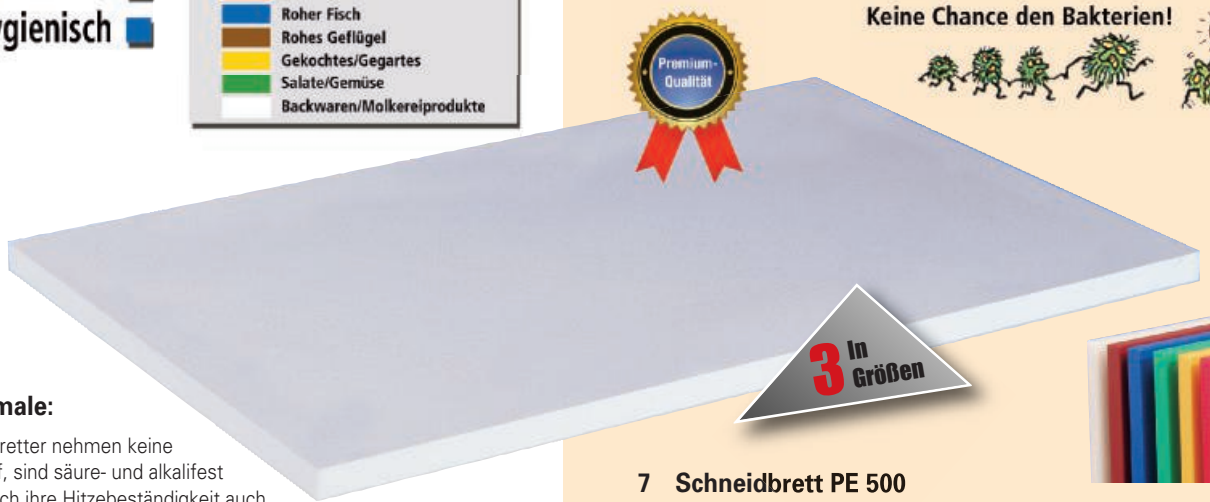

**Qualitätsmerkmale:**

- Diese Schneidbretter nehmen keine Feuchtigkeit auf, sind säure- und alkalifest und können durch ihre Hitzebeständigkeit auch problemlos in der Spülmaschine gereinigt werden.
- Die Unterscheidung der Schneidbretter durch sechs verschiedene Farben stellt sicher, dass bestimmte Lebensmittel ausschließlich auf dem entsprechenden Schneidbrett zubereitet werden.
- Durch die feste und gleichzeitig etwas elastische Oberfläche werden eingesetzte Schneidwerkzeuge, z.B hochwertige Messer, geschont und behalten auch bei längerem Gebrauch ihre Schärfe.
- Diese Schneidbretter entsprechen allen Hygiene-Vorschriften und sorgen so für größtmögliche Sauberkeit und Hygiene bei der Zubereitung von Speisen. Die Schneidbretter können sterilisiert werden.
- Durch getrenntes Aufstellen der einzelnen Schneidbretter gewährleistet der passende Schneidbretthalter die nötige Luftzirkulation zur vollkommenen Trocknung der Oberflächen und reduziert dadurch die Bildung bakteriellen Wachstums.

**7 Schneidbrett PE 500**

Ohne Safrille, mit Fuß, in 6 Farben. \* Stärke: 2 cm

Art.-Nr.	Farbe	LxB in cm	€/Stück
6529	weiß	40x30	19,99
6529.BL	blau	40x30	19,99
6529.BR	braun	40x30	19,99
6529.GE	gelb	40x30	19,99
6529.GR	grün	40x30	19,99
6529.RO	rot	40x30	19,99
6531	weiß	60x40	37,99
6531.BL	blau	60x40	37,99
6531.BR	braun	60x40	37,99
6531.GE	gelb	60x40	37,99
6531.GR	grün	60x40	37,99
6531.RO	rot	60x40	37,99
6534.WE	weiß	53x32,5 1/1 GN	26,99
6534.BL	blau	53x32,5 1/1 GN	27,99
6534.BR	braun	53x32,5 1/1 GN	27,99
6534.GE	gelb	53x32,5 1/1 GN	27,99
6534.GR	grün	53x32,5 1/1 GN	27,99
6534.RO	rot	53x32,5 1/1 GN	27,99

\* Farbabweichungen möglich

8

Schneidbrett-Ständer

18,49



**8 Schneidbrettständer**

Edelstahl 18/10. 6 Fächer für Schneidbretter bis 2,8 cm Stärke.

LxBxH in cm: 26,5x23,5x28.

Art.-Nr. 6550 €/Stück 18,49

9

Schneidbrett mit Ausschnitt

34,99



**9 Schneidbrett**

Mit Ausschnitt, weiß, passend auf 1/1 GN, als Auffangbehälter. BxTxH in cm: 53x32,5x2. Lieferung ohne GN-Behälter.

Art.-Nr. 6533 €/Stück 34,99

10

Profihobel „Cutting“

30,99



**10 Profihobel „Cutting“**

Für PE-Schneidbretter und Hackstöcke. Klinge austauschbar.

Art.-Nr.	Ausführung	Nutzbreite	€/Pack	€/Stück
6527	Profihobel	6,3 cm	-	30,99
6527.K	Ersatzklinge, VPE 2er Pack		19,98	9,99

**1**



**5,49**

**Querschäler**  
Edelstahl. Glatte Klinge, 50 mm.  
BxL in cm: 6x12.  
Art.-Nr. **39826** €/Stück **5,49**

**2**



**6,59**

**Spargelschäler rot**  
Griff aus formstabilem, elastischen Kunststoff. BxL in cm: 3,5x17,5. Klingenkopf umsteckbar für Links- und Rechtshänder. Klinge aus gehärtetem rostfreien Stahl. Aussparungen in der Klinge verhindern das Hängenbleiben der Fasern. Mit Schalenabweiser. Spülmaschinengeeignet.  
Art.-Nr. **39828** €/Stück **6,59**

**3**



**5,49**

**Vertikalschäler**  
Edelstahl. Glatte Klinge. BxL in cm: 3x17.  
Art.-Nr. **39827** €/Stück **5,49**

**4**

**WESTMARK**



**32,-**

**Spätzlepresse „Quadro“**  
Edelstahl. Mit 4 unterschiedlichen Einsätzen für Stampfkartoffeln, Püree, Spaghetti-Eis, Spätzle etc. Maß: 35x9,5x13 cm. Spülmaschinengeeignet.  
Art.-Nr. **15400** €/Stück **32,-**

**New**

**Spätzlepresse „Quadro“**  
Edelstahl. Mit 4 unterschiedlichen Einsätzen für Stampfkartoffeln, Püree, Spaghetti-Eis, Spätzle etc. Maß: 35x9,5x13 cm. Spülmaschinengeeignet.  
Art.-Nr. **15400** €/Stück **32,-**

**5**



**2,39**

**WESTMARK**

**Sparschäler „Famos“**  
Verchromtes Metall, Klinge Edelstahl. Maß: 15,5x3,5x1 cm. Mit geschärftem Ausstecher für Schadstellen.  
Art.-Nr. **153700** €/Stück **2,39**

**6**



**54,99**

**Kartoffelpresse**  
Edelstahl, extra schwere Ausführung. BxT in cm: 12x14, Länge: 40 cm.  
Art.-Nr. **39687** €/Stück **54,99**

**7**

**WESTMARK**



**2,59**

**Zitrus- u. Orangenpresse „Limetta“**  
Material PP (Polypropylen) und SAN (Styrol-Acrylnitril), Sieb. Farbe: grün. Maß: 18x17x13,5 cm. Inhalt: 0,5 Liter.  
Art.-Nr. **154600** €/Stück **2,59**

**8**



**6,99**

**Knoblauchpresse**  
Edelstahl 18/8. Länge: 18 cm.  
Art.-Nr. **39686** €/Stück **6,99**

**9**



**ab 14,29**

**Wiegemesser**  
Edelstahl, glasfaserverstärkte Polyamid-Griffe.

Art.-Nr.	Ausführung	BxH in cm	€/Stück
<b>39800.01</b>	1-schneidig	17,5x13	<b>14,29</b>
<b>39800.02</b>	2-schneidig	17,5x13	<b>20,89</b>



**10** **2,49**



**Küchenschere**  
Mit Flaschenöffner und ABS Griff.  
Länge: 20 cm.  
Art.-Nr. 39252 €/Stück 2,49

**11** **45,29**

**WÜSTHOF** 



**Geflügelschere**  
Von Wüsthof. Länge: 26 cm.  
Art.-Nr. 40223 €/Stück 45,29

**12** **2,99**



**Bratenspachtel**  
Mit schwarzem ABS Griff. Breite: 8 cm,  
Gesamtlänge: 25 cm.  
Art.-Nr. 39693 €/Stück 2,99

**13** **2,79**



**Küchenschere „Ergoline“**  
Edelstahl-Klingen mit Kunststoff-Antirutsch-Griff und integriertem Drehverschlussöffner (Flaschen). Nach dem Spülen gut abtrocknen.  
Länge: 22 cm.  
Art.-Nr. 120300 €/Stück 2,79

**14** **7,49**



**Fleischklopper**  
Aluguß. Länge: 26 cm, Gewicht: 400 g.  
Art.-Nr. 39254 €/Stück 7,49

**15** **14,95**



**Pizzaschere**  
Edelstahl, rostfrei. Trennbare Scherenblätter. Aushängengel.  
Farben: rot/grün, Länge: 24,5 cm.  
Art.-Nr. 39497 €/Stück 14,95

**16** **29,95**



**Flambierbrenner**  
Gehäuse aus Stahl, Fuß aus Kunststoff.  
Für Crème brûlée, Karamellisieren von Speisen aller Art. Einfaches und schnelles Befüllen mit Feuerzeuggas. Einfach zu bedienen. Mit Kindersicherung. Verschleißfreie Piezo-Zündung. Flamme einstellbar. Flamme bis ca. 1450°C.  
ØxH in cm: 16,5x4,5. Lieferung unbefüllt.  
Zur Befüllung benutzen Sie bitte Feuerzeuggas (Butan).  
Art.-Nr. 1171 €/Stück 29,95

**Schaumspeisenformen finden Sie auf Seite 331!**

**17** **3,49**



**Pizzaschneider**  
Edelstahlrad mit Kunststoffgriff.  
LxØ in cm: 23,5x10.  
Art.-Nr. 2049 €/Stück 3,49

**18** **0,92**



**Gemüsemesser**  
Gemüsemesser mit Kunststoffgriff.  
Gesamtlänge: 15 cm.

Art.-Nr.	Farbe	Klingenlänge	€/Stück
101820	blau	6,5 cm	0,92
101810	gelb	6,5 cm	0,92
101830	rot	6,5 cm	0,92
101840	schwarz	6,5 cm	0,92

**19** **ab 0,59**



**Messer**  
Edelstahl, rostfrei, gerade Klinge. ABS Griff.

Art.-Nr.	Maße	€/Stück
a) 6402	9 cm Klingenlänge	7,10
b) 6564	7,5 cm Klingenlänge	0,59

**20** **4,69**

**WESTMARK** **New**



**Pizzarad „Easy“**  
ABS und PC. Maße in cm: 16x2,5, Ø 10 cm.  
Das Kunststoffrad schneidet Pizzen auf beschichteten Backblechen.  
Art.-Nr. 153800 €/Stück 4,69



1  
**14,99**



2  
**7,99**



3  
**3,89**

**Zitronenreibe**

Edelstahl 18/10. Gewölbte Reibfläche.  
Mit Griff. BxL in cm: 6x23.  
Art.-Nr. 1118

€/Stück **3,89**



4  
**3,49**



5  
**1,15**



6  
**14,29**

**Ingwer-/Zitronenreibe**

Edelstahl, Kunststoff, schwarz. Reibt so  
fein, dass sich das Reibgut zu einer  
aromatischen Mousse verbindet. Zitrone,  
Knoblauch, Ingwer oder Meerrettich über  
die Reibfläche reiben, Lochblech abheben  
und gesamtes Reibgut abstreifen. Kein  
Reibverlust, mühsames Reinigen der  
Reibzähne entfällt. Rostfrei und  
spülmaschinengeeignet.  
BxTxH in cm: 4,5x1x19.  
Art.-Nr. 39829

€/Stück **14,29**

**1 Reibe**  
Edelstahl, Kunststoff, schwarz. 4 Seiten mit  
verschiedenen Reiben. BxTxH in cm: 11x12,5x23.  
Spülmaschinengeeignet.  
Art.-Nr. 1120

€/Stück **14,99**

**2 Reiben**  
Reibe Edelstahl, Griff Kunststoff, oval geformt.  
Art.-Nr. Ausführung LxB in cm €/Stück  
0031 schmal, fein 40,5x3,5 **7,99**  
0032 schmal, mittel 40,5x3,5 **7,99**  
0034 schmal, grob 40,5x3,5 **7,99**  
0666 breit, Scheiben 33x6,5 **7,99**  
1113 breit, fein 33x7 **7,99**  
1114 breit, grob 33x7 **7,99**  
1115 breit, gestiftelt 33x7 **7,99**

**4 Vielzweckreibe**  
Edelstahl 18/0. Höhe: 20 cm. 4 Seiten mit  
verschiedenen Reiben.  
Art.-Nr. 39938

€/Stück **3,49**

**5 Muskatreibe**  
Edelstahl. Halbrund, mit Deckel.  
BxTxH in cm: 4,5x3x13,5.  
Art.-Nr. 1119

€/Stück **1,15**

**6**  **Kein mühsames Reinigen  
der Reibzähne!**



7 **WESTMARK** **9,49**



**New**



**Eierstückler**

Alu beschichtet. Drähte aus Edelstahl.  
Abmessungen: 18x6,5x3 cm. Teilt  
hartgekochte Eier mit einem Druck in  
6 gleiche Teile.  
Art.-Nr. 153500

€/Stück **9,49**



**8** Die Käseibe, welche man wie eine Mühle benutzt!



**14,99**



**8 Käsemühle**

Kunststoff, weiß. ØxH in cm: 8x14.  
 Die Käseibe, welche man wie eine Mühle benutzt. Einfach drehen und schon gerieben!  
 Ideal als Tischreibe zum Bestreuen Ihrer Teigwaren, Salate usw.  
 Art.-Nr. **38262** €/Stück **14,99**

**9** Inklusive 3 verschiedener, auswechselbarer Schneidkämme.



**59,99**

**9 Mandoline „Gourmet“**

Edelstahl 18/10, rostfrei. Inklusive 3 verschiedener, auswechselbarer Schneidkämme (Streifen mit 4,6 und 10 mm Breite) und Restehalter.  
 LxBxH in cm: 40x12x5, Gewicht: 1,7 kg.  
 Art.-Nr. **39648** €/Stück **59,99**

**10**



**2,99**

**10 Eierschneider**

Aluminium. Für bis zu 11 Scheiben.  
 Art.-Nr. **39649** €/Stück **2,99**

**11**



**123,-**

**11 Mandoline/Gemüsehobel**

Edelstahl 18/10, rostfrei. Schwere Ausführung. Ohne Restehalter, Restehalter bitte dazubestellen.  

Art.-Nr.	Ausführung	LxH in cm	€/Stück
<b>6340</b>	Mandoline	40x11,5	<b>123,-</b>
<b>6340.01</b>	Restehalter	17x12,5	<b>35,95</b>

**12 Tomatenschneider**

Edelstahl 18/10, rostfrei. Endlich ein Gerät, mit dem Tomaten perfekt geschnitten werden können. Bis zu 20 Tomaten/Minute. Scheibenstärke: 5,5 mm.  
 LxBxH in cm: 48,8x21,8x22,7.  
 Art.-Nr. **38598** €/Stück **179,-**

**12** Tomatenschneider

**179,-**

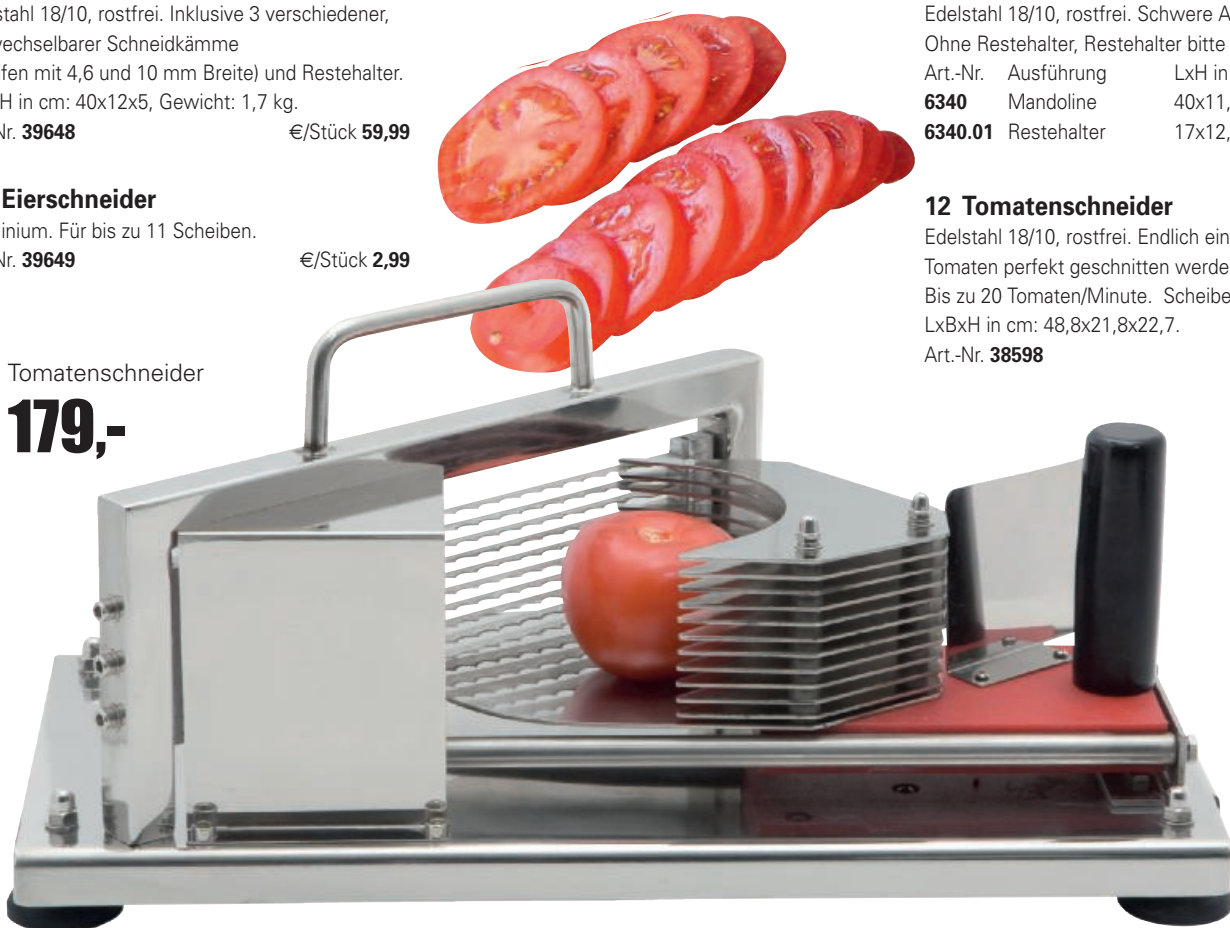

**1** **13,79**



**1 Buch „Tischdekorationen“**  
Ausführliche Darstellung von ansprechenden Teller- und Tischdekorationen zum Selbermachen. Sonderausgabe. BxHxT in cm: 20x27x1,5. Art.-Nr. **39805** €/Stück **13,97**

**2** **9,30**



**2 Buch „Garnieren und Verzieren leicht gemacht“**  
Tomaten-Rosen, Frischkäse in Salatgurke, Lauch-Blumen oder Melonen-Sterne: Georg Hartung zeigt in einfachen Step by Step-Anleitungen, wie man einem Buffet den letzten Pfiff verleiht oder einen Teller genauso appetitlich wie originell garniert und dabei in einen Eye-Catcher verwandelt. Dabei gibt der gelernte Koch nicht nur kreative Tipps zur Herstellung von Dekorationen und Verzierungen, er zeigt auch, wie man die kleinen Kunstwerke gekonnt in Szene setzt und welche Schneidetechniken zu optimalen Erfolgen führen. Autor: Georg Hartung. 95 Seiten, viele Farbfotos, broschiert. BxHxT in cm: 16x0,7x21. Art.-Nr. **39805.3** €/Stück **9,30**

**3** **43,99**

**ESSBARE TISCHDEKORATIONEN...**

Für alle Fortgeschrittenen, die ein qualitativ hochwertiges und anspruchsvolles Werkzeug benötigen. Die Spezialmesser bestehen aus gehärtetem rostfreien Stahl, sind sorgfältig eingearbeitet und perfekt geschärft. Die Griffe werden aus einer Kombination von hochwertigem Polypropylen und griffigem Santoprene (Softgrip) gefertigt. Das Set ist eine ideale Ergänzung zum Basis Schnitzset.

**3 Schnitzmesser-Set „Special“**  
8-teiliges Set. Messer: Edelstahl, Griffe: PP und Santoprene. In praktischer Rolltasche. Art.-Nr. **39825** €/Set **43,99**



**4**

**4 Profi-Deko-Set**  
8-tlg. – inkl. Rolltasche. Art.-Nr. **6330.07** €/Stück **43,53**

**Profi-Deko-Set 8-teilig:**  
Set besteht aus: Kartoffelschäler 6308, Kartoffellöffel 6304.10, Julienreißer 6312, Kartoffellöffel 2-seitig 6300, Apfelentkerner 6309, Ziseliermesser 6305, Butterroller 6306 und der Tasche.



Profi-Deko-Set  
**45,53**

**New**

**5**  
Gemüseschäler  
**0,99**



**5 Gemüseschäler**  
ABS. Klinge Karbonstahl. Farbig sortiert. LxB in cm: 11x6,5. Art.-Nr. **40221** €/Stück **0,99**





6 pro Set  
**48,39**



**6 Schnitzmesser-Set „Basis“**

8-teilig. Edelstahl, glasfaserverstärkter Polyamid-Griff.  
Art.-Nr. 39804

€/Set 48,39

Unentbehrliche Küchenhilfen in weltbekannter und bewährter Solinger Markenqualität aus hochwertigem, rostfreiem Edelstahl.

**8 Küchenutensilien**

Edelstahl – rostfrei. Glasfaserverstärkter Polyamidgriff.

Art.-Nr.	Ausführung	LxB in cm	€/Stück
a) 6321	Rettichschneider	14,8x11,2	6,95
b) 39799	Julienneschneider, Klinge 3 mm	18x6,5	13,18
40211	Julienneschneider	18x7,5	24,19
	3-tlg. Set, Klingen 3, 6, 45 mm		
c) 6300	Kugelformer 2-seitig	Ø 2,5+2,2 cm	8,68
d) 6305	Ziseliermesser	14,4	5,34
e) 6309	Apfelentkerner	20	3,44
f) 6306	Butterroller	18,6	5,49
g) 6388	Spargelschäler	21	14,29
h) 6314.L	Pendelschäler für Linkshänder		4,39
6314	Pendelschäler für Rechtshänder		4,39
i) 6308	Sparschäler	16,3	3,11
j) 6304.10	Kugelformer	Ø 1,0 cm	5,39
j) 6304.18	Kugelformer	Ø 1,8 cm	5,48
k) 6312	Juliennereißer	13,9	5,38
l) 40220	Vertikalschäler, gezahnte Klinge	17x2 cm	4,19
m) 40216	Grätenzange	17x6	13,19
n) 40212	Fischentschupper	22 x 5	19,79



Thaimesser, Schnitzmesser-Set, Küchenutensilien, Spiral-/Wellenschneider  
Carving Knives Set, Kitchen Tools

7 Thaimesser  
**42,99**



**7 Thaimesser mit 2 Klingen**

Edelstahl – rostfrei. 2 Klingen mit abschraubbarer Abdeckung.  
ØxL in cm: 1,3x17. Ideales Werkzeug für das Schnitzen von Tischdekorationen.  
Art.-Nr. 3284

€/Stück 42,99

Das triangle® Thaimesser besteht aus 2 geraden Klingen im thailändischen Stil, die den Anforderungen an ein Allroundmesser des Gemüseschnittens ideal entgegenkommen. Eine Klinge ist nur leicht flexibel und eignet sich für härteres Schnitzgut wie Kürbisse und ungeschälte Melonen, während sich die zweite Klinge hochflexibel der gewünschten Schnittkontur anpasst und feinstes Arbeiten erlaubt. Durch das stabile Edelstahlgehäuse und die beiden Schraubkappen sind Klingen und Anwender ideal geschützt. Ein täglicher Begleiter in der kreativen Küche.

9 Spiralschneider  
**6,59**



**9 Spiralschneider**

Edelstahl Klinge, konisches Kunststoffgehäuse, schwarz. Ø: 9 cm.  
Art.-Nr. 39802

€/Stück 6,59

10 Wellenschneider  
**7,69**



**10 Wellenschneider**

Edelstahl, glasfaserverstärkter Polyamidgriff. BxH in cm: 9x9,5.  
Art.-Nr. 39803

€/Stück 7,69



Unsere Maßbecher  
finden Sie auf Seite 324!



## KÜCHEN- WAAGEN

Für professionelles  
Arbeiten!

### 1 Küchenwaage

Vollelektronische Edelstahl-Küchenwaage.  
Gut ablesbare LCD-Anzeige mit Zuwiefefunktion,  
Timer und Temperaturanzeige. Edelstahlschale  
mit 2,5 Liter Inhalt. Batterie inklusive.  
Tragkraft bis 5 kg und Feineinteilung 1g.  
Gewicht: 0,6 kg. ØxH in cm: 21,5x14.  
Art.-Nr. **40091** €/Stück **27,45**

### 2 Küchenwaage

Edelstahl 18/10. Skalierung in 10 g-Schritten,  
bis 2 kg. Ø Schale in cm: 25, Inhalt: 1 Liter.  
Art.-Nr. **6555** €/Stück **19,99**

### 3 Elektronische Digitalwaage

Edelstahl. Betrieb erfolgt über ein Netzteil oder  
mit Batterien (nicht enthalten). Geeignet für alle  
nicht eichpflichtigen Wägungen. Wiegefläche:  
B 37 cm x T 52 cm. Wiegebereich bis 150 kg –  
Teilung 50 g. BxTxH in cm: 38x52x93,  
Gewicht: 13,5 kg. Anschlusswert: 230V/2 Watt.  
Art.-Nr. **39100** €/Stück **114,-**

### 4 Elektronische Küchenwaage

**89,-**



### 4 Elektronische Küchenwaage

Feineinstellung von 5g, Wiegebereich bis 15 kg.  
Teilung 5 g, Trieren 15 kg. Geeignet für nicht  
eichpflichtige Wägungen. Lieferung erfolgt mit  
Netzteil. Wiegefläche: B 23,5 cm x T 17,5 cm.  
BxTxH in cm: 25x29x10,5, Gewicht: 5 kg.  
Anschlusswert: 230V/4 W.  
Art.-Nr. **38852** €/Stück **89,-**

#### Information zu Pos. 4:

- Feineinstellung von 5g, Wiegebereich bis 15 kg
- Teilung 5 g, Trieren 15 kg
- Lieferung erfolgt mit Netzteil.
- Wiegefläche: B 23,5 cm x T 17,5 cm
- Gewicht: 5 kg
- Anschlußwert: 230 V/4 W



**5**



Für Dosen  
bis 56 cm Höhe!

**84,99**

**6**

**27,69**



**RÖSLE**  
GASTRO

**5 Tischdosenöffner Bonzer „Super“**  
Massiver, robuster Tischdosenöffner.  
Führungsstange und Grundplatte aus Edelstahl, Kopf  
lackiert. Für Tischplatten bis max. 5,5 cm Stärke.  
Es wird empfohlen den Dosenöffner nach jedem  
Gebrauch zu reinigen. Für Dosen bis 56 cm Höhe.  
Art.-Nr. **120100** €/Stück **84,99**

**6 Dosenöffner**  
Das Schneirad des Dosenöffners läuft sauber  
am Dosenrand, ohne den Inhalt zu berühren.  
Der Deckel kann einfach abgehoben und ebenso  
leicht wieder auf die Dose gesetzt werden.  
Der Rand ist stumpf und glatt. Mit Edelstahlgriff.  
Gesamtlänge: 20 cm, Grifflänge: 9,6 cm.  
Art.-Nr. **38377** €/Stück **27,69**

**7 Dosenöffner**  
Edelstahl 18/8 mit Plastikgriffen. Länge: 18 cm.  
Art.-Nr. **39692** €/Stück **2,79**

**7**

**2,79**



**8**

**17,76**

**New**



**WESTMARK**

**8 Dosenöffner „Bravo“**  
Sicherheitsdosenöffner mit "keine scharfen  
Kanten Schneidsystem", schneidet Dosen am Rand  
ein, Deckel kann so wieder aufgesetzt werden,  
ergonomischer Griff, Material Edelstahl und ABS.  
Art.-Nr. **154300** €/Stück **17,76**

**9** Glasflasche eckig  
ab **0,99**



## GLASFLASCHEN mit Schraubdeckel

Für Spirituosen, Säfte, Dressing,  
Essig oder Öl – vielseitig verwendbar!

**9 Glasflasche, eckig**  
Glasflasche mit Schraubdeckel.  
VPE 12.

Art.-Nr.	Inhalt	BxLxH in cm	€/Stück
<b>141210</b>	0,125 L	4x4x16	<b>0,99</b>
<b>141220</b>	0,25 L	4,5x4,5,x21,5	<b>1,04</b>
<b>141230</b>	0,5 L	6x6x26,5	<b>1,24</b>

**10 Glasflasche, rund**  
Glasflasche mit Schraubdeckel.

Art.-Nr.	Inhalt	ØxH in cm	VPE	€/Stück
<b>1145.1</b>	0,35 L	6x24	12	<b>0,99</b>
<b>1145.2</b>	0,5 L	6,5x26	12	<b>1,19</b>
<b>1145.3</b>	0,75 L	7x29,5	6	<b>1,49</b>

**10** Glasflasche rund  
ab **0,99**



**1** Küchenschüssel  
ab **2,49**



**2** Schneeschlagkessel  
ab **24,99**



**3** Stelling  
**9,99**



**4** pro Set  
**32,99**



**5** Deckel  
ab **1,19**



**6** Meßbecher  
ab **2,69**



**7** Meßbecher  
**8,49**



## Aus rostfreiem Edelstahl KÜCHENSCHÜSSELN

### 1 Küchenschüssel

Edelstahl, rostfrei. Konisch, schwere Ausführung, mit gerolltem Rand.

Art.-Nr.	Inhalt/Liter	ØxH in cm	€/Stück
2091.16	0,7 L	16x7,5	2,49
2091.20	1,3 L	20x8,5	3,99
2091.24	2,5 L	24x10	6,29
2091.28	3,5 L	28x11	8,79
2091.32	5,5 L	32x12,5	11,79
2091.36	7,5 L	36x14,5	14,99
2091.40	10 L	40x14,5	17,99

### 2 Schneeschlagkessel

Edelstahl, poliert.

Art.-Nr.	Inhalt/Liter	Ø in cm	€/Stück
39669.20	2 L	20	24,99
39669.26	4 L	26	29,99
39669.32	9,5 L	32	49,99

### 3 Stelling

Für Schneeschlagkessel. Rutschfest mit Gummifüßen. Ø: 19 cm.

Art.-Nr. 39670 €/Stück 9,99

### 4 Edelstahlschüsseln-Set mit Vakuumdeckel

Kompl. Set 3 Schüsseln und Vakuumdeckel Ø 16, 20, 24 cm.

Mit Skalierung.

Art.-Nr. 40210.S €/Set 32,99

### 5 Deckel zu Meßbecher

Hygienisch. Relativ dicht schließend.

Art.-Nr. Passend für €/Stück

140501	1 Liter Meßbecher, 39253.1	1,19
140502	2 Liter Meßbecher, 39253.2	1,39

## Aus Edelstahl und Kunststoff PP MESSBECHER

### 6 Meßbecher

Kunststoff PP, transparent, mit erhabener Skala – blau u. hell, 100 ml Skalierung.

Art.-Nr.	Inhalt/Liter	ØxH in cm	€/Stück
39253.05	0,5 L	9x14	2,69
39253.1	1 L	12x17	3,99
39253.2	2 L	15x20,5	6,99
39253.3	3 L	17x24	7,99
39253.5	5 L	20x27	8,99

### 7 Meßbecher

Edelstahl 18/8, mit Maßeinteilung innen und außen. Inhalt: 1 Liter, ØxH in cm: 11x13,5.

Art.-Nr. 6035 €/Stück 8,49



**8 Salatschleuder**

Aus lebensmittelechtem Kunststoff, mit einer Kapazität von 10 Liter (für 2-3 Salatköpfe) oder 20 Liter (für 4-5 Salatköpfe).

Art.-Nr.	Inhalt	ØxH in cm	Gewicht	€/Stück
<b>600610.10</b>	10 Liter	42x33	2,5 kg	<b>59,99</b>
<b>600610</b>	20 Liter	50x43	3,6 kg	<b>74,99</b>



Schüsseln, Seiher, Salatschleuder  
Bowls, Sieves, Salad Dryer

**9 Kasserolle**  
**5,95**



**9 Kasserolle**

PP, weiß. Bruchsicher und hygienisch. Auch für Mikrowellen geeignet. Ø 19 cm, LxH in cm: 33,5x12. Inhalt: 2 Liter.

Art.-Nr. **120900** €/Stück **5,95**

**10 Seiher**  
PP, weiß  
**8,19**



**10 Seiher**

PP, weiß. 2 Muschelgriffe. ØxH in cm: 36x18,5.

Art.-Nr. **1172** €/Stück **8,19**

**11**  
Gemüseseiher  
Edelstahl 18/10  
**ab 72,45**



**11 Gemüseseiher**

Edelstahl 18/10. Mit zwei Haltegriffen für sicheres Hantieren. Hochgezogene Lochung für schnelles Abfließen. Mit Stellfüßen und bordiertem Rand.

Art.-Nr.	ØxH in cm	€/Stück
<b>38390.40</b>	40x16,1	<b>72,45</b>
<b>38390.44</b>	44x18	<b>82,99</b>

**12 Rührschüssel**

PP, naturweiß. Bruchsicher und hygienisch. Stapelbar. Mikrowellengeeignet. In 6 verschiedenen Größen.

Art.-Nr.	Inhalt/Liter	ØxH in cm	€/Stück
<b>1163.1</b>	1 Liter	19x7,9	<b>2,45</b>
<b>1163.2</b>	2,5 Liter	24x11,5	<b>3,29</b>
<b>1163.3</b>	4,5 Liter	28x13,5	<b>3,79</b>
<b>1163.4</b>	6 Liter	32,5x14,7	<b>5,29</b>
<b>1163.5</b>	9 Liter	36x16,5	<b>6,39</b>
<b>1163.6</b>	13 Liter	40x18,5	<b>7,99</b>

**12 Rührschüssel**  
**ab 2,45**

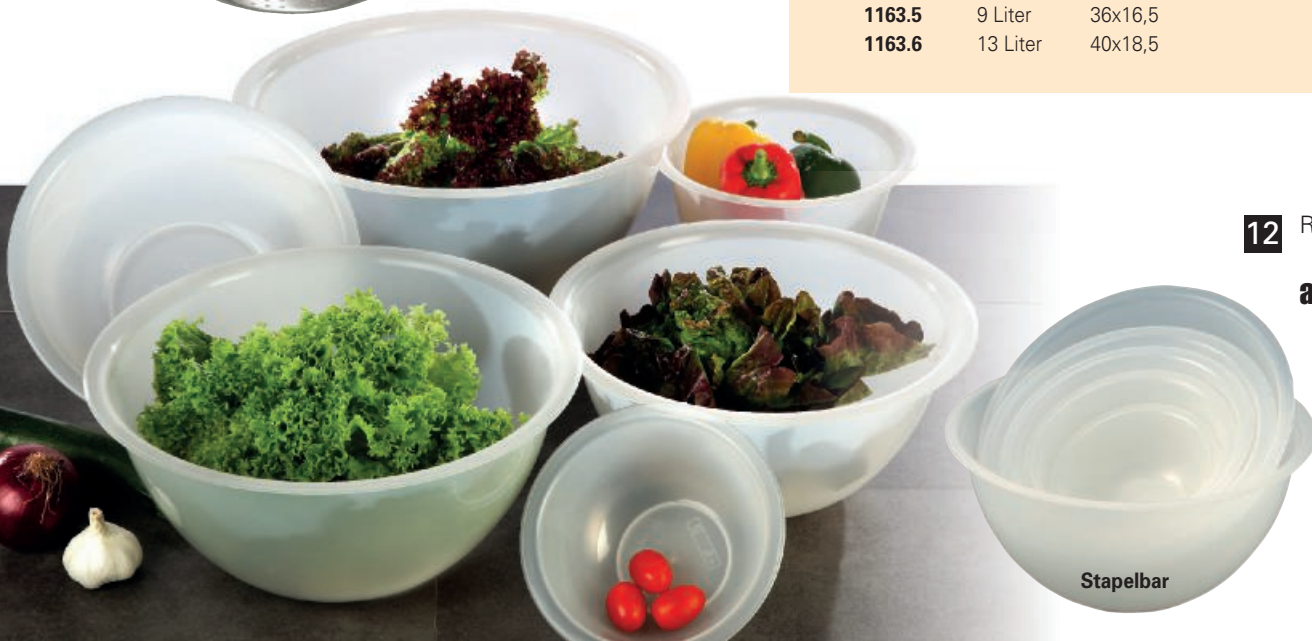

Stapelbar

**1** **6,99**



**Sieb**  
Sieb aus Edelstahl für Puderzucker, Kakao.  
Ø 10 cm.  
Art.-Nr. **1190** €/Stück **6,99**

**2** **2 In Größen**



**Großküchensieb**  
Edelstahl 18/8. Schwere Ausführung.  
Art.-Nr. Ø in cm Stiellänge in cm €/Stück  
**39675.01** 30 53 **69,99**  
**39675.02** 35 53 **79,99**

**3**



**19,99**

**4** **3 In Größen**



**ab 4,99**

**5**



**12,99**

**6**

Extra schwere Ausführung!



mit Metallbügel  
**69,99**

**7** **New** **WESTMARK**



**ab 2,96**

NÜTZLICHE  
HELPER  
FÜR DEN  
PROFI!

**3 Mehlsieb**  
Edelstahl 18/10. Ø 32 cm.  
Art.-Nr. **39700** €/Stück **19,99**

**4 Profi-Küchensieb**  
Edelstahl 18/8, mit doppelter Gaze und breitem Rand.  
Art.-Nr. Ø in cm Stiellänge in cm €/Stück  
**39708.12** 12 16 **4,99**  
**39708.16** 16 16 **5,99**  
**39708.20** 20 20,5 **9,99**

**5 Spitzsieb**  
Edelstahl 18/10. Ø: 19 cm.  
Art.-Nr. **2184.19** €/Stück **12,99**

**6 Spitzhaarsieb**  
In 2 Ausführungen, extra schwer. Edelstahl 18/10.  
**Mit Metallbügel**  
Art.-Nr. Ø in cm Vol./Liter €/Stück  
**2183.24** 24 ca. 2,8 L **69,99**  
**Ohne Metallbügel**  
**39705.20** 20 ca. 2,0 L **20,99**  
**39705.24** 24 ca. 2,8 L **24,99**

**7 Grillnadeln**  
Edelstahl, geschmiedet.  
Art.-Nr. Ausführung Länge in cm €/Stück  
**6385.20** mit Öse 20 **2,96**  
**6385.30** mit Öse 30 **3,29**  
**1040** Schwert 27 **4,99**

**8** **6,15**



**Grillpinzette**  
Edelstahl. Länge: 30 cm.  
Art.-Nr. **39801** €/Stück **6,15**



**9**

**105,99**



Schwere Ausführung!

**10**



Fondanttrichter  
**49,99**

**11**



pro Stück  
**1,20**

**12**

**36,90**



**13**

**Spätzle-Profi**  
Inkl. Teigschaber. Edelstahl.  
Passend für Topfgrößen Ø 24 bis 28 cm.  
Hygienisch und geschmacksneutral.  
Spülmaschinenfest. Leichte Reinigung.  
88 Lochungen ergeben die typische Spätzleform.  
Art.-Nr. 8101

€ /Stück 7,29



Spätzleprofi  
**7,29**



**9 Passiergerät**  
Edelstahl 18/10, rostfrei, inkl. 3 herausnehmbarer Siebe (1,5, 2,5 und 4 mm). ØxH in cm: 34x15.  
Art.-Nr. 38593 € /Stück 105,99

**10 Fondanttrichter**  
Edelstahl 18/10, 1 Öffnung. Ständer bitte extra dazu bestellen! Ø 18 cm.  
Art.-Nr. Ausführung Höhe in cm €/Stück  
**2140** Trichter, 1,9 L 23 **49,99**  
**2140.G** Ständer 20 **8,99**

**11 Passiertuch aus Vlies**  
Spezial-Vliesstoff aus PA, Einweg, weiß. Extrem reißfest und dehnbar, individuell zuschneibar und hitzebeständig. Auch für heiße Speisen geeignet. LxB in cm: 75x75, im 25er Pack.  
Art.-Nr. 7131 € /Pack 29,99

**12 Passiergerät**  
Edelstahl. Ø 24 cm. Formschöne stabile Ausführung mit 3 auswechselbaren Siebeinsätzen (1,5 mm, 2,5 mm und 7x3 mm). Unentbehrlich für die Zubereitung von Saucen, Kartoffelpüree, Apfelmus, Cremesuppen, Fruchtmarmelade, Babynahrung, Konfitüren, Gelee etc.  
Gewicht: 0,95 kg. BxTxH in cm: 39x25x18.  
Art.-Nr. 38510 € /Stück 36,90

**14**

**New**

**5,19**



**Trichter**  
Edelstahl, rostfrei. Ø unten 5,5 cm, Ø oben 14,7 cm x Höhe 6,5 cm.  
Art.-Nr. 146500 € /Stück 5,19

**15 + 16**

**3 in Größen**



ab **0,99** ab **3,99**

**15 Trichter**  
HD-PE. Farbe: natur, gerade, mit Entlüftungslippen und Aufhängeöse.

Art.-Nr.	Ø in cm	Auslaufende	€/Stück
<b>1164.1</b>	10	Ø 12 mm	<b>0,99</b>
<b>1164.2</b>	12	Ø 12 mm	<b>1,54</b>
<b>1164.3</b>	14	Ø 15 mm	<b>1,94</b>

**16 Trichter**  
Edelstahl. Mit Aufhängeöse.

Art.-Nr.	Ø in cm	€/Stück
<b>39690</b>	10	<b>3,99</b>
<b>39530</b>	12	<b>4,79</b>
<b>39531</b>	15	<b>5,99</b>

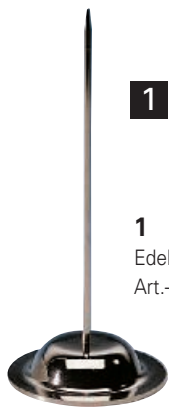

**1** Bonspieß  
**7,99**

**1 Bonspieß**  
Edelstahl 18/10, verchromt. Höhe: 18 cm.  
Art.-Nr. **9759** €/Stück **7,99**

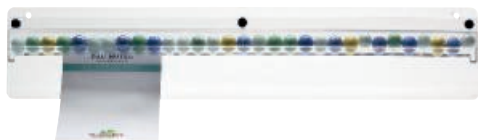

**2**  
Bonschiene  
**12,99**



**3**  
Bonschiene  
ab **13,49**



**4**  
Bonschiene  
ab **10,99**



**5**  
Bonschiene  
ab **29,99**



Bonspieß, Bonschienen, Löffelleiste, Magnetleiste  
Note Spike, Bill Holders, Spoon Rail, Knife Rack

## BONSCHIENEN

### 2 Bonschiene

Bons und Zettel werden durch die in der Schiene liegenden Kugeln festgehalten.

Art.-Nr.	Ausführung	BxH in cm	€/Stück
<b>9728</b>	Acryl, klar	50x10	<b>12,99</b>
<b>9727</b>	Acryl, schwarz	50x10	<b>12,99</b>

- Ideal für Pläne, Landkarten, Notizen und vieles mehr.
- Widerstandsfähig, auch bei ständigem Gebrauch über einen unbegrenzten Zeitraum.
- Diese Modelle schaffen die Ordnung, die ihre Notizzettel brauchen.

### 3 Bonschiene

Aluminium eloxiert.

Art.-Nr.	LxB in cm	€/Stück
<b>9756.46</b>	46x5	<b>13,49</b>
<b>9756.61</b>	61x5	<b>17,99</b>
<b>9756.120</b>	120x5	<b>25,99</b>

### 4 Bonschiene

Edelstahl, rostfrei.

Art.-Nr.	LxB in cm	€/Stück
<b>9762.40</b>	40x8,5	<b>10,99</b>
<b>9762.61</b>	61x8,5	<b>16,99</b>

### 5 Bonschiene Catchball

Aluminium eloxiert, kratzfest.

Art.-Nr.	LxB in cm	€/Stück
<b>9762.50</b>	50x5	<b>29,99</b>
<b>9762.100</b>	100x5	<b>59,99</b>

**6** Löffelleiste  
ab **13,99**

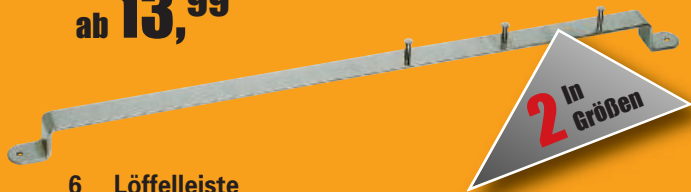

**2** in Größen

### 6 Löffelleiste

In Bandform, mit 3 Haken, schwere Ausführung.

Art.-Nr.	Länge in cm	€/Stück
<b>39785.60</b>	60	<b>13,99</b>
<b>39785.100</b>	100	<b>23,99</b>

**7** Magnetleiste  
**9,99**



Magnetleiste, extra starke Magnetwirkung für schwere Kochmesser

### 7 Magnetleiste

Starke Magnetwirkung für schwere Profimesseur. Länge: 55 cm.

Art.-Nr.	€/Stück
<b>6524.60</b>	<b>9,99</b>



Schraubdeckel oben zum Befüllen!

**2** In Größen



Dosierflasche **EASY**

Schraubdeckel unten mit Silikon-Ventil zum Verteilen!

**8** Dosierflasche „Easy“  
ab **2,99**

**9** Dosierflaschen  
ab **0,94**



**10** Dosierspender mit Kunststoffeimer  
ab **167,-**

**2** In Größen



**11** Eimer  
ab **14,45**



**12** Eimer  
ab **26,99**



Dosierflaschen, Dosierspender, Eimer  
Sauce Bottles, Sauce Dispenser, Buckets,



**FIFO BOTTLE**

Einfach die Dosierflasche zusammendrücken. Die Soßen sind einfach und schnell zu verteilen. Sparsam im Verbrauch. Hygienisch im Gebrauch. Frischeprinzip First in – First out: die zuerst eingefüllte Soße wird auch zuerst verteilt. Einfach und schnell zu reinigen und wieder zu befüllen durch die weiten Öffnungen an beiden Enden. Das Silikon-Ventil ist für dünn- und dickflüssige Soßen geeignet.

**8 Dosierflasche „Easy“**

Kunststoff klar. 2 Schraubdeckel, oben zum Befüllen und unten mit Silikon-Ventil zum Verteilen. Die Dosierflasche steht auf dem Kopf und die Soße fließt automatisch nach unten.

Art.-Nr.	Inhalt	VPE	€/Stück
1504	590 ml	6	2,99
1505	946 ml	6	3,89

**9 Dosierflaschen**

PE, mit Schraubverschluss. Große Öffnung.

Art.-Nr.	Farbe	Inhalt in Liter	€/Stück
1566.G	gelb = Senf	0,44	0,94
1566.K	klar = Mayonnaise	0,44	0,94
1566.R	rot = Ketchup	0,44	0,94
1567.G	gelb = Senf	0,75	0,99
1567.K	klar = Mayonnaise	0,75	0,99
1567.R	rot = Ketchup	0,75	0,99

**10 Dosierspender mit Kunststoffeimer**

Edelstahldeckel 18/8. Hebeldosierung. Dosierung einstellbar, max. 40 g. Auslauf schwenkbar.

Art.-Nr.	Inhalt in Liter	ØxH in cm	€/Stück
265001	10 Liter	26,5x25	179,-
265002	5 Liter	22,2x18,5	167,-

**11 Eimer**

NPE (Niederdruck-Polyethylen), weiß-natur. Mit Ausguss, Metallbügel und Literskala.

Art.-Nr.	Inhalt in Liter	€/Stück
1193.12	12 Liter	14,45
1193.15	15 Liter	15,49
1193.18	18 Liter	16,99

**12 Eimer**

Edelstahl. Mit Bodenreifen. Wirtschaftseimer mit Henkel, ohne Deckel.

Art.-Nr.	Inhalt in Liter	ØxH in cm	€/Stück
39772.09	9 Liter	25x26	26,99
39772.13	13 Liter	30x26	29,99



AUSSTECHER  
DARIOLFORM  
TERRINENFORM



**1 Ausstecher-Set**  
Nylon. Hitzebeständig bis 160° C. Abgerundete Kanten am oberen Ende. Verschiedene Größen im Set, in Plastikkdose zur Aufbewahrung.

Art.-Nr.	Form, Rand	Ø in cm	Set	€/Set
a) 39035	rund, glatt	2-10	9-tlg.	14,99
b) 39036	rund, gewellt	2-10	9-tlg.	14,99
c) 39037	oval, glatt	2-11	7-tlg.	14,99
d) 39038	oval, gewellt	2-11	7-tlg.	14,99



**2 Darioelform**  
Hochglanzpoliert, Edelstahl 18/8.

Art.-Nr.	Inhalt/cl	ØxH in cm	€/Stück
39786.5	5 cl	5,0x4	0,99
39786.7	7,5 cl	6,0x4,5	1,19
39786.10	10 cl	7,0x3,5	1,39
39786.12	12 cl	6,3x4,5	1,49
39786.20	20 cl	8,5x5,5	1,79
39786.40	40 cl	11,5x7	2,99

4 Terrinenform  
ab **12,99**



**3 Darioelform Glas**  
Glas, stapelbar, mikrowelleneeignet. ØxH in cm: 9x6, Inhalt: 17,8 cl, VPE 24.  
Art.-Nr. 48021 €/Stück 0,79

**4 Terrinenform**  
Mit Deckel, halbrunde Form, Edelstahl 18/8.

Art.-Nr.	Länge in cm	Inhalt in Liter	€/Stück
39787.18	18 cm	0,8 L	12,99
39787.23	23 cm	1 L	14,99
39787.28	28 cm	1,25 L	17,99
39787.37	37 cm	1,75 L	24,99





5 pro Set  
**11,99**



6 pro Set  
**11,90**



7 pro Set  
**4,65**



8 pro Set  
**4,65**



Schaumspeisenformen, Pastetenformen  
Forms



## Edelstahl- SCHAUMSPEISENFORMEN

In verschiedenen Ausführungen!

### 5 Schaumspeiseform Quadrat-Set

Edelstahl. Im 6er Set. BxTxH in cm: 5,5x5,5x6,5.

Art.-Nr. 8109

€/Set 11,99

### 6 Schaumspeiseform Ring-Set

Edelstahl. Im 6er Set. ØxH in cm: 7,5x5,5.

Art.-Nr. 8107

€/Set 11,90

### 7 Schaumspeiseform Quadrat-Set

3-teiliges Set. Edelstahl. 1x Heber, 1x Stampfer, 1x Dessert- und Speiseform. BxTxH in cm: 6,5x6,5x5,5.

Art.-Nr. 8110

€/Set 4,65

### 8 Schaumspeiseform Ring-Set

3-teiliges Set. Edelstahl. 1x Heber, 1x Stampfer, 1x Dessert- und Speisering. Ø in cm: 7,5 und 5,5.

Art.-Nr. 8108

€/Set 4,65

### 9 Pastetenformen

Porzellan – spülmaschinenfest, gefrierschranktauglich, ofen- und mikrowelleneeignet.

Art.-Nr.	Ø in cm	VPE	€/Stück
39132.01	6,5	12	0,79
39132.02	8,5	12	0,99
39132.03	12	6	1,69

9  
ab **0,79**



**1**



Backmatte  
**19,99**

**Back- und Tiefkühlmatte**  
Silikonbeschichtetes Glasfbergewebe. Sehr robust. Temperaturbeständig von -40°C bis +300°C. Vorzügliche Antihafffähigkeit, vorteilhaft in Verbindung mit großlochigen Blechen.  
BxL in cm: 31,5x52.  
Art.-Nr. 1174

€/Stück 19,99

**2**



Rollholz  
**36,99**

**Rollholz**  
Buchenholz. Mit Präzisionskugellager.  
Breite: 30 cm. Walze: Ø 90 mm.  
Art.-Nr. 1173

€/Stück 36,99

**NÜTZLICHE HELFER...**

ob Rollholz, Stipproller, Teigkarte oder Backmatte, hier finden Sie alles.

**3**



**49,99**

**4**



**2 In Größen**

**ab 0,49**

**5**



**ab 3,99**

**6**



**2,99**

**7**



**ab 5,49**

**8**



**7,35**

**3 Abstreifbehälter**  
Edelstahl 18/8, rostfrei. Abstreifdeckel mit Gummibacken – ideal für Tortenmesser.  
ØxH in cm: 10x20.  
Art.-Nr. 2130

€/Stück 49,99

**4 Teigkarte**  
Kunststoff.

Art.-Nr.	BxL in cm	€/Stück
1121	12x9	0,49
1122	15,5x11,5	0,99

**5 Stielschaber**  
Mit weichem, elastischem Blatt.

Art.-Nr.	BxL in cm	€/Stück
1123	12x7,5	6,99
1124	9x5	3,99

**6 Teigschaber/Abstecher**  
Mit schwarzem ABS Griff.  
Extra schwere Ausführung. Blattgröße: 15x7 cm.  
Art.-Nr. 39694

€/Stück 2,99

**7 Stielschaber**  
Silikonblatt, bis +230°C hitzebeständig.

Art.-Nr.	BxL in cm	€/Stück
1125	11,5x7	8,99
1126	8x4,5	5,49

**8 Stipproller**  
Kunststoff (POM), elfenbeinfarben.  
Mit verstärktem Kunststoffgriff. Breite: 12 cm.  
Art.-Nr. 1199

€/Stück 7,35





9

ab **0,79**



10

**New**

Backblech  
**16,95**

Jetzt auch in der  
Größe 60 x 40!



11

ab **3,99**



12

**3,99**



13

**5,99**

**9 Mehl- und Gewürzschaufel**

PE, Farbe: natur.

Art.-Nr.	L in cm	Inhalt in ml	€/Stück
1176.1	18,7	125	0,79
1176.2	25	275	1,49
1176.3	31	500	2,14

**10 Backblech Lochblech**

Aluminium. Lochung: 3 mm. Antihafbeschichtung: Silikon, rot. Materialstärke: 1,5 mm.

4 Seiten 45°. LxBxH in cm: 53x32,5x1.

Art.-Nr.	LxBxH in cm	€/Stück
1195	53x32,5x1	16,95
1195.1	60x40x1	24,24

**11 Gewürzstreuer**

Edelstahl 18/8.

Art.-Nr.	Ausführung	ØxH in cm	€/Stück
6037	Lochung grob	7x9	3,99
6038	Lochung fein	7x9	3,99
6039	Drahtfeinsieb	7x9	4,59

**12 Käsestreuer**

Edelstahl 18/8, schwere Ausführung.

Inhalt: 0,3 Liter, ØxH in cm: 7x9.

Art.-Nr. 39689	€/Stück <b>3,99</b>
----------------	---------------------

**13 Gewürzstreuer**

Aluminium. ØxH in cm: 8x19. Inhalt: 600 ml.

Art.-Nr. 2059	€/Stück <b>5,99</b>
---------------	---------------------



14

**13,79**

**New**

**WESTMARK**

**Dekorier-/Kakaostreuer**

Edelstahl/PP. Zum Dekorieren und Verziern von Cappuccino, Kakao etc. Beinhaltet 4 verschiedene Motivscheiben: einf. gelocht, Gesicht, Tasse, Sonne und Herzen. Die nicht in Anwendung befindlichen Motivscheiben werden mittels einer Klemme im Deckel aufbewahrt.

Maß: 75x75x11 cm.

Art.-Nr. 154500

€/Stück **13,79**



**RUND UMS BACKEN...**  
Springformen, Backpinsel, Kuchenformen – alles für den Profi!



**1 Springform 3tlg.**  
Ilaflon (Swiss) Antihafbeschichtung. 3-tlg., mit einem flachem Waffelboden und einem Rohrboden. PFOA - frei (Perfluorooctan), bleifrei, cadmiumfrei. Spülmaschinengeeignet. Pflegeanleitung liegt dem Artikel bei. Ø 28 cm.  
Art.-Nr. **120404** €/Stück **9,99**



**2 Springform 3tlg.**  
Stabile Backformen aus Stahlblech mit hochwertiger Teflon-Antihafbeschichtung. 3-tlg., mit einem flachem Waffelboden und einem Rohrboden.  
Art.-Nr. Ausführung ØxH in cm €/Stück  
**39627** Springform mit 25x4,5 **9,99**  
extra Rohrbodeneinsatz



**3 Silikon-Backpinsel**  
Backpinsel mit gelben Silikon-Borsten, schwarzer Kunststoff-Griff.  
Art.-Nr. Länge in cm €/Stück  
**39788.18** 18 **2,19**  
**39788.21** 21 **2,39**  
**39788.37** 37 **2,79**

**5 Backform Königskuchen**  
Aluminium. Mit Du Pont Teflonbeschichtung. BxLxH in cm: 10x34x6 cm. PFOA-frei (Perfluorooctan), bleifrei, cadmiumfrei. Spülmaschinengeeignet. Pflegeanleitung liegt dem Artikel bei.  
Art.-Nr. **120402** €/Stück **7,99**

**4 Backform Obstboden**  
Aluminium. Mit Teflonbeschichtung. Ø 28 cm Höhe: 3 cm. Spülmaschinengeeignet. Pflegeanleitung liegt dem Artikel bei.  
Art.-Nr. **120403** €/Stück **4,89**

**6 Backform für 12 Muffins**  
Antihaf-Xylan-Beschichtung. LxB in cm: 35x26,5. Einzelne Muffin-Aussparung: oben Ø 7 cm, Boden Ø 5 cm, Höhe: 3 cm. PFOA-frei (Perfluorooctan), bleifrei, cadmiumfrei.  
Art.-Nr. **120401** €/Stück **6,99**



# WALTER

...einfach besser backen...



**Hochwertige Materialien und einfache Handhabung lassen jeden Kuchen gelingen – dafür steht der Name Walter schon seit über 100 Jahren!**

## Premium-Qualität antihaft

Unsere Profi-Backformen werden aus hochwertigem Stahlblech und einer professionellen Antihaft-Beschichtung hergestellt. Eine sehr gute Leitfähigkeit sorgt für eine optimale Wärmeverteilung und ermöglicht so ein gleichmäßiges Backen.

## Produkthinweise

### bei Premium-Qualität antihaft

- Form leicht einfetten
- Form nicht mit spitzen und scharfen Gegenständen behandeln
- Kuchen im heißen Zustand aus der Form lösen
- Schnelle und einfache Reinigung: mit einem Tuch und heißem Wasser unter Zusatz eines handelsüblichen Spülmittels auswaschen
- Form nicht im Froster verwenden
- Spezielle Antihaft-Beschichtung
- Besonders schwere Profi-Qualität
- Optimale Wärmeleitung
- Gleichmäßiges Backen
- Obstsäurebeständig

## 7 Springform

Ø 28 cm. Verschluss aus rostfreiem Edelstahl. Den zur Springform passenden Rohrboden – Art.-Nr.: 1178.RB – bitte separat bestellen.

Art.-Nr.	Ausführung	€/Stück
1178	Springform 28 cm	29,95
1178.RB	Rohrboden 28 cm	19,99

## 8 Backform für 12 Muffins

12 Mulden Ø 6,2 cm. BxTxH in cm: 37x24,2x3. Art.-Nr. 1180 €/Stück 16,95

## 9 Rodonform

Mit glattem Rand oben. ØxH in cm: 24x12,5, Inhalt in Liter: 3,5.

Art.-Nr. 1177 €/Stück 25,45

## 10 Königskuchenform

BxTxH in cm: 25x10x70, Inhalt in Liter: 1,45.

Art.-Nr. 1179 €/Stück 20,49



## 11 Back-Trennspray

Speziell für WALTER-Backformen geeignet. Kein Anbacken oder Ankleben der Backwaren. Keine Rückstände in der Form oder auf dem Blech. 100 % pflanzliche Öle; reines Lebensmittel, 100 % geschmacksneutral. Inhalt: 500 ml, Treibmittel: Butan/Propan. Art.-Nr. 1181 €/Stück 5,19

## 12 Backpinsel

Weißgebleichte naphtalinfreie Naturborsten. Länge 24 cm.

Art.-Nr.	Breite in cm	€/Stück
121340	4	3,99
121350	5	5,79
121360	6	5,89
121375	7,5	7,45

Lebensmittelechte

## SILIKONBACKFORMEN

- Temperaturbereich: Einzelne Formen: -40 bis +280°C, Backformenplatten: -60 bis +230°C.
- Spülmaschinenfest!
- Mikrowellengeeignet!

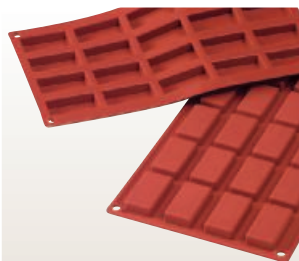
**Financiers**

LxB in cm: 30x17,5. Mulden: 20,  
LxBxH in cm: 4,9x2,6x1,1,  
Art.-Nr. **38463** €/Stück **9,69**

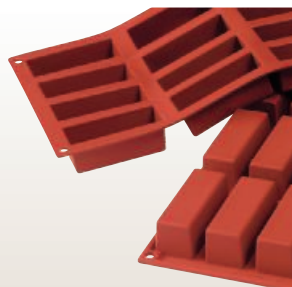
**Minikuchen**

LxB in cm: 30x17,5. Mulden: 12,  
LxBxH in cm: 7,5x3x3,  
Art.-Nr. **38462** €/Stück **9,69**

**Madeleine**

LxB in cm: 30x17,5. Mulden: 9,  
LxBxH in cm: 6,8x3,8x1,8,  
Art.-Nr. **38465** €/Stück **9,69**

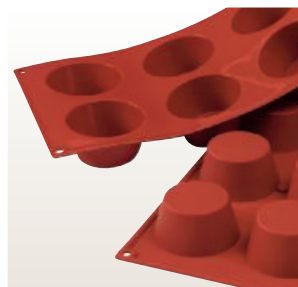
**Muffins**

LxB in cm: 30x17,5. Mulden: 6,  
ØxH in cm: 7x3,8,  
Art.-Nr. **38467** €/Stück **9,69**

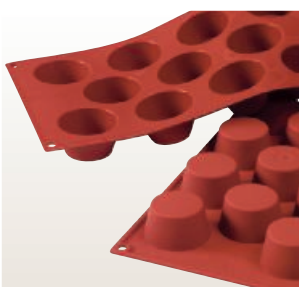
**Mini Muffins**

LxB in cm: 30x17,5. Mulden: 11,  
ØxH in cm: 4,5x3,  
Art.-Nr. **38466** €/Stück **9,69**

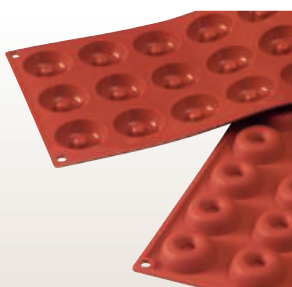
**Mini Napfkuchen**

LxB in cm: 30x17,5. Mulden: 18,  
ØxH in cm: 4x1,5,  
Art.-Nr. **38470** €/Stück **9,69**

**Gugelhupf**

LxB in cm: 30x17,5.  
Mulden: 6, ØxH in cm: 7x3,6,  
Art.-Nr. **1187** €/Stück **12,45**  
Mulden: 8, ØxH in cm: 5,5x3,6,  
Art.-Nr. **1188** €/Stück **8,95**

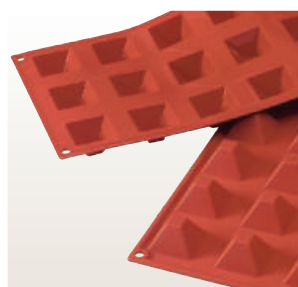
**Mini Pyramide**

LxB in cm: 30x17,5. Mulden: 15,  
LxBxH in cm: 3,5x3,5x2,  
Art.-Nr. **38468** €/Stück **9,69**

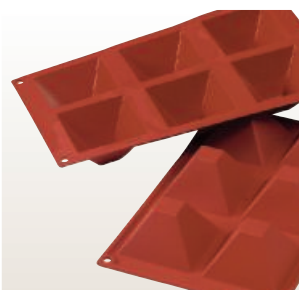
**Pyramide**

LxB in cm: 30x17,5. Mulden: 6,  
LxBxH in cm: 7x7x4,  
Art.-Nr. **38469** €/Stück **9,69**

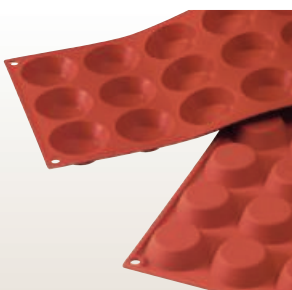
**Minitörtchen**

LxB in cm: 30x17,5. Mulden: 15,  
ØxH in cm: 4,5x1,  
Art.-Nr. **38471** €/Stück **9,69**

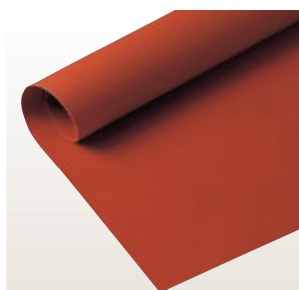
**Backmatte**

LxB in cm: 59,5x39,5,  
Art.-Nr. **38500** €/Stück **17,49**

**Obsttortenboden**

ØxH in cm: 28x3,  
Art.-Nr. **1182** €/Stück **12,45**

**Runde Backform**

ØxH in cm: 28x4,  
Art.-Nr. **38476** €/Stück **11,99**

**Königskuchen**

LxBxH in cm: 24x10x6,5  
Art.-Nr. **38473** €/Stück **11,99**  
LxBxH in cm: 26x10x7,  
Art.-Nr. **1183** €/Stück **12,45**  
LxBxH in cm: 30x10x7,  
Art.-Nr. **1184** €/Stück **12,45**

**Gugelhupf, flach (Savarin)**

ØxH in cm: 24x6,  
Art.-Nr. **38472** €/Stück **11,99**  
**Gugelhupf**  
ØxH in cm: 22x11,  
Art.-Nr. **1185** €/Stück **12,45**

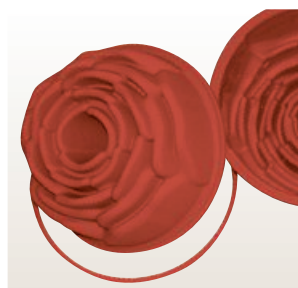
**Rose**

ØxH in cm: 21x10,  
Art.-Nr. **1186** €/Stück **12,45**





**1** Spritzbeutel  
**0,15**

**2**  
Spritzbeutel  
ab **3,29**

**3** Spritzbeutel  
ab **1,99**



**5**  
Tüllenadapter  
**4,99**



**4**  
Tüllen-Set  
**12,99**



pro Set  
**3,99**



**8** Absetzständer  
**6,99**



**9** Tüllen-Set  
**10,49**



**10**  
Berliner Tülle  
**2,79**

# SPRITZBEUTEL UND TÜLLEN

## 1 Spritzbeutel

Einweg. Stärke: 75 my, im 100er Pack.  
Art.-Nr. **38499**

€/Pack **15,49**

## 2 Spritzbeutel

Nylon, lebensmittelecht. Mehrmals verwendbar.

Art.-Nr.	Größe	Länge in cm	Inhalt	€/Stück
<b>2164.01</b>	2	35	1,5 Liter	<b>3,29</b>
<b>2164.02</b>	3	40	2,0 Liter	<b>3,99</b>
<b>2164.03</b>	4	45	3,0 Liter	<b>4,89</b>

## 3 Spritzbeutel

Baumwollgewebe mit starker Spezialbeschichtung.  
Mit Saum und Tüllenverstärkung. Verschweißte Längsnaht.  
Lebensmittelecht. Undurchlässig. Mehrmals verwendbar.

Art.-Nr.	Größe	Länge in cm	Inhalt	€/Stück
<b>2165.01</b>	2	34	1,5 Liter	<b>1,99</b>
<b>2165.02</b>	3	40	2,0 Liter	<b>2,49</b>
<b>2165.03</b>	4	46	3,0 Liter	<b>2,89</b>

## 4 Tüllensatz-Set für Spritzbeutel

Edelstahl. 10-teilig im Set. Ø 4-15 mm.

Art.-Nr.	Ausführung	€/Set
<b>2169.11</b>	Sterntülle	<b>12,99</b>
<b>2169.12</b>	Lochtülle	<b>12,99</b>

## 5 Tüllenadapter

POM. Weiß, 2-tlg. Schraubverschluß. Passend für alle Edelstahl-Tüllen  
und für Kunststoff-Tüllen mit kleinem Durchmesser.

Art.-Nr. **1170** €/Stück **4,99**

## 6 Lochtüllen-Set

6-teilig. PP. Elfenbeinfarben. Höhe: 6 cm.  
Set bestehend aus 6 verschiedenen Tüllen (Ø 5,7,9,11,13,15 mm).

Art.-Nr. **1168** €/Set **3,99**

## 7 Sterntüllen-Set

6-teilig. PP. Elfenbeinfarben. Höhe: 6 cm.  
Set bestehend aus 6 verschiedenen Tüllen (Ø 3,5,7,9,11,13 mm).

Art.-Nr. **1167** €/Set **3,99**

## 8 Spritzbeutel-Absetzständer

PP, elfenbeinfarben. Ø19,5 cm, H: 23 cm. Stabil mit Aussparungen  
für 4 große und 4 kleine Tüllen.

Art.-Nr. **121100** €/Stück **6,99**

## 9 Tüllen-Set

12-teilig. PP. Elfenbeinfarben. Höhe: 6 cm. Set besteht aus  
4 Sterntüllen (Gr. 3,5,7,9), 4 Lochtüllen (5,7,9,11), 4 Garniertüllen  
(Grattülle, Rosentülle, Sternbandtülle links und rechts) und Box.

Art.-Nr. **1166** €/Set **10,49**

## 10 Berliner Tülle

Edelstahl, verschweißt. ØxH in cm: 0,4x9,5.

Art.-Nr. **1169** €/Stück **2,79**

# Der **iSi**® Gourmet Whip

Das Beste für Sie als Gastronomie-Profi

**1**  
ab **109,99**



**2** **149,-**



**2** In  
Größen

## Gourmet Whips/Espumas

Auf der ganzen Welt im Einsatz, unterstützen der iSi Gourmet Whip und der iSi Thermo Whip den anspruchsvollen Profi in vielen unterschiedlichen Anwendungsbereichen. Von der einfachen Zubereitung von Schlagsahne bis zu Espumas, Suppen, Saucen, Fingerfood, Desserts und in der Bar – heute findet man iSi-Geräte in der Sternegastronomie genauso wie in der gutbürgerlichen Küche, der Systemgastronomie und dem Catering. Die Geräte sind: aus hochwertigem Edelstahl und spülmaschinengeeignet. Für kalte und warme Anwendungen. Optimiertes, im Gerätekopf fixiertes Edelstahl-Dosierventil für exakte Dosierung auch bei kleineren Portionen. 3 verschiedene Garniertüllen mit Metallgewinde sind im Lieferumfang enthalten. Geschlossenes System – entspricht höchsten Hygienestandards. HACCP geeignet.

## DIE REVOLUTION IN DER KÜCHE!

Früchte, Gemüse, Fisch und Fleisch als leichte Mousse serviert. Einfach alle Zutaten pürieren, evtl. mit Gelatine versetzen und aufschäumen. Der intensive und pure Geschmack, die leichte und zarte Konsistenz wird Ihre Gäste begeistern.

### 1 iSi Gourmet Whip

Behälter und Kopf komplett aus Edelstahl, 18/10, matt. Spülmaschinengeeignet.

Art.-Nr.	Ausführung	Nutzhalt	€/Stück
<b>2156</b>	Matt	0,5 Liter	<b>109,99</b>
<b>2157</b>	Matt	1 Liter	<b>119,99</b>

### 2 iSi Thermo Whip

Doppelwandige, vakuumisolierte Edelstahlflasche mit Thermoeffekt. Metallkopf mit Silikon-Griffschutz. Behälter und Kopf komplett aus Edelstahl. Spülmaschinengeeignet. Nutzhalt: 0,5 Liter.

Art.-Nr. **38690** €/Stück **149,-**

### 3 Druckkapseln

Einwegkapseln. Passend für iSi Pos. 1 und 2. Im 24er Pack.

Art.-Nr. **2160.24** €/Pack **12,49**

**3** pro Stück  
**0,50**





# SAHNEGERÄTE

**4**  
ab **74,99**



## 4 Sahnegerät Edelstahl

Edelstahl, spülmaschinengeeignet.

Art.-Nr.	Nutzhalt	€/Stück
0655	0,5 Liter	74,99
0656	1 Liter	78,95

**5**  
ab **44,85**



## 5 Sahnegerät Alu

Aluminium.

Art.-Nr.	Nutzhalt	€/Stück
0669	0,5 Liter	44,85
0659	1 Liter	49,99

**6** pro Stück  
**0,34**



## 6 Druckkapseln

Einwegkapseln für Sahnegeräte.

Im 50er Pack. Passend für Pos. 5+6.

Art.-Nr. 2160.50

€/Pack 16,99

**7** Tortenspitzen, oval  
pro Pack

ab **3,99**



**8**  
Plattenpapier  
pro Pack

ab **9,99**



**9** Tortenspitzen, rund  
pro Pack

ab **1,99**



## 7 Tortenspitzen

Papier, weiß, oval, lebensmittelecht. Im 250er Pack.

Art.-Nr.	LxB in cm	€/Pack
9301.01	23x16	3,99
9301.02	27x19	4,99

## 8 Plattenpapier

Papier, weiß, rechteckig, lebensmittelecht. Im 250er Pack.

Art.-Nr.	LxB in cm	€/Pack
9303.01	41x31	9,99
9303.02	48x36	13,99

## 9 Tortenspitzen

Papier, weiß, rund, lebensmittelecht. Im 250er Pack.

Art.-Nr.	Ø in cm	€/Pack
9300.12	12	1,99
9300.16	16	2,59
9300.18	18	2,99
9300.20	20	4,39
9300.22	22	4,79
9300.26	26	4,99
9300.27	27	5,29
9300.31	31	6,99
9300.37	37	8,99

**1** Kuchenheber  
**6,95**



**2** Tortenteiler  
**3,99**

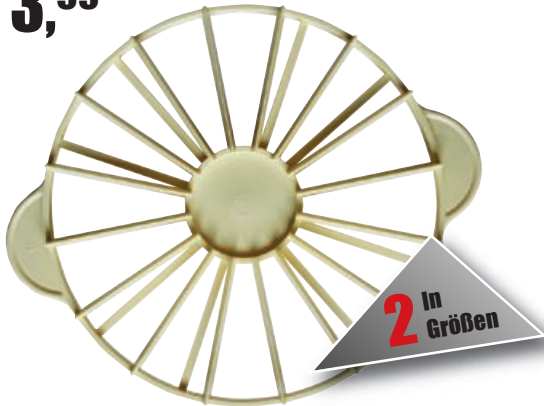

**3** Tortenring  
**4,79**



**4** Tortengitter eckig  
**25,89**

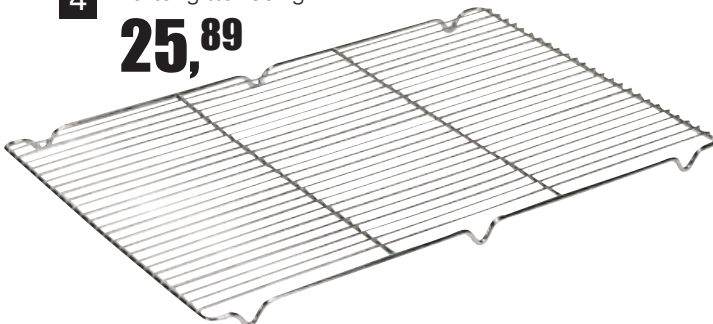

**5** Tortengitter rund  
**9,99**



## Aus Polypropylen und Edelstahl BACKZUBEHÖR

### 1 Kuchenheber

Edelstahl, rostfrei. Stabile Ausführung. Bequemes beidhändiges Tragen durch seitlich auslaufende Griffflächen. BxL in cm: 36x28.

Art.-Nr. 8117

€/Stück 6,95

### 2 Tortenteiler

PP, elfenbeinfarben. Doppelseitig. Mit 2 Handgriffen. Ø 26,5 cm.

Art.-Nr. Teilung

€/Stück

121401 12/16

3,99

121402 14/16

3,99

### 3 Tortenring „Ergoline“ verstellbar

Edelstahl. Verstellbar von Ø 16-30 cm. H: 6 cm.

Art.-Nr. 120500

€/Stück 4,79

### 4 Tortengitter, eckig

Edelstahl. Extra stabile Ausführung, mit 2 Traversen und Füßen. BxT in cm: 59x39.

Art.-Nr. 1192

€/Stück 25,89

### 5 Tortengitter, rund

Edelstahl. Design „Spirale“ mit Füßen. Ø in cm: 32.

Art.-Nr. 1191

€/Stück 9,99

Konvektomatenbleche  
 finden Sie auf Seite 298!





6 Tortenhaube  
ab **2,98**



7 Tortenplatte  
ab **3,99**



8 Abdeckhaube  
**4,39**

9 Tortenplatte  
**3,32**



10 Tortenplatte  
**16,99**

11 Tortenplatte  
„Konditor“  
**10,99**



12 Tortenplatte  
**18,35**



13 Abstreifbehälter  
**49,99**



14 Tortenmesser  
**21,99**



## ABDECKHAUBEN + TORTENPLATTEN

### 6 Tortenhaube

Polypropylen. Bruchfest, spülmaschinengeeignet, gefriergeeignet bis -20°C. Ideal für Sahne- oder Buttercremetorten, keine beschmierten Deckel mehr. Für Tortenplatte Art.-Nr. 8102 und 8104.

Art.-Nr.	ØxH in cm	€/Stück
8105	30x11	2,98
8103	33x14,5	3,49

### 7 Tortenplatte

Edelstahl. Spülmaschinengeeignet, gefriergeeignet. Schwere Qualität.

Art.-Nr.	Ø in cm	€/Stück
8104	30	3,99
8102	33,5	8,55

### 8 Tortenhaube

Polypropylen. Extrastabil, für Tortenplatte Art.-Nr. 2229. ØxH in cm: 30x9,5. Spülmaschinengeeignet.

Art.-Nr. 2230	€/Stück 4,39
---------------	--------------

### 9 Tortenplatte

Edelstahl 18/0, poliert. Ø in cm: 30.

Art.-Nr. 2229	€/Stück 3,32
---------------	--------------

### 10 Tortenplatte

Edelstahl 18/10 mit Fuß. ØxH in cm: 30x5.

Art.-Nr. 2622	€/Stück 16,99
---------------	---------------

### 11 Tortenplatte „Konditor“

Edelstahl 18/8 mit Fuß. ØxH in cm: 31x3. Spülmaschinengeeignet.

Art.-Nr. 2231	€/Stück 10,99
---------------	---------------

### 12 Tortenplatte drehbar

Melamin, weiß. Drehbar. Schnitt- und bruchfest.

Mit Anit-Rutsch-Füßen. ØxH in cm: 32x10.

Art.-Nr. 121200	€/Stück 18,35
-----------------	---------------

### 13 Abstreifbehälter

Edelstahl 18/8, Abstreifdeckel mit Gummibacken – ideal für Tortenmesser. ØxH in cm: 10x20.

Art.-Nr. 2130	€/Stück 49,99
---------------	---------------

### 14 Tortenmesser

Messer und Heber, mit Säge,Edelstahl rostfrei. Länge: 30 cm.

Art.-Nr. 6495	€/Stück 21,99
---------------	---------------

**1**



**2,79**

**Einstech-Thermometer**  
Einstechfühler, Edelstahl, inkl. Schutzhülle u. Clip.  
Messbereich: 0°C bis +250°C; Auflösung: 0,1°C.  
LxØ in cm: 17x5, Einstechtiefe: ca. 14,5 cm.  
Art.-Nr. **38775** €/Stück **2,79**

Immer genau die richtige  
Temperatur!

**THERMO-  
METER**

**2**



**8,99**

**Einstech-Thermometer**  
Digitaler Einstechfühler aus Edelstahl.  
Messbereich -50° bis +150°.  
Inklusive Schutzhülle mit Clip.  
Art.-Nr. **125100** €/Stück **8,99**

**3**



**6,99**

**3 Digitales Einstech-Thermometer**  
Mit Knopfzelle LR44, mit Haltefunktion. Schaltet sich nach 15 Min. automatisch aus. Umschaltbar auf °F. Meßbreich: -50°C bis +125°C. Ideal für Fleischverarbeitung, Großküchen, Kantinen, Kühlhäuser und Gastronomie. Inkl. Schutzhülle mit Clip. Länge: ca. 15 cm, Einstechtiefe: ca. 7 cm.  
Art.-Nr. **38777** €/Stück **6,99**

**4**



**25,49**

**4 Digitales Einstech-Thermometer**  
Edelstahlgehäuse mit Aufhängevorrichtung.  
BxTxH in cm: 11,5x2,5x1,  
Meßbereich: -40°C bis +25°C.  
Art.-Nr. **40045** €/Stück **5,99**

**5**



**13,99**

**5 Digitales Einstech-Thermometer**  
Einstechfühler aus Edelstahl.  
Inkl. Schutzhülle mit Clip.  
Temperatur-Messbereich: - 50°C bis + 300°C.  
Auflösung: 0,1°C (bis 100°C), 0,5°C (>100°C).  
Anzeige in °C oder °F. ØxL in cm: 2x18.  
Art.-Nr. **38778** €/Stück **13,99**

**6**



**5,99**

**6 Kühlschrank-Thermometer**  
Edelstahlgehäuse mit Aufhängevorrichtung.  
BxTxH in cm: 11,5x2,5x1,  
Meßbereich: -40°C bis +25°C.  
Art.-Nr. **40045** €/Stück **5,99**

**7**



**4,49**

**7 Kühlschrank-Thermometer**  
Mit Aufhängevorrichtung. Ø Anzeigenfeld: ca. 4,4 cm, Meßbereich: -30°C bis +50°C.  
Art.-Nr. **40046** €/Stück **4,49**

**8**



**6,99**

**8 Thermometer**  
Für Gefrier- oder Kühlschrank, -30°C bis +30°C.  
Hohe Genauigkeit, gut lesbare Skalierung, langlebig und zuverlässig. Mit Doppelaufhängung und Ständer. BxHxT in cm: 7x8,5x4.  
Art.-Nr. **40229** €/Stück **6,99**

**3 Digitales Einstech-Thermometer**  
Mit Knopfzelle LR44, mit Haltefunktion. Schaltet sich nach 15 Min. automatisch aus. Umschaltbar auf °F. Meßbreich: -50°C bis +125°C. Ideal für Fleischverarbeitung, Großküchen, Kantinen, Kühlhäuser und Gastronomie. Inkl. Schutzhülle mit Clip. Länge: ca. 15 cm, Einstechtiefe: ca. 7 cm.  
Art.-Nr. **38777** €/Stück **6,99**

**4 Digitales Einstech-Thermometer**  
Mit Silikonstutzkappe auf dem Sensor.  
Edelstahlgehäuse. Messbereich: -45°C bis +200°C.  
Display m. Hintergrundbeleuchtung.  
ØxL in cm: 1,1x13,5.  
Art.-Nr. **39815** €/Stück **25,49**

**5 Digitales Einstech-Thermometer**  
Einstechfühler aus Edelstahl.  
Inkl. Schutzhülle mit Clip.  
Temperatur-Messbereich: - 50°C bis + 300°C.  
Auflösung: 0,1°C (bis 100°C), 0,5°C (>100°C).  
Anzeige in °C oder °F. ØxL in cm: 2x18.  
Art.-Nr. **38778** €/Stück **13,99**

**6 Kühlschrank-Thermometer**  
Edelstahlgehäuse mit Aufhängevorrichtung.  
BxTxH in cm: 11,5x2,5x1,  
Meßbereich: -40°C bis +25°C.  
Art.-Nr. **40045** €/Stück **5,99**

**7 Kühlschrank-Thermometer**  
Mit Aufhängevorrichtung. Ø Anzeigenfeld: ca. 4,4 cm, Meßbereich: -30°C bis +50°C.  
Art.-Nr. **40046** €/Stück **4,49**

**8 Thermometer**  
Für Gefrier- oder Kühlschrank, -30°C bis +30°C.  
Hohe Genauigkeit, gut lesbare Skalierung, langlebig und zuverlässig. Mit Doppelaufhängung und Ständer. BxHxT in cm: 7x8,5x4.  
Art.-Nr. **40229** €/Stück **6,99**



**9**



**55,-**

Wir messen es. **testo**

- klein und handlich, immer dabei
- wasserdichte Schutzhülle, spülmaschinenfest
- schnelle und robuste Messspitze
- kaum sichtbare Einstichlöcher

**Thermometer testo 106**  
5-tlg. Set. Das Set für den harten Einsatz, bestehend aus: Universellem Kern-Thermometer, wasserdichter TopSafe-Schutzhülle, Halte-Clip für den Gürtel, Fühler-Schutzkappe und Lithium Batterie.  
Art.-Nr. **201408** €/Stück **55,-**

**10**



**373,-**

**New**

Wir messen es. **testo**

**Frittieröl-Tester testo 270**  
Sicherstellung der Öl-Qualität. Einhaltung eigener und gesetzlicher Grenzwerte. Messbereich +40° bis +200°C, automatischer Endwerterkennung (Auto-Hold %TPM), akustischer und optischer Alarm, Sensor bruchssicher. Kalibrierprotokoll. Inkl. Batterien.  
Art.-Nr. **104610** €/Stück **373,-**

Lieferumfang

**11**



**119,-**

**New**

Wir messen es. **testo**

**Infrarot- und Einstech-Thermometer testo 104-IR-Kombi**  
Messbereich -50° bis +250°C, Infrarot-/Einstech-Thermometer, klappbar, Kalibrier-Protokoll, 2-Punkt-Laser, HACCP-konform. Inkl. Batterien.  
Art.-Nr. **104620** €/Stück **119,-**

**12**



**62,-**

Wir messen es. **testo**

- Klein und handlich, passt in jede Jackentasche
- Hohe Genauigkeit im kritischen Bereich für Lebensmittel
- Verpackungen bleiben unbeschädigt
- Wasserdicht und robust durch die Schutzhülle TopSafe
- Der TopSafe ist spülmaschinengeeignet
- Minimal- und Maximalwertanzeige
- Scann-Modus zur Dauermessung

**Thermometer testo 805**  
Mit TopSafe – die unverwüstliche und wasserdichte Schutzhülle! Geeignet für schnelle Messungen im Vorbeigehen. Mit Infrarot-Sensor. Messbereich: -25°C bis +250°C, Messgröße: °C und °F, Auflösung: 0,1°C. Lieferung erfolgt mit Lithium Batterie (2302).  
LxBxH in cm: 8x3,1x19.  
Art.-Nr. **38844** €/Stück **62,-**

**13**



**96,-**

Wir messen es. **testo**

**Thermometer testo 108**  
Wasserdichtes (IP67) Temperaturmessgerät mit Fühler. HACCP und EN 13485 konform. Messbereich -50° - +300°C. Durch Softcase vor Wasser, Verschmutzung und Stoßschäden geschützt. Einfache Bedienung und Handhabung. Schnelles und präzises Messen großes Display. Kalibrierprotokoll. (Für 3x AAA Batterie – nicht enthalten).  
Art.-Nr. **104600** €/Stück **96,-**

# ABROLLGERÄTE UND FOLIEN

**1** Folien-Abrollgerät  
ab **29,99**



## 1 Folien-Abrollgerät

Metall, lackiert. Säge: Edelstahl. Stabile Ausführung.  
Für Endlosfolien Ø max. 80 mm.

Art.-Nr.	Ausführung	€/Stück
<b>38525.30</b>	für 30 cm Rollen	<b>29,99</b>
<b>38525.45</b>	für 45 cm Rollen	<b>33,89</b>
<b>38525.45D</b>	für 2 Rollen x 45 cm Breite	<b>42,99</b>

Abrollgerät, Vakuump-Maschinen, Folienbeutel, Alufolie, Frischhaltefolie  
*Vacuum Machine, Vacuum Bags, Alu Foil, Clear Foil*

**2**  
Alufolie  
ab **11,99**

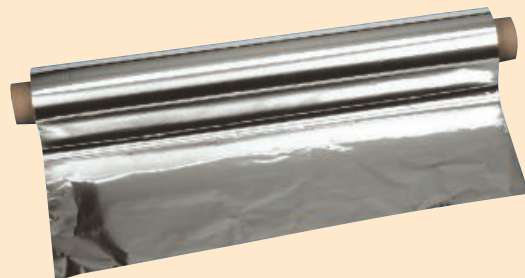

## 2 Alufolie

Besonders reißfest.

Art.-Nr.	Länge	Breite	Stärke	€/Stück
<b>38274</b>	150 m	30 cm	11 my	<b>11,99</b>
<b>38275</b>	150 m	45 cm	14 my	<b>22,99</b>

**3** Frischhaltefolie  
ab **4,90**



## 3 Frischhaltefolie

Polyethylen. Länge 300 m. Extrem reißfest, dehnbar und fettbeständig.

Art.-Nr.	Breite	Stärke	€/Stück
<b>38276</b>	30 cm	10 my	<b>4,90</b>
<b>38277</b>	45 cm	10 my	<b>6,90</b>

# SOUS-VIDE

## GAREN & VAKUUMIEREN

**4** SousVide-Garer  
**399,-**

**New**



## 4 SousVide-Center SV 1000

Prof. Wasser-Zirkulationstechnik, genaue Temperaturregelung, integr. Vakuümierer für wiederverwendbare Zip-Beutel, Digital-Display, Filtersystem, inkl. 10 Zipbeutel 20 x 23 cm, 10 Zipbeutel 26 x 23 cm und einem Vakuümierschlauch.

Art.-Nr. **143504** €/Stück **399,-**

## 5 Zip-Beutel

Für SousVide Center Artikel 143504.  
Im 20er Pack.

Art.-Nr.	BxL in cm	€/Pack
<b>143580</b>	20x23	<b>7,59</b>
<b>143590</b>	27x35	<b>10,89</b>

**5**  
Zip-Beutel  
ab **7,59**



**2** In Größen





# VAKUUMIERGERÄTE

mit passenden Folienbeutel, Folienrollen und Vakuumierbehälter

**6** VC300 PRO **New**  
**169,-**



**6 Vakuumpumpe VC300 PRO**  
Beutel u. Rollen bis 30 cm Breite.  
Art.-Nr. 143510,20,30,40,50,60. Inkl. 2 Profi-Folienrollen u. Vakuumpumpe für Vakuumbehälter 143570, BxHxT in cm: 38,5x8,5x24,5, 120 W/230V, regulierbare Vakuumpumpe SVS, herausnehmbare Vakuumpumpe. Inkl. 2 Profi-Folienrollen und Vakuumpumpe für Behälter.  
Art.-Nr. **143502** €/Stück **169,-**

**7 Vakuumpumpe FastVac 4000**  
Edelstahl, Beutel u. Rollen bis 40 cm Breite.  
Art.-Nr. 143510,20,30,40,50,60. Doppelte Schweißnaht, starke Vakuumpumpe 20L/Min. Gewerblich nutzbar, BxHxT in cm: 51,5x28,5x1,60, 350 W/230V.  
Art.-Nr. **143503** €/Stück **295,-**



**New**

**7** FastVac 4000  
**295,-**

**8 Folienbeutel „Profi“**  
Rippenstruktur, kochfest, mikrowellengeeignet, geeignet für Art.-Nr. 143502 u. 143503. Im 50er Pack.  
Art.-Nr. BxL in cm €/Pack  
**143510** 16x23 **6,95**  
**143520** 20x30 **9,95**  
**143530** 30x40 **17,95**

**New**



**8** Folienbeutel  
ab **6,95**

**9 Folienrollen „Profi“**  
2 Rollen. Rippenstruktur, kochfest, mikrowellengeeignet, geeignet für Art.-Nr. 143502 u. 143503. Im 2er Pack.  
Art.-Nr. BxL in cm €/Pack  
**143540** 20x600 **11,89**  
**143550** 27,5x600 **11,89**  
**143560** 30x60 **15,99**

**9** Folienrollen  
ab **11,89**



**New**



**10** Vakuumbehälter-Set  
**28,99**

**New**

**10 Vakuumbehälter-Set**  
3-tlg. Set, bestehend aus 1 Dose 0,75 L, 1 Dose 1,40 L, 1 Dose 2,0 L, Styrolacrylnitril, bruch und spülmaschinenfest, Deckel aus ABS Kunststoff, passend für alle CASO-Vakuumpumpen.  
Art.-Nr. **143570** €/Set **28,99**

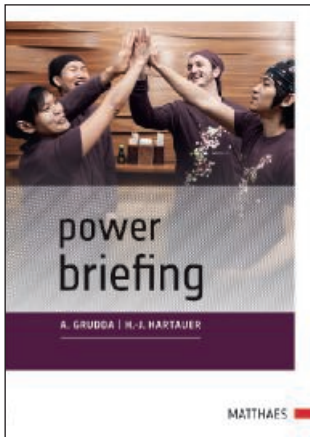
**Power Briefing**

Mitarbeiter schulen, motivieren, führen und den Teamgeist stärken. Von Grudda/Hartauer. 144 Seiten.

Art.-Nr. **127302** €/Stück **29,91**

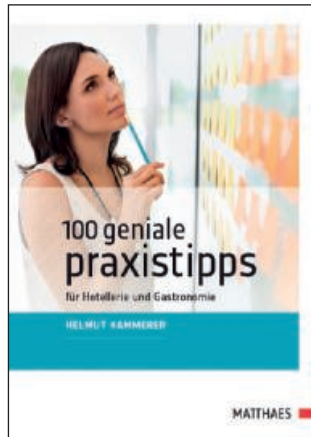
**100 geniale Praxistipps:**

für Hotellerie und Gastronomie. Strategie, Marketing, Verkauf, Kfm. Wissen und MA-Führung. Von Helmut Kammerer.

176 Seiten.  
Art.-Nr. **127306** €/Stück **29,91**

**Gebrauchsanleitung Gast**

Gäste begeistern und geschickt verkaufen. Anforderungen in der Servicebranche.

Von Frank Simmeth. 192 Seiten.  
Art.-Nr. **127304** €/Stück **29,91**

**Service-Check: Gastronomie & Hotellerie**

Das Buch richtet sich an Führungs- und Fachkräfte aus kleinen und mittleren Gastronomiebetrieben sowie Hotels, die ihren Service kritisch auf den Prüfstand stellen und jeden Tipp direkt in ihrer täglichen Arbeit umsetzen möchten. Von Possler/Thombansen. 160 Seiten.

Art.-Nr. **127305** €/Stück **29,91**

## FACHLITERATUR

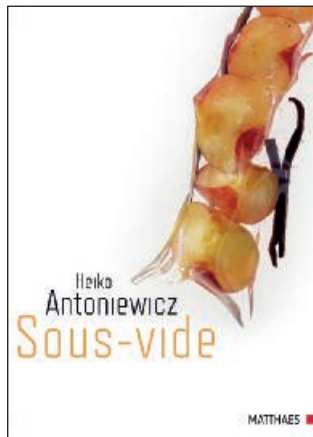
**Sous-vide**

Garen im Vakuum. Heiko Antoniewicz. 328 Seiten. Hardcover.

Art.-Nr. **127312** €/Stück **65,33**

**Hotel der Zukunft**

Die wichtigsten Trendfelder für die Hotellerie. Von Gatterer/Rützler.

180 Seiten.  
Art.-Nr. **127303** €/Stück **39,25**

**HACCP**

Hygienemaßnahmen und Qualitätssicherung in Gastronomie und Gemeinschaftsverpflegung. Incl. DVD. 88 Seiten.

Art.-Nr. **127308** €/Stück **29,91**

**Small & fine Fingerfood**

Hubert Obendorfer, Sternekoch und Besitzer des Restaurants „Eisvogel“ in Neunburg vorm Wald, hat sich in diesem Buch dem Thema „Fingerfood“ auf eine ganz neue Art und Weise angenommen. In etwa 120 Rezepten widmet er sich den unterschiedlichsten Arten von Fingerfood. Ca. 180 Seiten

Art.-Nr. **127301** €/Stück **65,33**

New



**1 Eierbox**

Kunststoff. 2/3 GN inkl. 8 Eiertablets.  
Entsprechend den neuen Anforderungen  
der Hygieneverordnung HACCP!

Art.-Nr.	Ausführung	Maße in cm	VPE	€/Stück
5535	Eierbox	36x33x20	1	26,99
5536	Ersatztablett	35,4x32,5	10	1,49

**1** Eierbox  
**26,99**



**2 Vorratsbehälter ohne Griffe**

ab **3,99**



Praktisch in der Profiküche –  
**VORRATSBEHÄLTER**

**3 Vorratsbehälter mit Griffe**

ab **8,39**



**2 Vorratsbehälter ohne Griffe**

Polycarbonat. Mit Skala. Stapelbar.  
Passenden Deckel bitte separat bestellen.

Art.-Nr.	BxTxH in cm	Inhalt	€/Stück
39780.01	19x19x10	1,9 L	3,99
39780.02	19x19x19	3,8 L	5,99
39780.DR	Deckel rot		1,79
39780.DG	Deckel grün		1,79

**3 Vorratsbehälter mit Griffe**

Polycarbonat mit seitlichen Griffen und Skala. Stapelbar.  
Passenden Deckel bitte separat bestellen.

Art.-Nr.	BxTxH in cm	Inhalt	€/Stück
4612.01	20x20x23	7 L	8,39
4610.02	22,5x22,5	Deckel rot für 4612.01	1,99
4610.03	22,5x22,5	Deckel grün für 4612.01	1,99
4612.02	26,5x26,5x21	10 L	12,29
4612.03	26,5x26,5x32	15 L	17,49
4614.02	29,5x29,5	Deckel rot für 4612.02/03	2,19
4614.03	29,5x29,5	Deckel grün für 4612.02/03	2,19

**2** In Größen

**4 Vorratsbehälter**

ab **34,95**



**4 Vorratsbehälter mit Deckel und Fahrgestell**

Kunststoff HD PE, weiß. Mit zwei Griffen. Lebensmittelecht.  
Passende Deckel und Fahrgestell bitte separat dazu bestellen.

Art.-Nr.	Ausführung	Inhalt/L	€/Stück
121550	Vorratsbehälter	50 Liter	34,95
121545	Deckel Ø 45 cm, H = 4,5 cm für 121550		8,29
121575	Vorratsbehälter	75 Liter	46,49
	ØxH in cm: 39-49x57,5		
121549	Deckel Ø 49 cm für 121575		9,29
121501	Fahrgestell für 121550 und 121575, H = 6 cm		89,99

GN-Behälter

EASY ACCESS **New**

1/1 GN



1/3 GN



2/3 GN

IDEAL ZUM BESCHRIFTEN  
VON BEHÄLTERN UND DOSEN!2 Stift  
**3,49****New****2 Stift schwarz lebensmittelecht**

Zum Beschriften von Behältern, Dosen etc.

Art.-Nr. 146700

€/Stück 3,49

**1 Behälter „Easy Access“ GN**

Integriertes Etikett inklusive Farbplättchen mit seitlichen Griffen für einfache Handhabung und Transport. Ermöglicht FIFO-Handhabung sowie voneinander unabhängige Befüllung und Entnahme.

Abgerundete Kanten. Spülmaschinengeeignet, stapelbar.

Doppelte Dichtung für perfekten Schutz.

Art.-Nr.	GN-Norm	Inhalt in L	LxBxH in cm	€/Stück
146801	1/3	7	39,5x20x20	10,39
146802	2/3	16	41,5x34x20	14,67
146803	1/1	22,65	56,5x34x20	18,67

1 Behälter  
„Easy Access“ab **10,39**

Die Frischhalte-Box

**LOCK & LOCK****3 Lock & Lock Dosen, 6er Set**

6er Set, bestehend aus 6 ineinander stapelbaren,

quadratischen Lock &amp; Lock-Dosen und Deckeln:

1 x 260 ml (L: 11,1 cm B: 11,1 cm H: 6 cm),

1 x 520 ml (L: 13,7 cm B: 13,7 cm H: 7,2 cm),

1 x 950 ml (L: 16,4 cm B: 16,4 cm H: 8,3 cm),

1 x 1,6 Liter (L: 19 cm B: 19 cm H: 9,5 cm),

1 x 2,5 Liter (L: 21,9 cm B: 21,9 cm H: 10,7 cm),

1 x 4 Liter (L: 25 cm B: 25 cm H: 12 cm).

Art.-Nr. 140401

€/Set 28,99

**4 Lock & Lock Eierbox**

Lock &amp; Lock Eierbox für 12 Eier. L: 32,5, B: 12,5cm, H: 8cm.

Art.-Nr. 140402

€/Stück 6,49

**5 Lock & Lock Dose mit Spender**

Im Deckel ist ein abschraubbarer Druckspender integriert.

Dose eckig, Maße Dose in cm: 20x15x15, Inhalt: 3,9 Liter.

Art.-Nr. 2144

€/Stück 29,99



# Die Frischhalte-Box LOCK & LOCK

- 30 Jahre Garantie!
- Bis 130°C mikrowellengeeignet.  
(Gebrauchsanweisung der Mikrowelle beachten!)
- Gefrierfachgeeignet bis -20°C.
- Den Deckel nicht an den Verschlüssen öffnen bzw. hochziehen, solange die Box gefroren ist.
- Spülmaschinengeeignet!
- Stapelbar!
- 100 % luft- und wasserdicht

6 Frischhalteboxen

ab **2,65**

## 6 Lock & Lock Frischhalteboxen

Die Lock & Lock Frischhaltedosen sind mit Silikonichtung und patentiertem Sicherheitsverschluß. Sie sind luft- und wasserdicht, stapelbar, spülmaschinengeeignet, bis 130°C mikrowellengeeignet (Gebrauchsanweisung der Mikrowelle beachten) gefrierfachgeeignet bis -20°C. HACCP tauglich. Aggressive Spülmittel können die Oberfläche der Box beschädigen.

Art.-Nr.	Inhalt	Maße in cm	Ausführung	€/Stück
a) 38569	3,9 L	29,2x22,5x8,5	eckig/Ablaufrost	9,99
b) 38570	5,5 L	29,2x22,5x12	eckig/Ablaufrost	11,49
c) 38571	9,0 L	29,2x22,5x18,8	eckig/Ablaufrost	13,99
d) 39175	1,8 L	15,1x10,8x18,5	eckig	4,59
e) 39174	2,0 L	27,9x11,6x10,2	eckig/Ablaufrost	5,89
f) 140403	350 ml	13,5x10,2x5,2	eckig	2,65
g) 39173	1,0 L	20,7x13,4x7	eckig/Ablaufrost	4,99
h) 38567	2,3 L	23,4x16,5x9,5	eckig	6,35
i) 38568	2,6 L	25x18x9,3	eckig	6,99
j) 39178	3,6 L	30,1x18,8x9,4	eckig/Ablaufrost	11,49

Lebensmittel bleiben länger frisch.

Absolut auslaufsicher und luftdicht dank Silikonring im Deckel.

Mikrowellengeeignet bis 130°C. Deckel darf nicht geschlossen sein!

Fettige Soßen u. Tomatensoße können zu Verfärbung oder Bläschenbildung führen.

Spülmaschinengeeignet – Deckel immer ins oberer Fach legen.

Gefriergeeignet bis -20°C

3 Dosen pro Set

**28,99**

5 Dose mit Spender

**29,99**

4 Eierbox

**6,49**





Für Transport und Lagerung –

# BOX ROBUST New

- Stapelbar
- Schlagfest
- Beständig gegen Temperaturwechsel



## LEBENSMITTELECHT

### 2 Box „Robust“, 31 L

Weiß, 50x39x26 cm. 31 Liter. Für Transport und Lagerung von Lebensmitteln oder Geschirr, Besteck etc. Schlagfest, stapelbar und beständig gegen Temperaturwechsel (-40 bis + 120°C). Mit Verschlussclips. 10 Jahre Garantie. Dazu ist ein Einsatz erhältlich: 150307: Einsatz 46x36x12cm, weiß.

Art.-Nr.	Ausführung	€/Stück
150302	Box 31 Liter	17,99
150307	Einsatz 46x36x12 cm weiß	5,79

### 3 Box „Robust“, 15 L

Weiß, 40x30x19 cm. 15 Liter. Für Transport und Lagerung von Lebensmitteln oder Geschirr, Besteck etc. Schlagfest, stapelbar und beständig gegen Temperaturwechsel (-40 bis + 120°C). Mit Verschlussclips. 10 Jahre Garantie. Dazu sind 3 verschiedene Einsätze erhältlich: 150304: Einsatz 13x12x15 cm, blau. 150305: Einsatz 6er Set, weiß, bestehend aus 3 Boxen à 25x11 cm + 3 Boxen à 10,3x8,3 cm. 150306: Einsatz 37x28x9 cm, weiß.

Art.-Nr.	Ausführung	€/Stück/Set
150301	Box 15 Liter	8,99
150304	Einsatz 13x12x15 cm blau	1,69
150305	Einsatz 6er Set weiß	5,69
150306	Einsatz 37x28x9 cm weiß	3,79

#### Einsatzmöglichkeiten



150304: blau, Einsatz 13x12x15 cm

Box „Robust“  
Box „Robust“

### 1 Box „Robust“, 45 L

Weiß, 59x39x33 cm. 45 Liter. Für Transport und Lagerung von Lebensmitteln oder Geschirr, Besteck etc. Schlagfest, stapelbar und beständig gegen Temperaturwechsel (-40 bis + 120°C). Mit Verschlussclips. 10 Jahre Garantie.

Art.-Nr. 150303 €/Stück 25,99

1 Box, 45 L  
**25,99**



Maße: 59x39x33 cm

2 Box, 31 L  
**17,99**

New



Maße: 50x39x26 cm

3 verschiedene  
Einsätze für die  
Box 15 L erhältlich,  
auch kombinierbar!



Einsatz 46x36x12 cm

3 Box, 15 L  
**8,99**

New

150305: Einsatz 6er Set,  
weiß, bestehend aus  
3 Boxen à 25x11 cm +  
3 Boxen à 10,3x8,3 cm

150306: weiß,  
Einsatz 37x28x9 cm

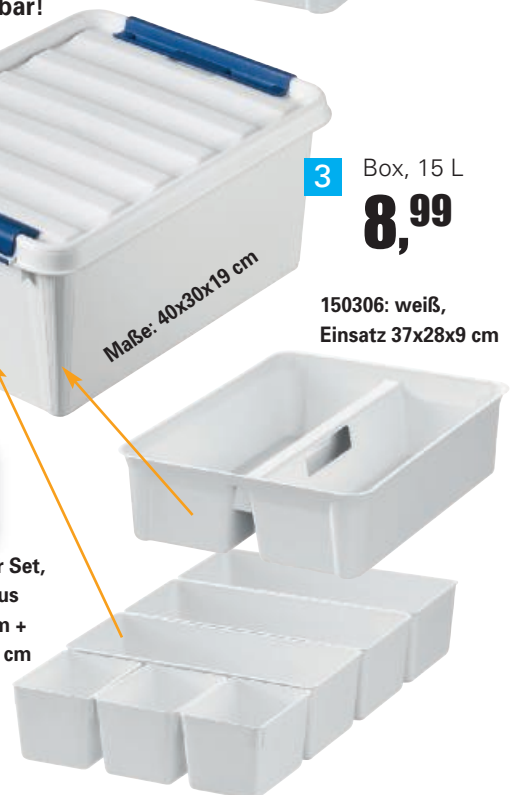

Maße: 40x30x19 cm



# PRAKTISCHER TRANSPORT

- Mit Deckel aufeinander stapelbar, leer ineinander stapelbar
- lebensmittelecht
- spülmaschinengeeignet
- indirekte Belüftung

**New**

## 4 Transportbox „Box“, 32 L

Aus lebensmittelechtem, transparentem PP. Mit Deckel aufeinander stapelbar, leer ineinander stapelbar, belüftbar, spülmaschinengeeignet  
Außenmaß: 40x40x31,5 cm. Innenmaß: 32,5x32,5x27 cm.

Art.-Nr.	Ausführung	€/Stück
151801	Box 32 Liter	18,99
151802	Deckel transparent	6,99
151803	Deckel blau	6,99
151804	Deckel rot	6,99
151805	Steckrohr	3,29
151806	Fachteiler	3,29



4 Box, 32 L  
**18,99**

Belüftungsslitze  
für permanenten  
Luftaustausch

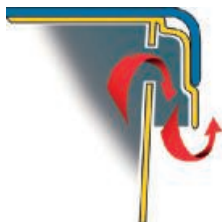

Deckel in 3 Farben



Das Steckrohr sichert jede  
Tellergröße durch Einrasten  
im Boden und im Deckel.



Der Fachteiler unterteilt den  
Innenraum der Box in 4 Fächer  
(16x16 cm).



Geeignet für GN 1/1 oder Euronorm 60x40

4 In Größen

1

Thermobox „Premium“

ab 39,99



Verbesserte Isolation!

2

Thermobox „ECO“

ab 27,99



Geeignet für GN 1/1 oder Euronorm 60x40

6 In Größen

3

Cool Pack 1/1 GN

46,99



-21°C Gefroren (z.B. Tiefkühlkost, Eis)

-3°C Frisch (z.B. Gemüse, Käse)

-12°C Kalt (z.B. Fleisch, Fisch)

4

Pizza-Thermobox „ECO“

ab 26,99



3 In Größen



Thermoboxen  
Thermoboxes

# THERMOBOXEN

Länger heiß, länger kalt, länger frisch...

## 1 Thermobox „Premium“

EPP, graue Box mit blauem Deckel, bruchstabil, langlebig, leicht, hygienisch. Beste Isoliereigenschaften (-40°C bis +120°C), sicherer Lebensmittel-Transport heiß und kalt, festsitzender Deckel. Griffmulden erleichtern das Be- und Entladen.

Für Stapelbehälter, Backbleche oder Tablett.

Art.-Nr.	Aussen LxBxH/cm	Innen LxBxH/cm	Inhalt	€/Stück
----------	--------------------	-------------------	--------	---------

### für GN 1/1

5645.30	60x40x23	53,8x33,7x16,7	30 L	39,99
5645.40	60x40x28	53,8x33,7x21,7	39 L	41,99
5645.50	60x40x32	53,8x33,7x25,7	46 L	44,99

### für Euronorm

5648	68,5x48,5x26	62,5x42,5x20	53 L	54,99
------	--------------	--------------	------	-------

## 2 Thermobox „ECO“

EPP, schwarz, bruchstabil, langlebig, leicht, hygienisch. Beste Isoliereigenschaften (-40°C bis +120°C), sicherer Lebensmittel-Transport heiß und kalt, festsitzender Deckel. Griffmulden erleichtern das Be- und Entladen.

Für Stapelbehälter, Backbleche oder Tablett. Dichtschließender Deckel durch hohen Noppenstapelrand.

Art.-Nr.	Aussen LxBxH/cm	Innen LxBxH/cm	Inhalt	€/Stück
----------	--------------------	-------------------	--------	---------

### für GN 1/1

39195.1	60x40x18	53,8x33,7x11,7	21 L	27,99
39195.2	60x40x23	53,8x33,7x16,7	30 L	29,99
39195.3	60x40x28	53,8x33,7x21,7	39 L	33,99
39195.4	60x40x32	53,8x33,7x25,7	46 L	36,99

### für Euronorm

39198.1	68,5x48,5x26	62,5x42,5x20	53 L	41,99
39198.2	68,5x48,5x36	62,5x42,5x30	80 L	53,99

## 3 Cool Pack 1/1 GN

Kühlen mit System. Farbmarkierungen für bedarfsgerechte Kühlung. Robuste Akkus mit verstärkten Ecken und Kühlrippen zum formstabilen Gefrieren.

Art.-Nr.	Ausführung	LxBxH in cm	€/Stück
39199.1	grün/Gemüse-Käse	53x32,5x3	46,99
39199.2	blau/Fleisch-Fisch	53x32,5x3	46,99
39199.3	gelb/Eis-Tiefkühlkost	53x32,5x3	46,99

## 4 Pizza-Thermobox „ECO“

Qualitätsbox in schwarz.

Art.-Nr.	Aussen LxBxH/cm)	Innen LxBxH/cm	Inhalt	€/Stück
39197.1	41x41x16,5	35x35x10	12 Liter	26,99
39197.2	41x41x24	35x35x17,5	21 Liter	27,99
39197.3	41x41x33	35x35x26,5	32 Liter	29,99



5 Thermobox  
**226,-**

Thermobox offen



6  
Fahrgestell  
**49,99**

Thermobox geschlossen



7 Heizplatte „Hot Plate“  
**149,-**

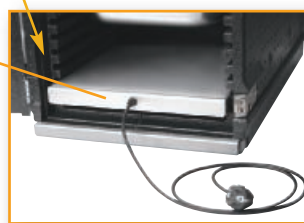

8 Speisentransportbehälter  
**289,-**



Thermobox  
Thermoboxes

## THERMOBOX

heißt die logistische Lösung für den sicheren Lebensmitteltransport!

### 5 Thermobox

Frontlader. 77 Liter. Passend für GN-Behälter (1/1, 1/2, 1/3). 11 Einschubrillen im Abstand von je 3 cm plus 2 Einschüben mit 3,7 cm Höhe für Kühlakku oder Warmhalteplatte. Stapelbar. Scharnierte Tür, abschließbar! Mit Kantenschutz. Bequem zu tragen durch ausgeformte Griffe. Innen LxBxH: 53x32,5x44,8 cm, Außen LxBxH: 63,5x41x55 cm. Hitzebeständig bis max. 110°C. Art.-Nr. 39196 € /Stück 226,-

### 6 Passendes Fahrgestell

Für Thermobox ECO – Frontlader Art.-Nr. 39196. Art.-Nr. 39196.F € /Stück 49,99

### 7 Heizplatte „Hot Plate“

Ideal für den Partyservice zum Transportieren von Speisen oder als warme Fläche bei der Speisenausgabe und am Buffet. LxBxH in cm: 53x32,5x3,5, (1/1 GN) Anschlußwert: 230V/280 Watt. Art.-Nr. 2559 € /Stück 149,-

### 8 Speisentransportbehälter

Kunststoff PP, tiefgezogen Isolierung aus FCKW-freien PUR-Schaum. Toplader, mit Deckel. Unbeheizt. Edelstahl-Bügel mit rutschfesten Kunststoffgriffen. Kapazität: GN 1/1-200 oder deren Unterteilung. BxTxH in cm: 63x42,5x34, Gewicht: 8 kg. Art.-Nr. 39996 € /Stück 289,-

GN-Behälter  
finden Sie ab Seite 300!



# GLÄSER- KÖRBE

3-Komponenten-System  
für flexible, professionelle  
Lagerung, Reinigung und  
Transport.

- Passend für alle gewerblichen Spülmaschinen mit Korbgröße 50 x 50 cm aus stabilem Polypropylen
- Verstärkter Boden
- Ergonomische Griffmulden
- Stapelnocken für sicheres u. unbegrenztes Stapeln
- Flexibles Baukastensystem
- Geringes Eigengewicht
- Kompatibel mit den Körben der meisten Hersteller

**Information:** Für Pos. 1 bis 6 gilt:

Bezeichnung	Anz. Aufsätze	max. Glashöhe
Grundkorb		80 mm
1x Grundkorb + 1 Aufsatz		124 mm
1x Grundkorb + 2 Aufsätze		168 mm
1x Grundkorb + 3 Aufsätze		212 mm
1x Grundkorb + 4 Aufsätze		256 mm

## 1 Gläserkorb 9 Fächer

Fachgröße 152 x 152 mm, Außenhöhe 102 mm, Innenhöhe 81 mm.

Art.-Nr. <b>38647.9</b>	€/Stück <b>12,99</b>
Art.-Nr. <b>38647.GA9</b>	€/Stück <b>5,99</b>
Geteilter Aufsatz (45 mm).	
Art.-Nr. <b>38647.A</b>	€/Stück <b>5,89</b>
Ungeteilter Aufsatz (45 mm).	

## 2 Gläserkorb 16 Fächer

Fachgröße 110 x 110 mm, Außenhöhe 102 mm, Innenhöhe 81 mm.

Art.-Nr. <b>38647.16</b>	€/Stück <b>14,99</b>
Art.-Nr. <b>38647.GA16</b>	€/Stück <b>5,99</b>
Geteilter Aufsatz (45 mm).	
Art.-Nr. <b>38647.A</b>	€/Stück <b>5,89</b>
Ungeteilter Aufsatz (45 mm).	

## 3 Gläserkorb 25 Fächer

Fachgröße 89 x 89 mm, Außenhöhe 102 mm, Innenhöhe 81 mm.

Art.-Nr. <b>38647.25</b>	€/Stück <b>13,99</b>
Art.-Nr. <b>38647.GA25</b>	€/Stück <b>6,89</b>
Geteilter Aufsatz (45 mm).	
Art.-Nr. <b>38647.A</b>	€/Stück <b>5,89</b>
Ungeteilter Aufsatz (45 mm).	

## 4 Gläserkorb 36 Fächer

Fachgröße 74 x 74 mm, Außenhöhe 102 mm, Innenhöhe 81 mm.

Art.-Nr. <b>38647.36</b>	€/Stück <b>14,79</b>
Art.-Nr. <b>38647.GA36</b>	€/Stück <b>7,79</b>
Geteilter Aufsatz (45 mm)	
Art.-Nr. <b>38647.A</b>	€/Stück <b>5,89</b>
Ungeteilter Aufsatz (45 mm)	



**15,89**

**Gläserkorb 49 Fächer**  
für Saft-, Likör- und Sektgläser, Stamer



**13,99**

**Tassenkorb**

## 5 Gläserkorb 49 Fächer

Fachgröße 60 x 60 mm, Außenhöhe 102 mm, Innenhöhe 81 mm.

Art.-Nr. <b>38647.49</b>	€/Stück <b>15,89</b>
Art.-Nr. <b>38647.GA49</b>	€/Stück <b>7,79</b>
Geteilter Aufsatz (45 mm).	
Art.-Nr. <b>38647.A</b>	€/Stück <b>5,89</b>
Ungeteilter Aufsatz (45 mm).	

## 6 Tassenkorb/Gläserkorb 20 Fächer

Fachgröße 113 x 89 mm, Außenhöhe 102 mm, Innenhöhe 81 mm. Für Tassen geeignet.

Art.-Nr. <b>38647.20</b>	€/Stück <b>13,99</b>
Art.-Nr. <b>38647.GA20</b>	€/Stück <b>6,69</b>
Geteilter Aufsatz (45 mm).	
Art.-Nr. <b>38647.A</b>	€/Stück <b>5,89</b>
Ungeteilter Aufsatz (45 mm).	



**7**  
**8,49**

## 7 Spülkorbabdeckung

Kunststoff, grau. BxLxH in cm: 50,5x50x5x2,5.

Art.-Nr. <b>148700</b>	€/Stück <b>8,49</b>
------------------------	---------------------



**12,99**

**Gläserkorb 9 Fächer**  
für Bierkrüge



**14,99**

**Gläserkorb 16 Fächer**  
für Cocktailgläser und bauchige Weinkelche



**13,99**

**Gläserkorb 25 Fächer**  
für Rotweinkelche, Stiel- und Kristallgläser



**14,79**

**Gläserkorb 36 Fächer**  
für schmale Kelche, Trink- und Weingläser



**8**



**12,69**

Tablettkorb/Tellerkorb

**8 Tablettkorb/Tellerkorb**  
1 Seite offen. Auch für 1/1 GN geeignet.  
Größe in cm: 50x50x10, 9-reihig.  
Art.-Nr. **38655** €/Stück **12,69**

**9**



**12,99**

Tellerkorb

**9 Tellerkorb**  
Für Teller, kleine Tablett und Platten. 9-reihig.  
Art.-Nr. **38648** €/Stück **12,99**

**10**



**11,99**

Universalkorb

**10 Universalkorb**  
Außenhöhe 101 mm, Innenhöhe 81 mm.  
Art.-Nr. **38650** Feinmaschig €/Stück **11,99**  
Art.-Nr. **38651** Grobmaschig €/Stück **11,99**

Bei Körben mit mehr als einem Aufsatz empfehlen wir als Zwischenstück die Verwendung ungeteilter Aufsätze für optimale Reinigung und Trocknung.

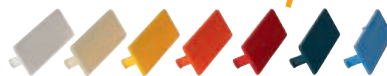
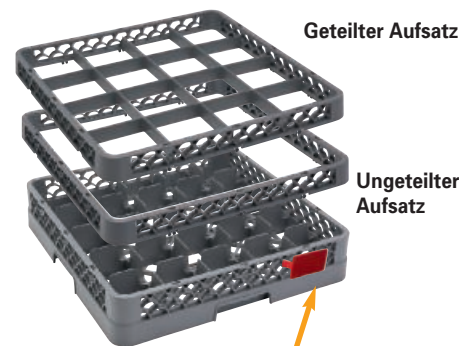

**12** pro Stück  
**0,50**

**12 Markierungsschild**  
Kunststoffschild zum Markieren von Geschirrkörben, zum Anklipsen. 28 x 74 mm. Im 10er Pack.  
Art.-Nr. Farbe €/Pack  
**39819.W** weiß **4,99**  
**39819.BE** beige **4,99**  
**39819.G** gelb **4,99**  
**39819.O** orange **4,99**  
**39819.R** rot **4,99**  
**39819.GR** grün **4,99**  
**39819.B** blau **4,99**

**13**

**Transportwagen**  
Für den sicheren und leichten Transport von Geschirrkörben mit den Maßen 50x50 cm.  
**Ohne Griff:**  
Art.-Nr. **38653.OG** €/Stück **55,99**  
**Mit Griff:**  
Art.-Nr. **38653.MG** €/Stück **79,99**



**ab 55,99**

**14**

**ab 1,19**



**HIGENE**  
www.higene.de

**Besteckbehälter**  
**Besteckbehälter**, PP, hitze- und spülmittelbeständig, stoßfest. LxBxH in cm: 10x10x13.  
**a** Art.-Nr. **6601** €/Stück **1,19**  
**Besteckkorb**, 8 Fächer, ohne Tragebügel, Fachgröße 89x89 mm, Innenhöhe 112 mm, BxTxH in cm: 42x20,5x15.  
**b** Art.-Nr. **38652** €/Stück **8,99**

**11** **40,99**

**New**

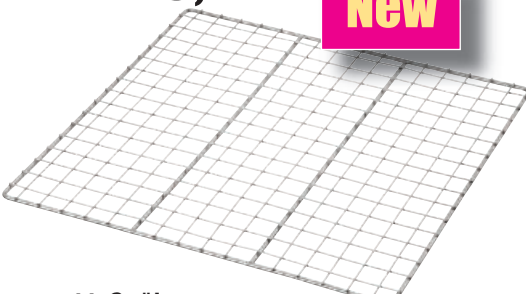

**11 Spülrost**  
Edelstahl. BxL in cm: 50x50. Die bessere Alternative zum Spülkorb für das Spülen von besonders großen Behältnissen, wie z.B. Töpfe, Schüsseln, etc.  
Art.-Nr. **148710** €/Stück **40,99**

- + 4 Aufsätze – bis 256 mm Glashöhe
- + 3 Aufsätze – bis 212 mm Glashöhe
- + 2 Aufsätze – bis 168 mm Glashöhe
- + 1 Aufsatz – bis 124 mm Glashöhe

Nur Grundkorb – bis 80 mm Glashöhe

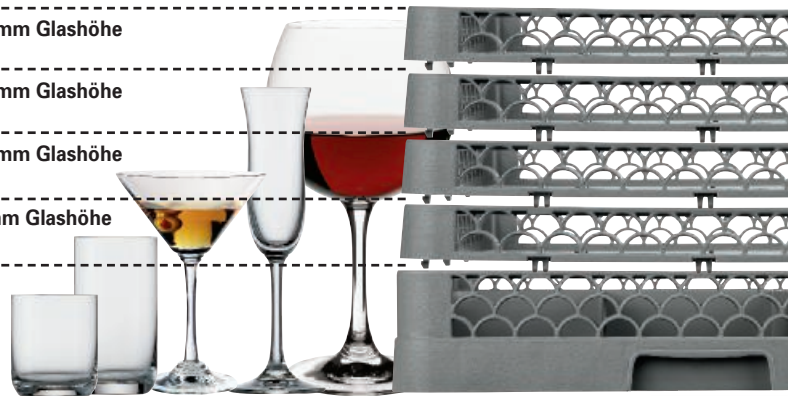

# Für alle Geräte der JURA-Linie – REINIGUNGSMITTEL

**1**

**Cappuccino/Milchschaum Reiniger**  
Wo Milch aufgeschäumt und erhitzt wird, ist es wichtig, dass der Hygiene und Sauberkeit höchste Beachtung geschenkt wird. Dank integrierter Reinigungsprogramme und des Auto-Cappuccino-Reinigers von JURA erzielen Sie ein optimales Maß an Sauberkeit. Flasche, Inhalt: 1000 ml.  
Art.-Nr. **39766** €/Stück **13,99**



**13,99**

**2**

**Entkalker flüssig**  
JURA  
X-Line-Entkalker.

Für Impressa Kaffeeautomaten.  
Flasche, Inhalt: 700 ml.  
Art.-Nr. **39765** €/Stück **8,99**

**8,99**



**3**

**Clarix Filterpatronen**  
Stark kalkhaltiges Wasser kann zum Feind Ihrer Kaffeemaschine werden. Kalk setzt sich in Form von Kesselstein im Thermoblock ab. Diese Ablagerungen verstopfen die Leitungen. Die Filterpatrone kann in allen Geräten der JURA Linien verwendet werden und wird direkt in den Wassertank eingesetzt. Im 4er Pack.  
Art.-Nr. **39767** €/Pack **49,95**

pro Stück

**12,49**



# HANDSCHUHE

**Vileda Handschuhe**  
sind beständig gegen pflanzliche Öle, fetthaltige Lebensmittel, sowie Reinigungsmittel. Sie haben eine hervorragende Fingerflexibilität und ein uneingeschränktes Tastgefühl.

**Extrem hoher Tragekomfort – Innenbeflockung aus reiner Baumwolle!**

**4**



pro Paar  
**3,59**

**vileda**  
PROFESSIONAL  
Helping you make a difference

**Nitril-Handschuhe**

**5**



pro Paar  
**1,24**

**vileda**  
PROFESSIONAL  
Helping you make a difference

**Naturlatex-Handschuhe**

**6**



pro Stück  
**0,05**

**Latex-Handschuhe**

**7**



pro Stück  
**0,05**

**Vinyl-Handschuhe**

**4 Vileda Universal Handschuh**  
Nitrilhandschuh. Frei von Latexallergenen.  
Art.-Nr. Größe VPE €/Paar  
**38641.M** M 7 1/2 – 8 1 Paar **3,59**  
**38641.L** L 8 1/2 – 9 1 Paar **3,59**

**5 Vileda Contract Handschuh**  
Naturlatex-Handschuh.  
Art.-Nr. Größe VPE €/Paar  
**38640.S** S 6 1/2 – 7 1 Paar **1,24**  
**38640.M** M 7 1/2 – 8 1 Paar **1,24**  
**38640.L** L 8 1/2 – 9 1 Paar **1,24**

**6 Latex-Handschuhe**  
„Hygostar“. Naturkautschuk, reißfester Rollrand, widerstandsfähig, leicht gepudert, ungefütert. Im 100er Pack.  
Art.-Nr. Größe €/Pack  
**7060.L** groß 8 1/2-10 **4,99**  
**7060.M** mittel 7 1/2-8 1/2 **4,99**

**7 Vinyl-Handschuhe**  
„Hygostar“. Vinyl, leicht gepudert, ungefütert. Im 100er Pack.  
Art.-Nr. Größe €/Pack  
**7061.L** groß 8 1/2-10 **4,99**  
**7061.M** mittel 7 1/2-8 1/2 **4,99**



8 Kehrgarnitur pro Set  
**13,99**



**8 Jumbo-Profi-Kehrgarnitur**

Kunststoff rot. Garnitur bestehend aus Besen und Schaufel mit Gummilippe und extra großem Aufnahmebehälter – ideal zur Aufnahme von zerbrochenen Gläsern und ausgelaufenen Flüssigkeiten.  
Art.-Nr. 1221 €/Set **13,99**

**WENN MAL WAS DANEBEN GEHT:  
KEHRSET FÜR ZERBROCHENE GLÄSER  
UND AUSGELAUFENE FLÜSSIGKEITEN!**



**9 Vileda PurActive Schwamm**

Wellenstruktur, Polyurethan-Schaum-Schwamm, größte Schonung aller Oberflächen – leicht auswaschbar.  
Farbe: blau, Größe in cm: 7x15, im 10er Pack.  
Art.-Nr. 38639 €/Pack **12,99**



9 pro Stück  
**1,30**

Ideal für alle Kunststoffoberflächen, wie Fenster, Tischplatten, Gartenmöbel, PVC-Böden uvm.

**10 Vileda Pflegeschwamm**

Offenes, weiches Vlies, ohne Schleifmittel. Kratzfreie Reinigung, auch für Chrom.  
Farbe: blau, Größe in cm: 7x15, im 10er Pack.  
Art.-Nr. 38642 €/Pack **6,69**

10 pro Stück  
**0,67**

**11 Vileda Scheuerschwamm**

Starkes, offenes Vlies. Besonders bei starken Verschmutzungen geeignet. Waschbar bis 60°C.  
Farbe: gelb, Größe in cm: 7x15, im 10er Pack.  
Art.-Nr. 38643 €/Pack **6,69**

11 pro Stück  
**0,67**

12 Eimer  
ab **14,45**



**12 Eimer**

Niederdruck-Polyethylen, weiß-natur. Mit Ausguss, Metallbügel und Literskala.  
Art.-Nr. Inhalt €/Stück  
1193.12 12 Liter **14,45**  
1193.15 15 Liter **15,49**  
1193.18 18 Liter **16,99**



14 Reinigungswagen  
**124,-**

13 pro Stück  
**0,96**

**13 Vileda Fleckenradierer**

Vileda Micraclean. Löst jeden Schmutz von harten Oberflächen. Der Fleckenradierer wirkt ohne Reinigungsmittel einfach nur mit Wasser befeuchten. Im 12er Pack.  
Art.-Nr. 38644 €/Pack **11,49**

**14 Reinigungswagen**

Doppel-Reinigungswagen, verchromt, fahrbar. Inkl. 2 Eimern mit je 17 Liter in den Farben rot und blau. Mit Mop-Presse und Deichsel. Höhe inkl. Mop-Presse: Höhe inkl. Schiebebügel ca. 89 cm. BxT in cm: 72x42.  
Art.-Nr. 155300 €/Stück **124,-**

FEXX – Bodentuch		FEXX – Fettwisch-Pad		FEXX – Profi-Spültuch	
1	<b>3,99</b>	2	<b>3,99</b>	3	<b>2,99</b>
VILEDA – Quickstar		VILEDA – Microtuch		VILEDA – Allzwecktuch	
4	pro Stück <b>3,38</b>	5	pro Stück <b>3,60</b>	6	pro Stück <b>1,30</b>
Geschirrtuch		Küchentuch		Grubentuch	
7	<b>0,90</b>	8	pro Stück <b>1,99</b>	9	pro Stück <b>2,83</b>

**1 Bodentuch**

Aus Microfaser. 80% Polyester + 20% Polyamid. Maße in cm: 50x55. Art.-Nr. **38799** €/Stück **3,99**

**2 Fettwisch-Pad**

Problemlose Entfernung aller Fettarten. 80% Polyester + 20% Polyamid. Maße in cm: 17x23. Art.-Nr. **38798** €/Stück **3,99**

**3 Aktiv-Spültuch**

Profi-Tuch aus Aktivfaser – absolut fusselfrei! Maße in cm: 22x18. Art.-Nr. **38797** €/Stück **2,99**

**4 Vileda Quickstar**

Microfasertuch. Endlos-Microfaser, geringe Fusselbildung. Feucht, trocken und nass einsetzbar. Kochfest bis 95°C. Farbe: blau, Größe in cm: 35x40, im 5er Pack. Art.-Nr. **38636** €/Pack **16,89**

**5 Vileda Microtuch**

Microfaser, für die gesamte Innenreinigung. Feucht u. trocken einsetzbar. Kochfest bis 95°C. Farbe: blau, Größe in cm: 35x40, im 5er Pack. Art.-Nr. **38637** €/Pack **17,99**

**6 Wischprofi Allzwecktuch**

Vileda. Für Nassreinigung. Hohe Faserqualität, hohe Saugfähigkeit. Allergologisch unbedenklich, Noppen aus synthetischem Latex. Kochfest bis 95°C. Farbe: blau/weiß. Größe in cm: 35x42, im 20er Pack. Art.-Nr. **38635** €/Pack **25,99**

**7 Geschirrtuch**

Baumwolle, kariert, farblich sortiert. LxB in cm: 70x50, im 10er Pack. Art.-Nr. **7130.K** €/Stück **0,90** €/Pack **8,99**

**8 Küchentuch/Vorstecker**

Vollzwirn, 100% Baumwolle, schwere Qualität. LxB in cm: 100x50, im 3er Pack. Art.-Nr. **7133.100** €/Pack **5,99**

**9 Grubentuch**

Halbleinen (50% Leinen, 50%Baumwolle), kochfest. LxB in cm: 90x50, im 3er Pack. Lieferung erfolgt farblich sortiert und kann sich in Farbe und Muster vom Bild unterscheiden (z.B. auch Karo braun-weiß oder bunt gestreift). Art.-Nr. **7132** €/Pack **8,49**



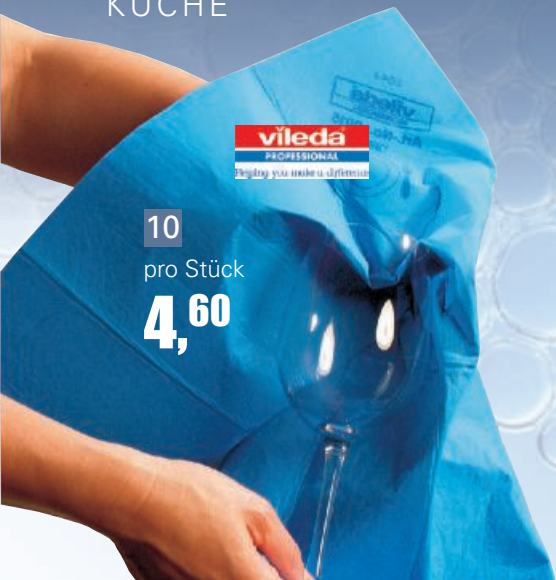

10  
 pro Stück  
**4,60**



Alles auf einen Blick –

# REINIGUNGSHILFEN

## 10 Vileda Gläser Tuch

Gläser, Geschirr und Bestecke lassen sich mit einem leicht feuchten Tuch spiegelblank polieren und abtrocknen.  
 Maße in cm: 39x55, im 5er Pack.  
 Art.-Nr. **38566** €/Pack **22,99**

Zusammenklappbar



13  
 Warnschild  
**6,99**

## 13 Warnschild

PP. Gelb. Text „Achtung Rutschgefahr“, „Caution Wet Floor“ beidseitig.  
 Zusammenklappbar. BxTxH in cm: 32x32x65.  
 Art.-Nr. **38125** €/Stück **6,99**

## VILEDATA – Oberflächentuch



11  
 pro Stück  
**3,50**



## 11 Vileda Oberflächentuch

Hohe Faserqualität, Latexbeschichtung, für die Feuchtreinigung. Streifenfreies Reinigen ohne Nachwischen. Kochfest bis 95°C.  
 Größe in cm: 36x43, im 10er Pack.  
 Art.-Nr. **38638** €/Pack **34,99**

12  
 Staubmagnet  
**1,99**



## 12 Staubmagnet

Zieht den Staub magisch an. Länge 67 cm.  
 Art.-Nr. **38791** €/Stück **1,99**

# BÜRSTEN „ATLANTIK“



14  
 Bürsten „Atlantik“  
 ab **0,79**

## 14 Bürsten „Atlantik“

Lange Lebensdauer, säure- und laugenbeständig, kochfest und entsprechen den aktuellen Hygienebedingungen.

Art.-Nr.	Ausführung	€/Stück
a) 38779	Topfbürste	1,29
b) 38788	Scheuerbürste	2,69
c) 38786	Reinigungsbürste	3,29
d) 38781	Tüllenbürste	0,79
e) 38782	Tüllenbürste	0,99
f) 38784	Spülbürste	0,89
g) 38783	Spülbürste	0,99
h) 38780	Gläserbürste	1,29
i) 38789	Kehrgarnitur Atlantik, 22 x 18 cm	3,99
j) 38785	Allzweckbürste	1,99

1 pro Rolle  
 ab **0,89**



**1 Müllbeutel**

Transparent. Rolle.

Art.-Nr.	Inhalt/Liter	Stück/Rolle	VPE	€/Rolle
40196	16-20	50	40 Rollen	<b>0,89</b>
40197	30	100	20 Rollen	<b>2,69</b>
40199	60	40	9 Rollen	<b>3,99</b>

2 pro Rolle  
 ab **4,59**

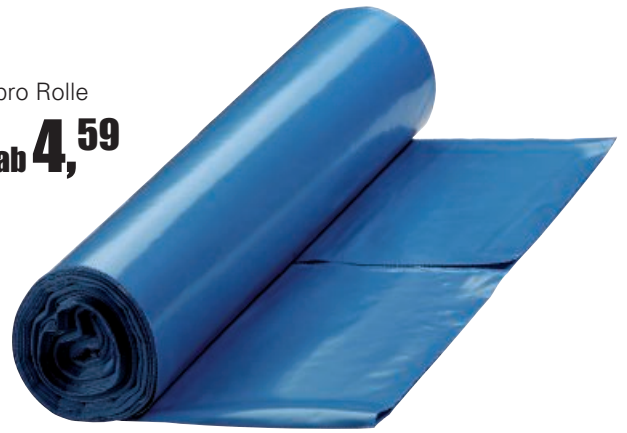

**2 Abfallsack**

Blau. Rolle. 25 Säcke pro Rolle.

Art.-Nr.	Inhalt	Stärke	VPE	€/Rolle
40194	120 L	60 my	10 Rollen	<b>4,59</b>
<b>Mit Zugband</b>				
40195	120 L	50 my	10 Rollen	<b>6,59</b>

3  
 Abfallbeutel weiß  
 pro Rolle  
**2,29**



**3 Abfallbeutel, weiß**

Weiß. 30 Liter. 50 Stück/Rolle. Passend für Art.-Nr. 4558 kleiner Drahtgitterkorb. Karton á 20 Rollen (1000 Stück).

Art.-Nr. **153330** €/Rolle **2,29**

4  
 Abfallbeutel grau  
 pro Rolle  
**0,69**



**4 Abfallbeutel, grau**

Grau. 6 Liter. Maße: 290x330 mm. 50 Stück/Rolle. Karton á 30 Rollen.

Art.-Nr. **153306** €/Rolle **0,69**

5  
 Abfallkorb  
 ab **24,99**

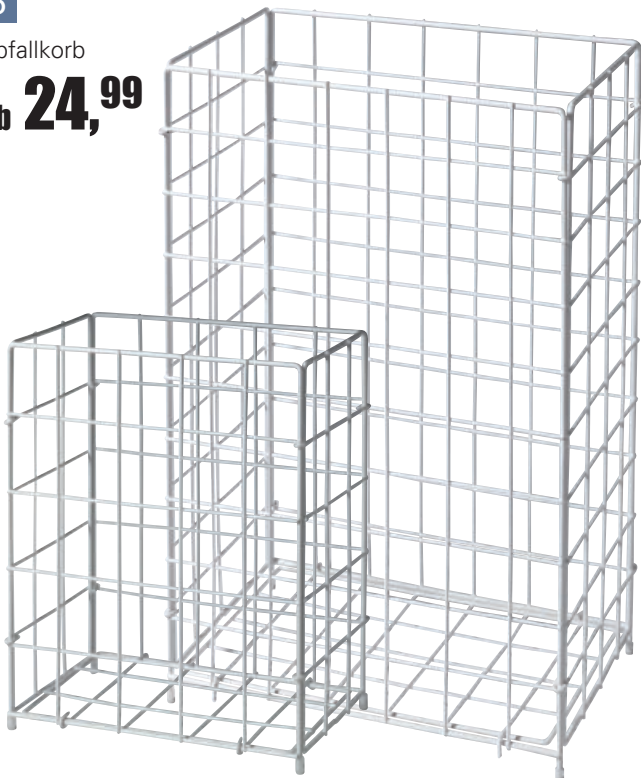

**5 Drahtgitter-Abfallkorb**

Metall, weiß, kunststoffbeschichtet.

Art.-Nr.	BxHxT in cm	€/Stück
4558	30x36x19	<b>24,99</b>
4559	41x62x26	<b>29,99</b>

6 pro Rolle  
**28,25**



**6 Papierrolle**

2 Rollen á 1000 Tücher im Pack, 2-lagig, perforiert. Farbe blau.

Art.-Nr. **858001** €/Pack **56,50**

7 Rollenspender  
**39,99**



**7 Rollenspender**

Blau. Für Papierrolle. BxTxH in cm: 50x27x38,5.

Art.-Nr. **854001** €/Stück **39,99**



Reinigung mit  
**SYSTEM**

**8 Wasserschieber**

Für den professionellen Einsatz. Beste Qualität!  
Für Stiele mit Ø von ca. 2,3/2,4 cm geeignet.

Art.-Nr.	Breite in cm	€/Stück
<b>38793</b>	45	<b>3,29</b>
<b>38792</b>	60	<b>3,69</b>

**9 Wasserschieber**

Passend zu Patentstiel Bestell-Nr. 38808.  
Breite: 55 cm.

Art.-Nr. <b>38813</b>	€/Stück <b>7,99</b>
-----------------------	---------------------

**10 Besen**

Für den täglichen Gebrauch, mit PPN Borsten.  
Passend zu Patentstiel Bestell-Nr. 38808.

Art.-Nr.	Breite	€/Stück
<b>a) 38810.30</b>	30 cm	<b>6,59</b>
<b>b) 38810.40</b>	40 cm	<b>6,99</b>
<b>c) 38810.60</b>	60 cm	<b>7,59</b>

**11 Patentstiel**

Passend für alle Besen, Schrubber und  
Wasserschieber (außer Pos. 8) auf dieser Seite.  
Teleskopstiel bis 1,60 m Länge ausziehbar.

Art.-Nr. <b>38808</b>	€/Stück <b>7,99</b>
-----------------------	---------------------

**12 Schrubber**

PPN Borsten – hitzebeständig und sehr robust.  
Passend zu Patentstiel Bestell-Nr. 38808.

Art.-Nr.	Breite	€/Stück
<b>a) 38811.30</b>	30 cm	<b>3,99</b>
<b>b) 38811.40</b>	40 cm	<b>4,99</b>

**8** pro Stück  
ab **3,29**

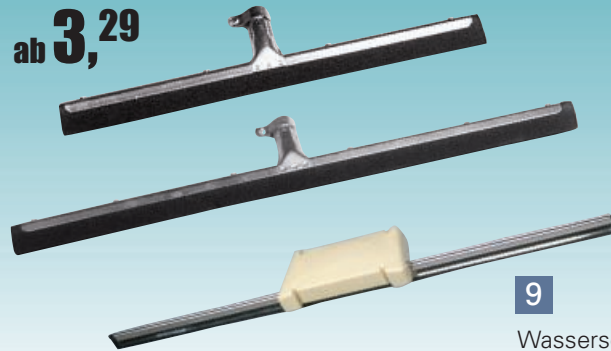

**9**  
Wasserschieber  
**7,99**



**10**  
pro Stück  
ab **6,59**



**12** pro Stück  
ab **3,99**



**11**  
Patentstiel  
**7,99**

Patentstiel bis  
1,60 m ausziehbar!

BODENWISCHER



Auswechselbarer Bezug und  
ausziehbarer Teleskopstiel  
für hohe Fenster

**13 Bodenwischer komplett**

Doppelgelenk, mit Wischüberzug. Teleskopstiel.  
Stiellänge: 140 cm.

Art.-Nr. <b>38246</b>	€/Stück <b>49,99</b>
-----------------------	----------------------

**14 Wischüberzug**

Für Bodenwischer Art.-Nr. 38246.

Art.-Nr.	Material	€/Stück
<b>a) 38246.F</b>	Baumwolle und Suprafaser	<b>18,99</b>
<b>b) 38246.M</b>	Microfaser	<b>18,99</b>
<b>c) 38246.T</b>	Suprafaser	<b>18,99</b>

**13**  
Bodenwischer  
komplett  
**49,99**



Zum Nass- und  
Feuchtwischen

Für feuchtigkeits-  
empfindliche Böden

Zum Trocken- und  
Staubwischen

**14**  
Wischüberzug  
je **18,99**

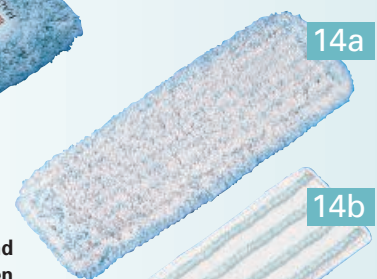

Gastro Universalwolf

## FLEISCHWOLF

**1 329,00**

Für den gewerblichen Einsatz  
320 Watt Leistung  
Bis zu 80 kg Fleisch pro Stunde  
Leichtmetall-Motorgehäuse  
Universalgröße 8

**2**

## SPEZIAL-REIBEVORSATZ



## FRUCHTPRESS-VORSATZ



## WURSTFÜLLER-VORSATZ-SET

**1 Fleischwolf Universal**

Leichtmetall-Motorgehäuse in moderner Zweckform mit integriertem Tragegriff. Leichtmetall-Universalwolf mit bewährten rostfreien Schneidewerkzeugen Größe 8, bestehend aus 4 Klingen-Edelstahlmesser, 3 Lochscheiben (3, 4, 5 + 8 mm Bohrung), rostfrei. Abnehmbarer Einfülltrichter aus rostfreiem Edelstahl mit großem Fassungsvermögen, drehbar. Das ideale Gerät für den gewerblichen Einsatz mit einer Leistung von ca. 80 kg/h. Einphasen-Wechselstrom-Motor. Motorschutzschalter. Dauerlauffest und wartungsfrei. Ein-Aus-Schalter mit Reversiertaste für kurzzeitigen Rückwärtslauf. BxTxH in cm: 34x21x40. Gewicht: 8,5 kg. Anschlußwert 230V/0,32 kW.

Art.-Nr. 40088

€/Stück 329,-

**2 Fleischwolf-Vorsätze Universalgröße 8****Spezial-Reibevorsatz:**

Mit Streuschutz – zum Direktanschluss an den Universalwolf-Vorsatz. Robuste Ausführung, ideal zum Feinreiben von harten Speisen wie Nüssen, Mandeln, Hartkäse, Schokolade, Brötchen, usw.

Art.-Nr. 40088.1

€/Stück 34,99

**Fruchtpress-Vorsatz:**

Macht aus dem Universalwolf Gr. 8 eine Fruchtpresse zur Herstellung von naturtrüben Säften und Mus aus Trauben, Beeren und Äpfeln.

Art.-Nr. 40088.2

€/Stück 64,95

**Wurstfüller-Vorsatz-Set:**

Wichtige Ergänzung zum Universalwolf bestehend aus je 1 Wurstrohr Ø 12 mm, Ø 20 mm und Ø 30 mm, sowie einer Führungsscheibe.

Art.-Nr. 40088.3

€/Set 60,90





ab 169,-

Gastro Profi

## HANDMIXER

Der wertvolle Helfer im Alltag zum  
Mischen, Schlagen und Rühren**3 Handmixer Kombi**

Komplett mit Mixstab 40 cm und Schneebesens.  
Mit Geschwindigkeitsregler. Mischgeschwindigkeit  
2500-11.000 Umdrehungen/Min. Schneebesengeschwindigkeit  
250-1.500 Umdrehungen/Min. BxTxH in cm: 15,5x12x79,  
Besen: ca. 32 cm. Anschlußwert: 230V/0,4 kW

Art.-Nr. 473007

€/Stück 339,-

**4 Handmixer mit Mixstab**

11.000 Umdrehungen/Min. Nicht regelbar.  
Mixstab 40 cm lang. BxTxH in cm: 15,5x12x79,  
Anschlußwert: 230V/0,4 kW

Art.-Nr. 473008

€/Stück 209,-

**5 Handmixer mit Mixstab**

13.000 Umdrehungen/Min. Nicht regelbar.  
Mixstab 30 cm lang. BxTxH in cm: 13,5x10x60,  
Anschlußwert: 230V/0,25 kW.

Art.-Nr. 473006

€/Stück 169,-

## STABMIXER-SET

**Variabel einsetzbar  
zum Mixen, Pürieren,  
Zerkleinern, Quirlen und Rühren!**

**6 Stabmixer-Set**

Edelstahl. Ein-/Ausschalter, 5 Geschwindigkeitsstufen,  
Mixstablänge: 20,7 cm, Gewicht: 1 kg. Länge: 41 cm,  
Anschlußwert: 230V/0,7 kW.

Art.-Nr. 40275

€/Set 69,99



6 69,99

**Inkl. Zubehör:**

- 1 Schneebesens
- 1 Behälter (800 ml)
- 2 Spezialbehälter mit Sichelmesser (500 ml + 1250 ml)
- 1 passender Deckel geeignet für beide Spezialbehälter
- 2 Antirutsch-Untersetzer
- 1 Wandhalterung

## HOBEL

1 249,-



## 1 Fadenhobel

Für dekorative Endlosfäden aus versch. Gemüsesorten, z.B. Möhren, Gurken, Zucchini oder Rotkohl, Edelstahl 18/10, rostfrei, mit Schlitten und Kunststoffkurbel. LxBxH in cm: 36,7x11,3x24,5.

Art.-Nr. 6341

€/Stück 249,-

2  
35,90

## 2 Hand-Reibe

Weiß lackiert mit Edelstahlgehäuse. Gewicht: 1,2 kg. Der große Vakuum-Saugfuß sowie die stabile Tischzwinge garantieren einen festen, sicheren Stand der Ganzmetall-Reibe. Trommeln Ø 70 mm. Ausgestattet mit Feinreibetrommel und Kartoffelreibetrommel (Kronenhieb). BxTxH in cm: 24x15x21.

Art.-Nr. 40092

€/Stück 35,90

## REIBEN &amp; RASPELN

3  
128,95

## 3 Raspel und Kartoffelreibe inkl. 5 Scheiben

Weiß/grau. Zwei Geschwindigkeits-Stufen. Inkl. 5 Scheiben. Schneidet, raspelt und reibt Gemüse, Früchte, Käse, Nüsse usw. Vielfältig u. praktisch, mit acht verschiedenen Anwendungen durch drei doppelseitige und zwei einseitige Scheiben sowie einer großen Unterstellhöhe.

Anschlußwert: 230V/120W.

Art.-Nr. 126600

€/Stück 128,95



Multifunktions-

## KÜCHENMASCHINE



4

273,-

**4 Küchenmaschine mit Schüssel**

Gehäuse: Metall Sterling-Grau matt /Kunststoff silber. Inkl. Schnee-/Rührbesen, Knethaken, Flachrührer, Rührschüssel aus Edelstahl mit Spritzschutz. Inhalt: 5,5 L. Anschlußwert: 230V/1,2kW. Optional erhältlich Fleischwolfaufsatz Art.-Nr.121803 und Mixaufsatz Art.-Nr.121802. Max. Teigmenge 2,8 kg. Max. Mehlmenge 1,1 kg. Art.-Nr. **121801** €/Stück **273,-**

Planetenrührwerk  
Metallgehäuse  
8 Leistungsstufen  
Impuls-Funktion  
Motorkopf kippbar  
Modular erweiterbar:  
Fleischwolf & Mixer

5

**5 Küchenmaschinen-Mixaufsatz**

Passend für Küchenmaschine 121801. Glas. Inhalt: 1,5 Liter. Art.-Nr. **121802** €/Stück **16,19**

6

**6 Küchenmaschinen-Fleischwolf-Aufsatz**

Passend für Küchenmaschine 121801. Inkl. 3 Lochscheiben 8, 5 und 3 mm. Spritzgebäck-Aufsatz. Wurstfüllaufsatz mit Füllhorn. Fleischschale. Spritzgebäckaufsatz und Messer aus Edelstahl. Wurstfüllaufsatz und Füllhorn aus Kunststoff. Rest Aluguss. Art.-Nr. **121803** €/Stück **54,90**

**Inklusive Zubehörpaket**

Schnee-/Rührbesen  
Knethaken  
Flachrührer  
Edelstahl-Rührschüssel

1  
**64,70**2  
**319,-**3  
**499,-**4  
**99,-**

# ALLESSCHNEIDER

## 1 Allesschneider-Hand

Aus Leichtmetall, hellgrau lackiert, mit beschichteter Grundplatte, rostfreiem Messer Ø 170 mm.  
4 Schraubsaugerfüße haften auf allen glatten Flächen.  
Zusätzlich große, stabile Tischzwinge. Gewicht: 2 kg.  
BxTxH in cm: 30x27x18,5.

Art.-Nr. **40090**€/Stück **64,70**

## 2 Aufschnittmaschine

Schrägschneider, 195 cm mit Schleifstein. Anschluss: 230V.

Art.-Nr.	<b>73307</b>
Verpackungsgröße	33x47x32 cm
Messer Ø in mm	195 mm/glatt
Schnittfähigkeit	200x135/128 mm
Maximale Dauerbelastung	max. 15 Min. – mind. 15 Min. Pause
Leistung	110 W
Gewicht	11 kg
€/Stück	<b>319,-</b>

**Schneidscheibe Teflon**, Ø in mm: 195 glatt.

Art.-Nr. **78745**€/Stück **57,99**

## 3 Aufschnittmaschine 250

Geradschneider. Anschluss: 230V.

Art.-Nr.	<b>38280</b>
Verpackungsgröße	48x53x39 cm
Messer Ø in mm	250 mm/glatt
Schnittfähigkeit	230x185/165 mm
Maximale Dauerbelastung	max. 15 Min. – mind. 25 Min. Pause
Leistung	140 W
Gewicht	14 kg
€/Stück	<b>499,-</b>

**Schneidscheibe Teflon**, Ø in mm: 250 glatt.

Art.-Nr. **78747**€/Stück **69,99**

**Schneidscheibe Teflon**, Ø in mm: 250 gezahnt.

Art.-Nr. **78748**€/Stück **79,99**

## Schnell geschnitten!

# CURRYWURSTSCHNEIDER

## 4 Currywurstschneider, manuell

Edelstahl. Scheibenstärke 17,5 mm. 11 Abschnitte.  
Arbeitsbreite 21 cm. Gewicht: 2,3 kg. BxTxH in cm: 27x15x21.

Art.-Nr. **38597**€/Stück **99,-**



Schneiden Sie bis zu 300 kg Gemüse in der Stunde!

# GEMÜSESCHNEIDER

**5**  
ab **459,-**

## 5 Gemüseschneider

Gehäuse aus Aluminiumdruckguss, Lieferung inkl. Stößel und Auswurfscheibe. Luftgekühlter Motor (270 Umdrehungen/Min.). Produktion je nach Gemüseart bis zu 300 kg/Stunde. Lieferung erfolgt OHNE Auffangbehälter. (Abb. ähnlich). Anschlußwert: 230V/0,55kW, Gewicht 22,5 kg. BxTxH (cm) 23x57x51.

Art.-Nr.	Ausführung	€/Stück
<b>73216</b>	<b>Ohne</b> Scheiben	<b>459,-</b>
<b>73201</b>	<b>Mit</b> Scheibenset	<b>549,-</b>

### Scheibenset besteht aus:

Reibescheibe mit 3, 4 und 7 mm und Schneidscheibe mit 2 und 4 mm.

## 6 Pommes-Frites Gatter

Nur verwendbar mit Pos. 8, Art.-Nr. 73221, Schneidscheibe 6 mm für dünne Pommes Frites oder Art.-Nr. 73222, Schneidscheibe 8 mm. Bitte separat dazu bestellen.

Art.-Nr.	Stärke	€/Stück
<b>73235</b>	6 x 6 mm	<b>69,-</b>
<b>73236</b>	8 x 8 mm	<b>69,-</b>

## 7 Buntschneidescheibe

Wellenschnitt für Gurken, Karotten, Rote Beete uvm.

Art.-Nr.	Stärke	€/Stück
<b>73224</b>	4 mm	<b>59,-</b>

## 8 Schneidescheibe

Für Weißkohl, Mandeln ... Spritzguss/Kunststoff.

Art.-Nr.	Stärke	Anzahl/Messer	€/Stück
<b>73217</b>	1 mm	3	<b>49,99</b>
<b>73218</b>	2 mm	3	<b>49,99</b>
<b>73219</b>	3 mm	2	<b>49,99</b>
<b>73220</b>	4 mm	2	<b>49,99</b>
<b>73221</b>	6 mm	2	<b>49,99</b>
<b>73222</b>	8 mm	1	<b>49,99</b>
<b>73223</b>	10 mm	1	<b>49,99</b>

## 9 Würfeligatter

Für Würfel. Spritzguss. Nur verwendbar mit Pos. 8, Art.-Nr. 73222, Schneidscheibe 8 mm oder Art.-Nr. 73223, Schneidscheibe 10 mm. Bitte separat dazu bestellen.

Art.-Nr.	Stärke	€/Stück
<b>73233</b>	8 x 8 mm	<b>69,-</b>
<b>73234</b>	10 x 10 mm	<b>69,-</b>

## 10 Reibescheibe

Für Nüsse, dünne Karottenstreifen. Edelstahl.

Art.-Nr.	Stärke	€/Stück
<b>73228</b>	2 mm	<b>49,99</b>
<b>73229</b>	3 mm	<b>49,99</b>
<b>73230</b>	4 mm	<b>49,99</b>
<b>73231</b>	7 mm	<b>49,99</b>

## 11 Streifenscheibe

Für Julienne, Karotten, Knollensellerie. Spritzguss.

Art.-Nr.	Stärke	€/Stück
<b>73225</b>	2,5 x 2,5 mm	<b>59,-</b>
<b>73226</b>	4 x 4 mm	<b>59,-</b>

## 12 Spezial-Reibescheibe

Für Brot und Reibekuchen. Edelstahl.

Art.-Nr.	Stärke	€/Stück
<b>73232</b>	2,5 x 2,5 mm	<b>49,99</b>



Passenden  
GN 1/2 Auffangbehälter  
finden Sie ab Seite 300!

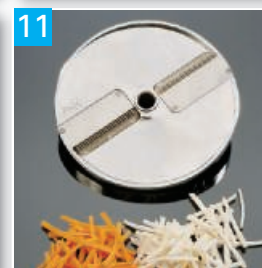
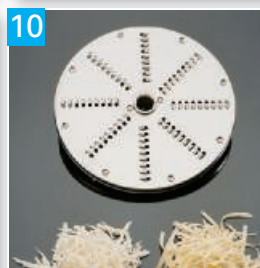
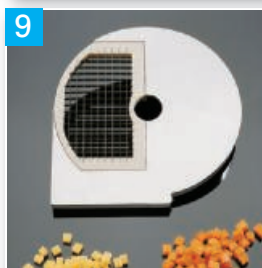
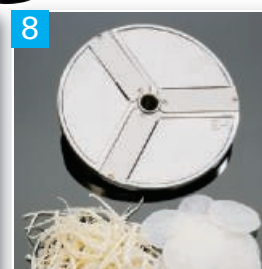
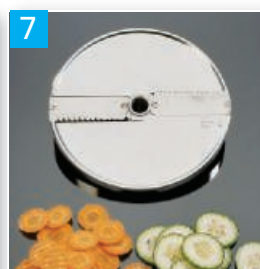
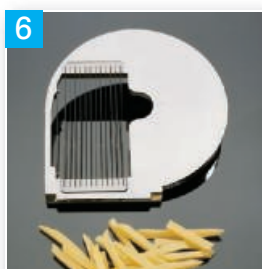

1 Pizzaofen  
**399,-**

**New**



# PIZZAOFEN

## 1 Pizzaofen

Ausführung Edelstahl. Maß: 57x47x25 cm.  
Backkammer: 41x37x9 cm. Ober u. Unterhitze  
getrennt regelbar. Temp. bis 400 °C. Innenbeleuchtung.  
Anschlußwert: 230V/2,0kW. Für 1 Pizza Ø 35 cm.  
Art.-Nr. **148500** €/Stück **399,-**

2



ab **269,-**

# SALAMANDER

## 2 Salamander

Edelstahl, rostfrei, fein satiniert. Höhenverstellbar in 3 Stufen.  
Getrennt regelbar Art.-Nr. 221001.

Art.-Nr.	<b>221003</b>	<b>221001</b>
BxTxH in cm	60x37x38	88x37x38
Rost LxB in cm	41x35	68x35
Anschlußwert:	230V/2,2 kW	400V/4,4 kW
Gewicht	19 kg	26 kg
€/Stück	<b>269,-</b>	<b>399,-</b>

3

**219,-**



## 3 Salamander

Gehäuse aus Edelstahl, rostfrei, mit Zeitschaltuhr und  
Simmerstat. Inkl. 1 Rost, 1 Fettauffangschale.  
Höhenverstellbar in drei Stufen.

Art.-Nr.	<b>38307</b>
BxTxH in cm	61x30,5x28
Rost LxB in cm	45x25
Anschlußwert	230V/2kW
€/Stück	<b>219,-</b>

4

**145,-**



## 4 Toaster/Überbackgerät

Gehäuse aus Edelstahl. Quarz-Strahler. 15 Min. Zeitschaltuhr.  
1 Grillrost. Inkl. Toastzange. BxTxH in cm: 44x26x29,  
Anschlußwert: 230V/1,7 kW.  
Art.-Nr. **38306** €/Stück **145,-**

5 **2,99**



## 5 Pizzazange

Zange für Pizzableche, Edelstahl 18/10. Länge: 20 cm.  
Art.-Nr. **2038** €/Stück **2,99**



**Durchlauftoaster  
toastet bis zu 150  
Scheiben pro  
Stunde**

**6**  
**449,-**



**7**

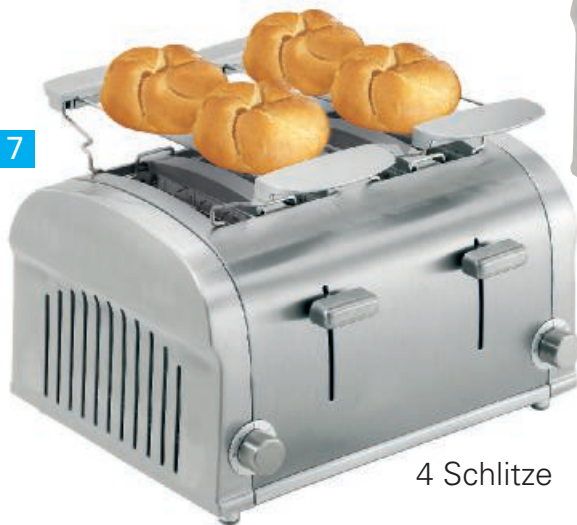

4 Schlitze

# TOASTER

## 6 Durchlauftoaster

Edelstahl. Regelbare Bandgeschwindigkeit erlaubt ein einfaches Erreichen des gewünschten Toastgrades. Die hohe Einlassöffnung ermöglicht auch eine Aufnahme von dicken Broterzeugnissen. Ca. 150 Toastscheiben/Stunde. BxTxH in cm: 36,8x44x38,5, Anschlußwert: 230V/2,24 kW.  
Art.-Nr. **38672** €/Stück **449,-**

**7**  
**ab 39,99**



2 Schlitze

## 7 2/4 Scheiben-Toaster

Edelstahl. 2/4 Scheiben Toaster auch geeignet für Sandwich-Toast, mit 2 und 4 Schlitzen (Schlitzgröße ca. 4x14 cm), Bräunungsstufen 1-7, mit abnehmbarem Brötchenaufsatz und herausnehmbarer Krümelschublade.

Art.-Nr.	Ausführung	BxTxH in cm	Anschlußwert:	€/Stück
<b>39733.2</b>	2 Schlitze	19x26,5x19,5	230V/0,85 kW	<b>39,99</b>
<b>39733.4</b>	4 Schlitze	32x27x19,5	230V/1,4 kW	<b>64,99</b>

# TEIGAUSSROLLMASCHINE

**8**  
**899,-**

Für Pizzen  
mit Ø 30 cm.



## 8 Teig-Ausrollmaschine

Struktur komplett aus Edelstahl. Walzen aus Lebensmittelharz. Hebel zur Regulierung der Walzenstärke an beiden Gruppen, obere Walzen geneigt. LxBxH in cm: 49x51x64, Ausrollbreite 30 cm, Gewicht: 36 kg, Anschlußwert: 230V/0,37 kW.  
Art.-Nr. **513008** €/Stück **899,-**

**9**  
**9,-**



## 9 Pizzateigbox

Kunststoff. Stapelbar. Passend für Pizzakühltische. LxBxH in cm: 60x40x7.  
Art.-Nr. **525001** €/Stück **9,-**

# KOCHGERÄTE

**1 39,60**



## 1 Doppelkochplatte

Elektrisch. Edelstahl 18/10, Heizplatten stufenlos regelbar, mit Überhitzungsschutz, 1 Platte 1,0 kW/15,5 cm und 1 Platte 1,50 kW/19 cm. BxTxH in cm: 53,5x22,5x9, Anschlußwert: 230V/2,5 kW.  
Art.-Nr. **39102**

€/Stück **39,60**

**3 70,-**



## 3 Reiskocher

Inhalt: 5 Liter. Abschaltautomatik. Warmhaltefunktion. Kontrollleuchte. Innenbehälter antihafbeschichtet. Inkl. Siebeinsatz, Reislöffel und Reismengen-Messebecher. Anwendung für Reis, Porridge, Gemüse dünsten, Suppen u. Eintöpfe warmhalten. Ø 31 cm, H: 28,4 cm. Anschlußwert: 230V/0,65 kW.  
Art.-Nr. **236005**

€/Stück **70,-**

**5 209,-**



**5**

**2 34,99**



## 2 Multipfanne Grande

Elektrisch. Antihafbeschichtet, inkl. Glasdeckel. Extra tief! Gesamthöhe: 20 cm, Innenhöhe: 8 cm, Ø Aussen: 41 cm, Anschlußwert 230V/1,5 kW.

Art.-Nr. **38845**

€/Stück **34,99**

**4 159,-**



## 4 Profi-Reiskocher

Für 25 bis 40 Personen. Gehäuse aus Edelstahl 18/10, rostfrei, extra große Griffe, Innentopf antihafbeschichtet, hitzebeständig mit Rundum-Warmhaltefunktion, Inkl. Messbecher, Reislöffel und Rührlöffel. ØxH in cm: 38,4x37,5, Inhalt: 8 Liter, Gewicht: 11 kg. Anschlußwert 230V/1,95 kW.

Art.-Nr. **40042**

€/Stück **159,-**

## RACLETTE

### 5 Raclettegerät

Profigerät, mit zwei Strahlern für 1 bis 4 Personen. Dank der schwenkbaren Strahler lässt sich dieses Gerät auf jede Größe des Käses einstellen. LxBxH in cm: 44,5x21,5x30, Anschlußwert 230V/0,9 kW.

Art.-Nr. **38595**

€/Stück **209,-**

### Raclettemesser

Edelstahl, mit einer Kante zum Kratzen und einer Kante zum Schneiden. Länge: 24 cm.

Art.-Nr. **38596**

€/Stück **14,39**



# PROFI-FRITEUSEN



6  
ab **156,-**



Sicherheitsthermostat  
mit Reset-Knopf



**3** In  
Größen

7  
**289,-**



8  
**379,-**



## TISCHFRITEUSEN

Außenverkleidung aus Edelstahl 18/10. Becken mit abgerundeten Kanten, herausnehmbar und somit leicht und handlich zu reinigen. Alle Modelle werden mit Deckel geliefert und haben ein Sicherheitsthermostat mit Reset-Knopf.

### 6 Friteuse

Edelstahl 18/10, rostfrei. Von 150 bis 190°C regelbar. Die Heizung und das Becken sind herausnehmbar. Inklusive Sicherheitsthermostat. Die Fetttemperatur wird thermostatisch konstant gehalten, so dass ein Überhitzen des Fettes ausgeschlossen ist. Nur flüssiges Fett einfüllen!

Art.-Nr.	244001	244002	244003
BxTxH in cm	18x42x30	27x42x30	27x42x30
Inhalt in Liter	4	8	8
Anschluss	230 V	230 V	400 V
Leistung	2,1 kW	3,0 kW	6,0 kW
Gewicht	6 kg	8 kg	9 kg
€/Stück	<b>156,-</b>	<b>177,-</b>	<b>259,-</b>

### 7 Friteuse

Edelstahl 18/10, rostfrei. Erklärung siehe Nr. 6., von 150 bis 190°C regelbar. Getrennt regelbar, 2 Steckdosen erforderlich. BxTxH in cm: 36x42x30, Inhalt: 2x4 Liter, Gewicht: 11,53 kg.

Anschlußwert: 2 x 230V/2,1 kW.

Nur flüssiges Fett einfüllen!

Art.-Nr. **71501**

€/Stück **289,-**

### 8 Friteuse

Edelstahl 18/10, rostfrei. Mit Auslaufhahn. Die Heizung und das Becken sind herausnehmbar. Inklusive Sicherheitsthermostat, regelbar von 50°C-190°C. Die Fetttemperatur wird thermostatisch konstant gehalten, so dass ein Überhitzen des Fettes ausgeschlossen ist. BxTxH in cm: 36x42x37, Inhalt: 10 Liter, Gewicht: 13 kg, Anschlußwert: 400V/8,1kW. Nur flüssiges Fett einfüllen!

Art.-Nr. **244004**

€/Stück **379,-**

1 Griddle-Platten  
ab **239,-**



Kontaktgrill  
ab **199,-**



Grillplatten aus Gusseisen für optimale Wärmeübertragung. Thermostat regelbar von 50 bis 300°C. Aufheizkontrollleuchte. Kontrollleuchte EIN/AUS. Fettauffangschale. Inklusive Reinigungsbürste.

Elektro- und Gas  
**GRIDDLE-PLATTEN**

Durch die Kontakthitze der Grillplatte schließen sich die Fleischporen blitzschnell. Dadurch werden Ihre Grillspezialitäten noch saftiger. Innerhalb kürzester Zeit lassen sich saftige Hamburger, Steaks und Gemüse zubereiten.

1 Elektro-Griddle-Platte

Außenverkleidung aus rostfreiem Edelstahl.

Inkl. Fettauffangschale und Spritzschutz.

Griddle Platte mit 10 mm Mehrschichtstahl für hervorragende Wärmeleitung. Temperaturregelung von 50°C – 300°C.

Art.-Nr.	Platte	BxTxH in cm	Anschlußwert	€/Stück
243001	glatt	33x54x22	230V/3kW	239,-

2 Elektro-Griddle-Platte hartverchromt

Beschreibung wie Pos. 1. Jedoch mit hartverchromter Spezial-Stahlplatte für eine noch bessere Wärmeleitung und einfachere Reinigung.

Art.-Nr.	Platte	BxTxH in cm	Anschlußwert	€/Stück
71081	glatt	33x54x22	230V/3kW	369,-
71082	2 x glatt	66x54x22	400V/6kW	569,-

3 Gas-Griddle-Platte

Außenverkleidung aus rostfreiem Edelstahl.

Inkl. Fettauffangschale und Spritzschutz.

Griddleplatte mit 10 mm Mehrschichtstahl für eine hervorragende Wärmeleitung. Temperaturregelung von 50°C – 300°C.

Flüssig- oder Erdgas möglich. Eingestellt auf Erdgas.

Austauschdüsen im Lieferumfang.

Art.-Nr.	Platte	BxTxH in cm	Leistung	€/Stück
243003	1 x glatt	33x60x22	4 kW	309,-
243004	2 x glatt	66x60x22	8 kW	579,-

**KONTAKTGRILL**

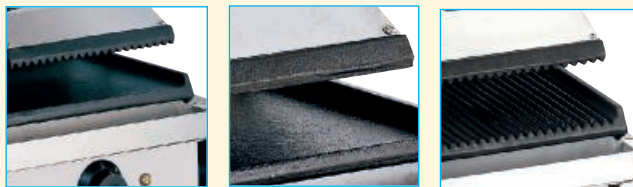

oben gerillt, unten glatt    oben und unten glatt    oben und unten gerillt

4 Kontaktgrill

Maße der Grillplatten (BxT in cm):

Oben: 21,4x21,4 – unten: 21,8x23. Anschlußwert: 230V/1,8 kW.

Art.-Nr.	Ausführung	BxTxH in cm	€/Stück
39108	oben gerillt, unten glatt	29x37x20	199,-
39108.G	oben und unten glatt	29x37x20	199,-
39108.GR	oben und unten gerillt	29x37x20	199,-

5 Kontaktgrill

Maße der Grillplatten (BxT in cm)

Oben: 21,4x21,4 – unten: 47,5x23. Anschlußwert: 230V/2x1,8 kW.

Art.-Nr.	Ausführung	BxTxH in cm	€/Stück
39107.GR	oben und unten gerillt	57x37x20	369,-
39107	oben gerillt und unten glatt	57x37x20	369,-



Schonendes Erwärmen und Warmhalten...

# WÜRSTCHENERHITZER

**6**  
ab **99,-**



**7**  
**219,-**



## 6 Würstchenerhitzer

Edelstahl 18/10. Mit aufklappbarem Deckel.  
Schonendes Erwärmen und Warmhalten von Würstchen.  
Sicherheitsthermostat Regelung von 30°C – 90°C.  
Inkl. gelochtem Einlegeboden.

Art.-Nr.	Ausführung	BxTxH in cm	Anschlußwert	€/Stück
73285	ohne Hahn	26,5x32,5x24	230V/1kW	99,-
38526	mit Hahn	53x32,5x24	230V/2kW	184,-

## 7 Hot-Dog-Gerät

Edelstahl 18/10. Temperaturregelung von 30°C bis 90°C.  
Dampfwärmer, Glaszylinder mit Edelstahldeckel und 2-geteiltem Korb aus rostfreiem Stahl zum Warmhalten von Würstchen.

Art.-Nr.	Ausführung	BxTxH in cm	Anschlußwert	€/Stück
261002		26x30x35	230V/1,0 kW	219,-

**8**  
**469,-**



## WAFFELEISEN

### 8 Waffeleisen

Brüssler Platte. Backplatten Gusseisen, Gehäuse Edelstahl.  
Die Backplatten sind fest montiert. Temperaturregler von 0°C-300°C.  
Inkl. 1 Reinigungsbürste. Waffelgröße Brüsseler 16,5x10,5x2,3 cm,  
1 Backplatte. Waffelgröße Herz Ø 21 cm, Gewicht: 23,5 kg.

Art.-Nr.	Platte	BxTxH in cm	Anschlußwert	€/Stück
39098	Brüssler	28,5x36x25,5	230V/2,2 kW	469,-
39096	Herz	28,5x36x2,3	230V/2,2 kW	469,-

**9**  
**239,-**



## PANINIGRILL

### 9 Kontaktgrill „Panini“

Ausführung: oben und unten gerillt, Maße der Grillplatten  
BxT in cm: oben: 33,5x22 – unten: 33,5x23.  
BxTxH in cm: 41x37x20, Gewicht: 20 kg. Anschlußwert: 230V/2,2kW.

Art.-Nr. 40054	€/Stück 239,-
----------------	---------------

**10**



### 10 Grillbürste m. Metallschaber u. Holzgriff

Zum Reinigen von Grills oder Griddleplatten. L: 35,5 cm.

Art.-Nr. 122500	€/Stück 2,16
-----------------	--------------

**New**

**1**  
**199,-**



**1 Induktionskochfeld „PRO 3500“**

Edelstahlgehäuse. 10 Leistungsstufen, Timerfunktion 1-180 Min. im 1 Min. Intervall, Temperaturvorwahl ca. 60 -240° C, automatische Topferkennung, Sicherheitsschalter zum Schutz vor Überhitzung. BxTxH in cm: 35,5x44x12. Anschlußwert: 230 V/3,5 KW. Art.-Nr. **144101** €/Stück **199,-**

**2**  
**239,-**



**2 Induktionstischwok**

Gehäuse Edelstahl, Kochmulde Glas, Ø 26 cm. Touch-Control-Bedienfeld mit Digitalanzeige. Timer. 10-stufige Temperatureinstellung. Temperaturbereich: 60-240°C. Elektronischer Überhitzungsschutz. Dazu passend: Wokpfanne, Art.-Nr.: 40069. BxTxH in cm: 34x44x12,5, Anschlußwert: 230V/3,5 kW. Art.-Nr. **39123** €/Stück **239,-**

**3**  
**89,-**



**New**

**3 Induktionskochfeld**

Einzel-Induktionskochfeld, Sensor Touch Bedienung, Booster – 30 Sek. volle Leistung 2 kW, danach regelt die Steuerung autom. in die voreingestellte Ausw. 10 Leistungsstufen, Timerfunktion 1-120 Min. im 1 Min. Intervall. BxTxH in cm: 27,5x36x6,5. Anschlußwert: 230 V/2 kW. Art.-Nr. **144102** €/Stück **89,-**



Für saftige Steaks und leckere Würstchen

# GASGRILL

## 4 Gasgrill „Profi“

3-flammig. Verchromter Rost, Fettauffangschale aus Edelstahl. Flammenabdeckung aus Edelstahl. Anschlußwert: 14 kW.

B: 65 x T: 53 x H: 25 cm.

Art.-Nr. **263010**

€/Stück **330,-**

### passendes Untergestell

Edelstahl. B: 65 x T: 53 x H: 60 cm.

Art.-Nr. **260005**

€/Stück **81,-**

4 **330,-**



5

**999,-**



## 5 5-Flammen-Gasherde

Edelstahl 18/10, Roste emailliert, Glasdeckel, Füße höhenverstellbar.

5 Gasbrenner: 1x1,0kW, 2x1,75kW, 1x3kW, 1x3,6kW.

Gasbrenner mit Zündsicherung. Elektro-Multifunktionsbackofen

(107 Liter) mit Grill und Timer. Backofentür 2-fach Verglasung.

Backofen mit schwarzer Emaille. Der Ofen ist eingestellt

auf Erdgas H, Propandüsen sind beigelegt.

Art.-Nr.

**39069**

BxTxH in cm Herd:

90x60x83-88

BxTxH in cm Backofen:

76x43,5x32,5

Leistung Gas:

11,1 kW

Anschlußwert Elektro:

230V/2,5 kW

€/Stück

**999,-**

6

**209,-**



7

**18,50**



## 6 Hockerkocher

Gehäuse aus Edelstahl 18/10, Gußrippenrahmen schwarz.

1 Starkbrenner mit Piezo-Zündung, zündgesichert.

Eingestellt auf Flüssiggas. Lieferung OHNE Anschlußgarnitur/

Druckminderer. (max. 50 mbar). Der Topf Ø muß mind. 22,5 cm

betragen. BxTxH in cm: 40x40x39, Gewicht: 12,5 kg,

Leistung: 7 kW.

Art.-Nr. **38857**

€/Stück **209,-**

## 7 Gaskocher

Edelstahl, schwarz, transportabel, Gasverbrauch 145 g/h bei

Maximaleinstellung, Butangas. Gewicht: 1,6 kg, Leistung: 2 kW.

Art.-Nr.

Ausführung

BxTxH in cm

€/Stück

**39380**

Gaskocher

34x28x12

**18,50**

**39381**

Gaskartuschen, im 4er Pack,

€/Pack

Inhalt: je 227 g Butan

**8,99**

Zur Brandbekämpfung  
in der Gastronomie

# FEUER- LÖSCH- DECKE

8

**18,99**



## 8 Feuerlöschdecke

Texturiertes Glasgewebe, asbestfrei, unbrennbar. LxB in m: 1x1.

Art.-Nr. **38279**

€/Stück **18,99**

### Feuerlöschdecke:

Die universelle DIN-Löschdecke entspricht

DIN 1869 für Fettbrände, zur Brandbekämpfung in der Gastronomie.

Mit der Löschdecke können Entstehungsbrände

sekundenschnell und sicher erstickt werden, z. B. ein entzündetes

Friteusenfett. Die Decke besteht aus asbestfreiem, unbrennbarem

Glasfasergewebe, mit Griffaschen und befindet sich in einer

stabilen roten Kunststoffhülle mit der Aufschrift „Feuerlöschdecke“.

Die rote Kunststoffhülle kann überall befestigt werden und

schützt die Löschdecke vor Verschmutzung.

1  
**829,-**

**New**



## Für Küchenprofis MIKROWELLEN

### 1 Mikrowelle „Top Power“

Leistungsstark, geräuscharm und variabel. Zwei Magnetrons und ein zusätzlicher Einlegeboden ermöglichen schnelle und gleichmäßige Ergebnisse auf 2 Ebenen.

Gehäuse Edelstahl. Garraum Edelstahl, Boden Keramik.

Mikrowellenleistung: 1800 W / 2 Magnetrons.

Fassungsvermögen: 30 Liter. Leistungsstufen: 6.

Manuelle Zeitschaltuhr bis 60 Minuten.

Auftaufunktion. Innen: BxTxH in cm: 37x37x22,

Garraum-Höhe mit Einlegeboden: oben 8 cm, unten 10,5 cm.

Außen: BxTxH in cm: 48,5x65x40,5.

Anschlußwert: 2,9 kW / 230 V 50 Hz.

Inklusive 1 Keramik-Einlegeboden, BxT in cm: 37x35,5.

Gewicht: 35,2 kg.

Art.-Nr. **150900**

€/Stück **829,-**

2  
**449,-**



### 2 Mikrowelle, manuell

Gewerbemikrowelle. Manuell. Mikrowellenleistung: 1000 W

Garraumvolumen 29 L. 5 Leistungsstufen. Auftaufunktion. Endsignal.

Innenmaß: 35x23x35,7 cm. Gesamtmaß: BxTxH in cm: 54,2x32,946,1.

1 Magnetron. 10 Min.Timer. Keramikboden mit Reflektor.

Easy-to-clean Edelstahlgehäuse. 2 Drehknöpfe zur Bedienung.

Anschlußwert: 230V/1kW.

Art.-Nr. **213015**

€/Stück **449,-**

3  
ab **146,-**



### 3 Mikrowelle

Komplett aus Edelstahl. Manuelle Zeitschaltuhr bis 30 Minuten, 6 bzw. 9 Leistungsstufen, Glasdrehsteller (Ø 27 cm), Auftaufunktion. 38303 inkl. Grillgestell, Ø 20 x H 9 cm. Anschluß: 230V.

Art.-Nr.	<b>38302</b>	<b>38303</b>
BxTxH in cm außen	48,3x42,5x28,1	48,3x42,5x28,1
BxTxH in cm innen	31,5x29x20	31,5x29x20
Fassungsvermögen	23 Liter	23 Liter
Mikrowellenleistung	900 W	900 W
Grilleistung	kein Grill	1000 W
€/Stück	<b>146,-</b>	<b>169,-</b>

4  
**219,-**



### 4 Mikrowelle

Mit Heißluft und Grill 25 L. Gehäuse und Garraum aus Edelstahl.

Digitale Zeitschaltuhr, 10 Leistungsstufen, Glasdrehsteller (Ø 27 cm),

Auftaufunktion. Inkl. 1 Grillpfanne mit abnehmbarem Griff.

Anschlußwert: 230V/2,85 kW.

Art.-Nr.	<b>38305</b>
BxTxH in cm außen	48,3x42,2x28,1
BxTxH in cm innen	34x34,4x21
Mikrowellenleistung	900 W
Heißluftleistung	1950 W
Grilleistung	1000 W
€/Stück	<b>219,-</b>



**5**  
**439,-**



**5 Heißluftofen**

Heißluftofen, inklusive 4 Bleche. Gehäuse aus Edelstahl, Garraum emailiert. Temperaturschalter: 0-300°C. Zeitschalter: 0-120 Min. Tür mit Doppelscheibe. Mit 2 Motoren. Einschübe: 4 (43,3x33,3 cm) Abstand zwischen den Blechen 7 cm. Anschlußwert 230V/2,67 kW. BxTxH in cm: 59,5x61,5x57. Art.-Nr. **103000** €/Stück **439,-**

**6**  
**599,-**



**6 Kombidämpfer**

Edelstahl 18/10. Einschübe 4 x 2/3 GN, Temperaturregler bis 200° C, Zeitschalter 0-120 Min., 4 Betriebsarten: Auftauen/Umluft/kombiniertes Garen/Dampfgaren. Wassertank, 1,3 Liter. Inkl. 1 Rost. BxTxH in cm: 55x54,5x38, Gewicht: 20 kg. Anschlußwert: 230V/2,5 kW. Lieferung ohne Backbleche. Art.-Nr. **40147** €/Stück **599,-**

**7** ab **21,99**

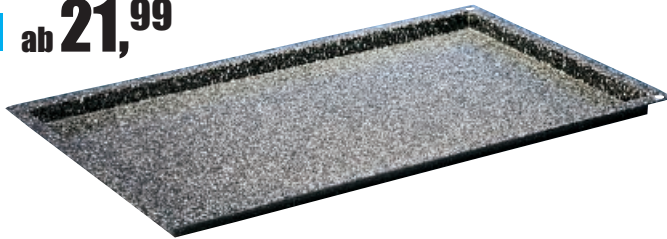

**7 Konvektomatenblech, GN Granit-Emaille**

Granit-Emaille, beidseitig beschichtet.

Art.-Nr.	GN	Tiefe in mm	€/Stück
<b>6017.20</b>	1/1	20	<b>22,99</b>
<b>6017.40</b>	1/1	40	<b>25,99</b>
<b>6017.60</b>	1/1	60	<b>28,99</b>
<b>39652.20</b>	2/3	20	<b>21,99</b>
<b>39652.40</b>	2/3	40	<b>24,99</b>
<b>39652.60</b>	2/3	60	<b>27,99</b>

**8** ab **9,99**



**8 Konvektomatenblech GN, schwarz emailiert**

Konvektomatenblech mit abgerundeten Ecken, extra starke Qualität, 0,75 mm dick, hitzebeständig bis 400°C, schnittfeste Oberfläche.

Art.-Nr.	GN-Größe	Tiefe in mm	€/Stück
<b>125311</b>	1/1	20	<b>13,95</b>
<b>125312</b>	1/2	20	<b>9,99</b>

**9**  
ab **7,53**



**New**

In 2 neuen Größen!

**9 GN-Behälter gelocht**

GN-Einsatz gelocht. Edelstahl, rostfrei. Mit Stapelnocke. Passende Deckel bitte separat mitbestellen.

Art.-Nr.	Ausführung	Tiefe in mm	€/Stück
<b>491079</b>	1/1 GN	65	<b>10,03</b>
<b>491080</b>	1/1 GN	100	<b>12,51</b>
<b>491081</b>	1/2 GN	100	<b>7,53</b>
<b>491082</b>	1/1 GN	150	<b>18,27</b>
<b>491083</b>	1/2 GN	150	<b>11,81</b>

**New**

**10** ab **20,99**

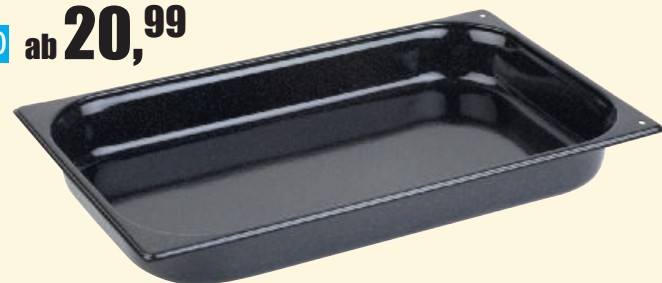

**10 Konvektomatenblech GN, Stahl**

Stahl, beidseitig Granit Emaille.

Art.-Nr.	GN	Tiefe in mm	€/Stück
<b>6016.20</b>	1/1	20	<b>20,99</b>
<b>6016.40</b>	1/1	40	<b>22,99</b>
<b>6016.60</b>	1/1	65	<b>23,99</b>

**1**  
ab **739,-**



in 3 Ausführungen:

- 2 x 1/1 GN
- 3 x 1/1 GN
- 4 x 1/1 GN



**2**  
**99,-**



**2 Wasserbad**

Edelstahl 18/8. Aufnahmefähigkeit: Behälter 1/1 GN und alle entsprechenden Kombinationen bis zu 150 mm Tiefe. Mit Auslaufhahn. Tiefgezogenes Becken mit unter der Wanne liegenden Heizkörpern. Thermostatische Regelung von 30°C -90°C. Sicherheitsthermostat und Heizkontrolllampe. Lieferung ohne GN-Behälter! Anschluß: 230V.

Art.-Nr.	BxTxH in cm	Gewicht	Leistung	€/Stück
73282	34x54x24,8	9 kg	1,2 kW	99,-

# BAIN MARIE

**1 Speisenausgabewagen**

Edelstahl 18/10, für GN Behälter mit max 20 cm Tiefe. Beheizbar mit Temperaturregler von +30°C bis +95°C. Wahlweise können die Becken naß oder trocken beheizt werden. Mit 4 Lenkrollen, davon zwei mit Feststellern. Anschluß: 230V.

Art.-Nr.	Ausführung	LxBxH in cm	Leistung	€/Stück
39335.2	2x 1/1 GN	85x70x90	1,4 kW	739,-
39335.3	3x 1/1 GN	125x70x90	2,1 kW	949,-
39335.4	4x 1/1 GN	165x70x90	2,8 kW	1.199,-

**Für 1/1 GN-BEHÄLTER und alle entsprechenden Kombinationen bis 200 mm Tiefe!**

Unsere GN-Behälter finden Sie ab Seite 300!



# WASSERBAD

**3**  
**129,-**



**3 Wasserbad inkl. 3 x 1/3 GN u. Deckel**

Edelstahl. Aufnahmefähigkeit: Behälter 1/1 GN und alle entsprechenden Kombinationen bis zu 150 mm Tiefe. Inkl. 3 x 1/3 GN und Deckel mit Löffelaussparung. Anschluss 230V

Art.-Nr.	BxTxH in cm	Leistung	€/Stück
39066	34x54x25	1,2 kW	129,-





## MULTITHERM KESSEL



**4**  
**139,-**

**5**  
**109,-**



**New** **6**  
**85,50**



**7**  
**16,49**



## INSEKTENVERNICHTER

**8** ab **159,-** 2 Montagemöglichkeiten:  
 Freihängend oder Wandmontage.

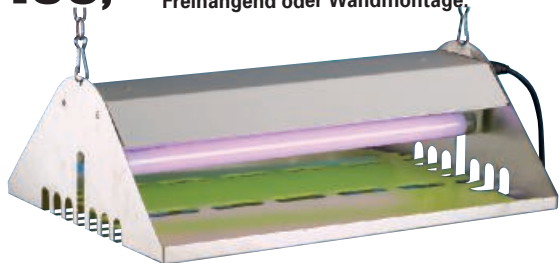

### 8 Insektenvernichter „Flytrap“

Metallgehäuse, mit Pheromonen imprägnierte Klebeflächen und UV-Stabilisierung. Klebefolien Nachfüll-Pack erhältlich!

Art.-Nr.	BxTxH in cm	Radius	Lichtquelle	€/Stück
40203.01	47x18,5x35,5	80 m <sup>2</sup>	2x15 W	159,-
40203.03	62,3x18,5x35,5	240 m <sup>2</sup>	2x40 W	199,-
<b>Klebefolien im 6er Pack</b>		für:		
Art.-Nr. KF-40203.01		40203.01		€/Pack 29,99
Art.-Nr. KF-40203.02		40203.03		€/Pack 31,49

**9** ab **33,90**



### 9 Insektenvernichter

Ohne Chemie werden Insekten elektrisch getötet und fallen in eine leicht herausnehmbare Schublade! Kunststoffgehäuse. Gitterspannung: 2500 V. Anschluss: 230V.

Art.-Nr.	BxTxH cm	Radius	Lichtquelle	€/Stück
38932	26,5x9x26,5	6 - 8 m	2 x 6 W	33,90
38933	39x11x32,5	10 m	2 x 10 W	59,99
38934	65x11x44	12 m	2 x 20 W	89,99

### 4 MultiTherm Kessel

Heiße Getränke für jeden Anlass.

Ideal zum Warmhalten von Glühwein, Jagertee oder Heißwasser für Tee. Integriertes Heizsystem, sehr bedienerfreundlich, inkl. 3 Beschriftungen, Glühwein, Jagertee und Heißwasser.

ØxH in cm: 27x61, Inhalt: 20 Liter, Anschlußwert: 230V/2 kW.

Art.-Nr. 39388

€/Stück 139,-

## MULTIKOCHER

### Einkochautomat und Heißgetränkespender in einem Gerät.

### 5 Multikocher

Einkochautomatik mit 1/4" Kunststoff-Kippahn,

Rohrheizkörper, Kapillarrohrthermostat und Temperaturwächter.

Koch- und säurefest emailliert, steingrau, weiss-grauer

Kunststoffbeslag, mit durchgehendem, geschlossenem Boden.

Ø 35 cm, Inhalt: 27 Liter, Anschlußwert: 230V/1,8 kW.

(Abb. ähnlich.)

Art.-Nr. 2560

€/Stück 109,-

### 6 Glühweintopf/Multikocher m. Auslaufhahn

Topf mit kratzfester Emaille-Beschichtung. Unterboden, Ablaufhahn, Griffe und Deckel aus Kunststoff. Geschlossener Topfboden mit verdecktem Heizelement. Inhalt: 18 Liter.

Stufenlose Temperaturregelung: 30 °C bis 100 °C.

Anschlußwert: 1,8 kW / 230 V 50 Hz. Maße: Ø 37 cm,

Höhe 50 cm. Inklusive Rost, Ø 32 cm.

Art.-Nr. 151000

€/Stück 85,50

### 7 Wasserkocher

Edelstahl-Gehäuse. Automatische Abschaltung. Abnehmbarer Behälter zum kabellosen Eingießen. Beleuchtete Inhaltsanzeige.

Druckknopf am Deckel zum bequemen Öffnen. Inhalt: 1 Liter,

Anschlußwert: 230V/1,33kW.

Art.-Nr. 1550

€/Stück 16,49

# TELLER- WÄRMESCHRANK

**1**  
ab **249,-**

**2** In  
Größen



## 1 Teller-Wärmeschrank

Edelstahl 18/10. 1-türig, Türanschlag rechts  
Thermostat 30°-90°C. Mit 1 Bord.

Art.-Nr.	<b>73249</b>	<b>73250</b>
Anzahl Teller Ø35	30	60
BxTxH in cm:	40x46x57	40x46x87
Anschlußwert	230V/400 W	230V/750 W
€/Stück	<b>249,-</b>	<b>329,-</b>

## Tassenwärmer für bis zu 72 Tassen

**2** **329,-**



# TASSENWÄRMER

## 2 Tassenwärmer

Edelstahl, für bis zu 72 Tassen, Tassentemperatur ca. 60°C.  
Ablagefläche BxT = 250x250 mm zum Abstellen von Untertellern,  
Tassen etc. Gewicht: 11,6 Kg. BxTxH in cm: 32x36x54,5,  
Anschlußwert 230V/140 W.

Art.-Nr. **40270**

€/Stück **329,-**

**3**  
**46,99**



**4**  
ab **99,-**

**2** In  
Größen



# WARMHALTEPLATTEN

## 3 Warmhalteplatte

Stahlplatte matt gebürstet, verchromt. Aufheizzeit ca. 10 Min.  
Warmhaltefunktion ca. 60 Min. Automatische Temperaturregelung  
bis ca. 100 °C. Ausgestattet mit Kontrolllampe und Überhitzungs-  
schutz. Einfache Reinigung und abnehmbarer Kabelsatz! BxT Platte  
in cm: 60x20, BxTxH in cm: 66x23x6, Anschlußwert: 230V/ 800 kW.

Art.-Nr. **38849**

€/Stück **46,99**

## 4 Warmhalteplatte

Elektro, für 1/1 GN und 2x 1/1 GN.

Gehäuse aus Aluminium, Oberfläche aus Glas. Mit Ein-/Aus-Schalter,  
Kontrolllampe und stufenloser Temperaturregelung von 30 °C bis 95 °C.  
Oberflächentemperatur max. 95 °C. Einfache Reinigung.

Anschluss: 230 V.

Art.-Nr.	BxTxH in cm	Leistung	€/Stück
<b>39384</b>	57x30,5x4 / 1/1 GN	150 W	<b>99,-</b>
<b>39115</b>	66,6x54,5x4 / 2x 1/1 GN	300 W	<b>144,-</b>





**5**  
ab **85,-**

**5 Frittenwanne u. Wärmebrücke**

Frittenwanne. Edelstahl 18/10, rostfrei. 1/2GN x 150mm.  
Thermostat regelbar 50-100°C, doppelter Boden. Anschluss: 230V.

Art.-Nr.	Ausführung	BxTxH in cm	Leistung	€/Stück
276001	Wärmebrücke	27x30x50	500 W	85,-
244010	Frittenwanne	27x33x22	350 W	144,-



**6**  
**219,-**

**6 Warmhaltebrücke**

Mit Lampe. Tragbare Infrarot-Wärmebrücke, 1/1 GN.  
Größe: 1/1 GN x 65 mm, Anschlußwert: 230V/500 W  
Art.-Nr. **279001**

€/Stück **219,-**



**2** In Größen

**7**  
ab **259,-**

**WÄRMEBRÜCKEN**

**7 Infrarot Wärmebrücke**

Gestell aus Edelstahl, Thermostat stufenlos regelbar von 0°C-90°C, mit Kontrollleuchte. Anschluss: 230V.

Art.-Nr.	Ausführung	LxBxH in cm	Leistung	€/Stück
273003	2 Lampen	85x64x80	950 W	259,-
273004	3 Lampen	127x68x80	1350 W	339,-

**8 Infrarot Wärmebrücke**

Variabel als Standgerät oder Deckenaufhängung.  
Lieferung erfolgt ohne Füße/Kette. Zur Aufstellung Universalfuß  
Art.-Nr. 38698 nicht vergessen. Warmhaltebereich bis 60°C.

Art.-Nr.	Breite cm	Anschlußwert	€/Stück
38698.76	76	230V/650 W	179,-
38698.92	92	230V/800 W	189,-
38698.107	107	230V/950 W	199,-
38698.122	122	230V/1100 W	229,-

**Universalfüße für Wärmebrücke**

Passend für Infrarot-Wärmebrücke Art.-Nr.: 38698.76, 38698.92, 38698.107 und 38698.122. Höhe: 37 cm. 1 Paar.

Art.-Nr. **38698** €/Paar **62,10**



**8**  
ab **179,-**

**4** In Größen



**2** In Größen

**New** **2** **690,-**

**Kühlschrank mit Glastür:**

- statische Kühlung
- mit Ventilator zur gleichmäßigen Temperaturverteilung
- Glastür, Ramen Alufarben
- externe Boden- u. Rückseitenpaneele aus Zinkblech
- mit Innenbeleuchtung
- Isolation 4,5 cm
- max. Außentemperatur +35°C / 60%rL
- automatische Kondenswasser Verdampfung
- Kühlmittel R 134a
- reversible Tür – Tür mit Schloß
- Klimaklasse: N (Normal)
- Umgebungstemperatur: +16° bis +32° C
- Geräuschpegel: 40 dbA
- Innenmaße: 48x45x158 cm



**EISWÜRFEL-  
BEREITER**

**3** **579,-**  
25 kg pro 24 Std.



**MINI-KÜHLVITRINE**

**1 Mini-Kühlvitrine**

Umluftkühlschrank mit Beleuchtung und automatischem Abtau-prozeß.  
Betriebstemperatur: 4 bis 12°C. Kühlmittel: R600a.  
Anschlußwert: 230V/160W.

Art.-Nr.	Farbe	LxBxH in cm	Inhalt/L	Gewicht	€/Stück
<b>38311</b>	weiß	42,5x38x96	78 Liter	32,5 kg	<b>299,-</b>
<b>38312</b>	schwarz	42,5x38x96	78 Liter	32,5 kg	<b>299,-</b>
<b>39732</b>	weiß	42,5x38x110	98 Liter	37,5 kg	<b>369,-</b>

**1** 78 und 98 Liter

**ab 299,-**

**2 Kühlschrank mit Glastür**

4 Roste (50x41,5 cm). Außen Blech, silbergrau epoxydgelackt, innen ABS-Kunststoff. BxTxH in cm: 61,5x63x187,  
Betriebstemperatur: +2°/+8°C, Inhalt: 350 L. Verbrauch: 1,4 kWh/24H.  
Anschlußwert: 230V/200 W.  
Art.-Nr. **621043** €/Stück **690,-**

**3 Eiswürfelbereiter**

Max. 25 kg/24 Std. (Kegelform). Der Vorratsbehälter umfasst ca. 6 kg, Durch die Luftkühlung halten Sie bitte zu allen Seiten einen Abstand von ca. 10 cm! Gewicht: 31 kg. LxBxH in cm: 38,5x55,5x66,5  
Festwasseranschluss 3/4 Zoll, Wasserablauf Ø 25 mm  
Anschlußwert: 230V/220 W.  
Art.-Nr. **40149** €/Stück **579,-**



**4**  
**499,-**

**4 Tiefkühltruhe**

Außen: Stahlblech weiß lackiert, innen: Aluminium. Deckel mit Beleuchtung. Steckerfertig mit Klappdeckel. Inkl. 2 Kunststoffkörbe.  
Gefrierkammer mit herausnehmbarer Trennwand. Isolierung: Deckel 8 cm/ Wände 6,5 cm. Kühlmittel: R134a.  
Temperaturbereich: -18 bis -24°C, Schnellgefrierfach -24°C.  
Statische Kühlung mit Digitalregler. Manuelle Abtauung.  
BxTxH in cm: 120x65x85. Nettoinhalt: 324 Liter. Gewicht: 53 kg.  
Anschlußwert: 230V/110W. Abb. ähnlich.  
Art.-Nr. **7412** €/Stück **499,-**





**5** **139,-**

**New**

**5 Külschrank „Mini“**

Kompakter Külschrank für den mobilen Einsatz – auch in Kraftfahrzeugen. Gehäuse: Kunststoff. Fassungsvermögen: 19 Liter. Thermoelektrische Kühlung. Kühlleistung: 15 °C bis 18 °C unter Umgebungstemperatur. Beleuchtung. Anschlußwert: AC 230 V / DC 12 V / 56 W. Maße: BxTxH in cm 33x37x46. Inklusive 12 V-Adapterkabel. Gewicht: 7,3 kg. Art.-Nr. **151100**

€/Stück **139,-**



**7** **ab 220,-**



Werden Sie ihre Räume auf!  
**MINI-BAR**



**6** **169,-**

- 32 Liter Volumen
- Einbau/Freistehend
- Verbrauchsarm
- geräuscharm
- autom. Abtaung

**6 Minibar**

Zum Einbau oder freistehend. Mit Innenbeleuchtung und automatischer Abtaung. 100% FCKW-frei, extrem geräuscharm. Farbe: schwarz. Maße außen: 42x40x49,2, Maße innen: 20x32x40 cm, Gewicht: 16 kg. Volumen: 32 Liter, Verbrauch: 0,42kW/24 Stunden, Kühlbereich: 3 – 10°C, Anschlußwert 230V/65W. Art.-Nr. **7454**

€/Stück **169,-**

Getrennte Klimazonen für Weiß- und Rotwein  
**WEINKÜHLSCHRANK**

**7 Weinkühlschrank**

Edelstahltür mit Glaseinsatz. Türanschlag wechselbar. Flüsterleise. Zwei Zonen für Weißwein und Rotwein. Temperatur je Zone einzeln einstellbar. Art.-Nr. 627006 Obere Zone 7°-18°C, untere Zone 10°-18°C. Art.-Nr. 627004 Beide Zonen 10°-18°C. Zuschaltbare blaue LED Innenbeleuchtung. Pro Zone herausnehmbare Holzlagerböden. Zwei Kühlsysteme. Anschlußwert: 230V/140 W.

Art.-Nr.	Kapazität	BxTxH cm	€/Stück
<b>627006</b>	21 Flaschen	34x51x80,5	<b>279,-</b>
<b>627004</b>	12 Flaschen	34x51x52,5	<b>220,-</b>

Weitere Größen (bis 180 Flaschen) auf Anfrage



**8** **199,-**



Ideal für den Bar-Bereich  
**TIEFKÜHL-BOX**

**8 Schnapsbox**

Tiefkühlschrank für Spirituosen. Fassungsvermögen: 8 (0,7 l) Flaschen stehend, 3 (0,7 l) Flaschen liegend. Farbe: weiß. Inkl. Einlegerost. BxTxH in cm: 47,2x45x49,2, Gewicht: 16,9 kg, Bruttoinhalt: 32 Liter, Verbrauch: 0,80kW/24 Std., Temperaturbereich: -15°C bis -25°C. Kühlmittel: R 6000. Anschlußwert: 230V/60 W. Art.-Nr. **38856.W**

€/Stück **199,-**

1

649,-



2

599,-



3

1089,-



4

799,-



Kühlische / Kühlische  
Refrigated Counter



Umluftkühlung

## KÜHLTISCHE

### 1 Kühlisch „Pizza“

Mit Umluftkühlung und Aufsatz für z.B. 5xGN 1/6. Behälter bis 150 mm Tiefe. Edelstahl, mit Granitabdeckplatte, 2 Türen, und elektronischer Steuerung, Tauwasserverdunstung, Temperatur +2°C bis +8°C. BxTxH in cm: 90x70x108, Inhalt: 200 Liter, Gewicht: 116 kg, Anschlußwert:230V/230 W. Art.-Nr. **611008** €/Stück **649,-**

### 2 Kühlisch

Mit Umluftkühlung. Edelstahl, 2 Türen, mit je 2 Auflageschienen für GN 1/1, elektronischer Steuerung, Tauwasserverdunstung, Temperaturbereich: +2°C bis +8°C. BxTxH in cm: 90x70x87, Inhalt: 252 Liter. Anschlußwert:230V/230W. Art.-Nr. **611009** €/Stück **599,-**

### 3 Kühlisch

Mit Umluftkühlung. Innen und außen komplett aus Edelstahl. 4 Schubladen. Temperaturbereich: +2 bis +8° C. BxTxH cm: 90x70x87. Anschlußwert:230V/250W. Art.-Nr. **611020** €/Stück **1.089,-**

### 4 Kühlisch

Mit Umluftkühlung. Innen und außen komplett aus Edelstahl. 2 Schubladen und 1 Tür. Temperaturbereich: -2 bis +10° C. Automatische Abtauung. BxTxH in cm: 90x70x87. Anschlußwert:230V/250W Art.-Nr. **611015** €/Stück **799,-**

Unsere GN-Behälter  
finden Sie ab Seite 300!





Umluftkühlung  
**SALADETTE**

**5**  
**549,-**

Ideal zum Bereithalten, Zubereiten und Portionieren von Salaten und anderen Speisen, die gekühlt werden müssen.

- mit eingeschäumtem Verdampfer
- automatische Abtauung
- Tauwasserverdunstung
- Kühlmöglichkeiten für GN 1/1 im Unterbau (2 Flügeltüren)
- Lieferung ohne GN-Behälter

Zum Einsatz im Küchen- oder Thekenbereich sowie als Salatbar im Selbstbedienungsbereich und beim Buffet.



**5 Saladette**

Edelstahl, Umluftkühlung und eingeschäumtem Verdampfer, z.B. für 5 x 1/6 GN, 2 x 1/3 GN und 1 x 1/1 GN Behälter bis 150 mm Tiefe. Schneidbrett aus Polyethylen, (elektronischer Steuerung), Tauwasserverdunstung  
Temperatur: -2°C bis +8°C. Lieferung inkl. 2 Stege.  
BxTxH in cm: 90x70x87, Inhalt: 252 Liter, Gewicht: 70 kg, Anschlußwert: 230V/250 W.  
Art.-Nr. **611007**

€/Stück **549,-**

**6 Kühlaufsatz**

Edelstahl, mit Glasaufsatz. Für GN-Behälter bis zu 150 mm Tiefe. Kühlaufsätze finden Sie heute nicht nur im Bereich der Pizzerien wieder, sondern überall dort, wo kundenorientiert angeboten wird. Diese Aufsätze gestalten Ihren Arbeitsplatz hygienisch und übersichtlich. Statische Kühlung, automatische Abtauung, Betriebstemperatur: +2 °C bis +8 °C, Gewicht je nach Ausführung: von 48 bis 68 kg.

**LIEFERUNG  
ERFOLGT OHNE  
GN-BEHÄLTER!**

Art.-Nr.	Ausführung	Maße in cm	Watt	€/Stück
<b>554012</b>	3x GN 1/3 + 1x 1/2 GN	120x39,5x43,5	100	<b>443,-</b>
<b>554013</b>	5x GN 1/3 + 1x 1/2 GN	150x39,5x43,5	130	<b>469,-</b>
<b>554014</b>	8x GN 1/3	180x39,5x43,5	150	<b>499,-</b>

**6**  
**ab 443,-**



**1**



**149,-**

**Wandregal-Set**  
Edelstahl 18/10, höhenverstellbar, Set besteht aus: 2 Wandborde, 2 Paar Konsolen und 1 Paar Verlängerungsschienen (Länge 530mm).  
BxT in cm: 120x35,5.  
Art.-Nr. **40057** €/Set **149,-**

**2**



**47,-**

**Wandbord**  
Edelstahl 18/10, extra stabile Ausführung – Hinten 20 mm Wandabstand – Tragkraft bis 20 kg. Ideal für Mikrowellen oder Salamander. Abgekantet.  
BxT in cm: 55x40, Gewicht: 3,5 kg.  
Art.-Nr. **961015** €/Stück **47,-**

**3**



**ab 59,99**

**Wandbord**  
Edelstahl 18/10, gebürstet, zur Wandmontage, ideal für Teller. Abgekantet.  
Art.-Nr. BxT in cm max. Traglast €/Stück  
**9555.08** 80x30 28 kg **59,99**  
**9555.10** 100x30 35 kg **69,99**

**2 In Größen**

**4**



**56,-**

**Wandbord**  
Edelstahl 18/10. Winkelkonsole mit Lochbohrungen für Wandmontage, hinten aufgekantet. Tragkraft bis ca. 45 kg.  
BxT in cm: 60x50.  
Art.-Nr. **38456** €/Stück **56,-**

**5**



**ab 49,99**

**Wandbord**  
Edelstahl 18/10, gebürstet, zur Wandmontage, ideal für Gewürze. Abgekantet.  
Art.-Nr. BxT in cm max. Traglast €/Stück  
**9554.08** 80x20 32 kg **49,99**  
**9554.10** 100x20 40 kg **55,99**

**2 In Größen**

**6** Tellerstapelsystem  
Wandmodell  
**ab 108,-**



Haben Sie Platzprobleme?  
Wir haben die  
**LÖSUNG!**

**Tellerstapler Wandmodell:**  
Das Haltesystem ist stufenlos verstellbar und bietet dadurch ein Höchstmaß an Flexibilität.  
**Material: Alu rostfrei, Kunststoffkappen, Gummipoppen.**

**6 Tellerstapelsystem**

Wandmodell Rostfrei. Alu-eloxiert und Kunststoff.

Art.-Nr.	H in cm	Tellermenge	€/Stück
<b>462001</b>	57	6	<b>108,-</b>
<b>462003</b>	77	9	<b>136,-</b>
<b>462004</b>	99	12	<b>166,-</b>



**7**



Höhe: 40 cm  
**25,99**

**Abfallsammler**  
Treteimer aus Edelstahl poliert, mit Kunststoffeinsatz. ØxH in cm: 25x40. Inhalt: 12 Liter.  
Art.-Nr. 1116 € /Stück 25,99

**8**



pro Rolle  
**ab 0,89**

**9**



Höhe: 60,5 cm

**10**



Treteimer  
**ab 24,90**

**2 In Größen**

**New**

**11**



pro Rolle  
**ab 4,59**

**12**



Abfalleimer  
**49,-**

**13**



Vorratsbehälter  
**ab 34,95**

**2 In Größen**



Fahrgestell  
**89,99**

**8 Müllbeutel**  
Transparent. Rolle.

Art.-Nr.	Inhalt/Liter	Stück/Rolle	VPE	€/Rolle
40196	16-20	50	40 Rollen	0,89
40197	30	100	20 Rollen	2,69
40199	60	40	9 Rollen	3,99

**9 Abfalleimer**  
Edelstahl. Ø 38 cm. Mit Deckel. Mit Rädern, fahrbar. ØxH in cm: 38x60,5, Inhalt: 50 Liter.  
Art.-Nr. 861001 € /Stück 99,-

**10 Treteimer rund**  
Edelstahl poliert. Mit Fußpedal. Mit Kunststoff-Bodenring. Herausnehmbarer Kunststoff-Inneneimer mit Henkel.

Art.-Nr.	Inhalt/Liter	ØxH in cm	€/Stück
151520	20	29,5x46	24,90
151530	30	29,5x62,8	29,90

**11 Abfallsack**  
Blau. Rolle. VPE 10 Rollen.

Art.-Nr.	Inhalt/Liter	Stärke	Stück/Rolle	€/Rolle
40194	120	50 my	25	4,59
<b>Mit Zugband:</b>				
40195	120	60 my	25	6,59

**12 Abfalleimer und Rollwagen**  
Kunststoff, grau. Abfalleimer mit Deckel, Inhalt: 76 Liter, ØxH in cm: 50,5x58,4.

Art.-Nr.	Ausführung	Inhalt/Liter	€/Stück
861006	Abfalleimer	76 Liter	49,-
860001	Rollwagen	ØxH in cm: 45x15,2	69,-

**13 Vorratsbehälter mit Deckel und Fahrgestell**  
Kunststoff HD PE, weiß. Mit zwei Griffen. Lebensmittelecht. Passenden Deckel und Fahrgestell bitte separat dazubestellen. ØxH in cm: 36-45x48.

Art.-Nr.	Ausführung	Inhalt/L	€/Stück
121550	Vorratsbehälter	50 Liter	34,95
ØxH in cm: 36-45x48			
121545	Deckel Ø 45 cm für 121550	Höhe 4,5 cm	8,29
121575	Vorratsbehälter	75 Liter	46,49
ØxH in cm: 39-49x57,5			
121549	Deckel Ø 49 cm für 121575	Höhe 6 cm	9,29
121501	Fahrgestell für 121550 und 121575		89,99

# Höhenverstellbare ARBEITSSCHRÄNKE

Edelstahl-Küchenmöbel in hervorragender Qualität und zu unschlagbar günstigen Preisen!

Arbeitsschrank mit Aufkantung

1

ab **626,-**



## 1 Arbeitsschrank mit Aufkantung

Edelstahl. Arbeitsplatte 5 cm in 10/10 Stärke. Aufkantung 5 cm hoch. Einlegeboden. Schallgedämmte Schiebetüren. Höhenverstellbarer Zwischenboden und FüÙe. Wasserabweißende und schallgedämmte Unterplatte.

Art.-Nr.	BxTxH in cm	€/Stück
912121	100x70x85	626,-
912122	120x70x85	695,-
912123	140x70x85	764,-
912124	160x70x85	846,-
912126	200x70x85	1.014,-

Arbeitsschrank mit Schubladenblock

2

ab **1188,-**



Block links

## 2 Arbeitsschrank mit Schubladenblock

Verfügbar mit Schubladenblock links und rechts. Edelstahl. Einlegeboden. Arbeitsplatte 5 cm in 10/10 Stärke. Aufkantung 5 cm hoch. Schallgedämmte Schiebetüren. Höhenverstellbarer Zwischenboden und FüÙe. Wasserabweißende und schallgedämmte Unterplatte.

Art.-Nr.	Ausführung	BxTxH in cm	€/Stück
912115	Block rechts	160x70x85	1.188,-
912118	Block links	160x70x85	1.188,-
912117	Block rechts	200x70x85	1.339,-
912120	Block links	200x70x85	1.339,-



Block rechts

Unsere Saladetten  
finden Sie auf Seite 385!





Wandhängeschrank mit Schiebetüren

ab **385,-**

3



6 In Größen

### 3 Wandhängeschrank mit Schiebetüren

Edelstahl. Mit 2 schallgedämmten, doppelwandigen Schiebetüren. Höhenverstellbarer Einlegeboden mit Handschutzfalz. Grundboden verstärkt und kpl. geschlossen, mit Befestigungsbügel.

Art.-Nr.	BxTxH in cm	€/Stück
921113	100x40x65	385,-
921115	120x40x55	407,-
921117	140x40x55	449,-
921119	160x40x55	499,-
921121	180x40x55	542,-
921123	200x40x55	598,-

4



Arbeitstisch mit Aufkantung

ab **339,-**

6 In Größen

### 4 Arbeitstisch mit Aufkantung

Edelstahl. Unterbau offen mit Grundboden, Arbeitsplatte 5 cm, Aufkantung 5 cm hoch. Wasserabstoßende und schallgedämmte Unterplatte, mit verstärktem Einlegeboden.

Art.-Nr.	BxTxH in cm	€/Stück
911142	100x70x85	339,-
911144	120x70x85	380,-
911146	140x70x85	425,-
911148	160x70x85	463,-
911150	180x70x85	504,-
911152	200x70x85	546,-



5

Schubladenblock

**370,-**

### 5 Schubladenblock

Edelstahl. Passend für Arbeitstische mit 70 cm Tiefe. 3 Schubladen.

Art.-Nr.	BxTxH in cm	€/Stück
910004	40x63x60	370,-

### 6 Handwasch-Ausguss-Kombi mit Mischbatterie

Edelstahl mit Aufkantung. Mischbatterie und Standrohr. BxTxH in cm: 50x70x85. Art.-Nr. 841002

€/Stück 369,-

### 7 Waschbecken

Edelstahl 18/10, rostfrei. Integrierter Mischer mit Fest-Temperatur-Einstellung. Mit Kniebedienung. Reduzierte Bakterienanreicherung, da keine Unebenheiten! LxTxH in cm gesamt: 34x34x36, Ø Becken in cm: 27,5, Tiefe Becken in cm: 12,5, Beckeninhalte: 5 Liter. Art.-Nr. 39160

€/Stück 224,-

7

Waschbecken

**224,-**



Ohne Rückwand!

6

Handwasch-Ausguss-Kombi

**369,-**





Waschbrause  
Einloch-  
Mischbatterie

**193,-**



Mischbatterie 1/2"

**54,-**



Waschbrause  
Zweiloch-  
Mischbatterie

**210,-**

## WASCH- BRAUSEN

- Edelstahl
- mit Schwenkarm
- inklusive Wandhalterung
- Für Lochbohrung Ø 30 mm
- mit Ø 1/2" Gewindeanschluss
- Wasserdurchsatz:  
26 +16 Liter/Minute

### 1 Geschirrwashbrause

Mit Schwenkhahn. Einloch-Mischbatterie.  
26 + 16 Liter. BxTxH in cm: 18x44,5x110.

Art.-Nr. **822002**

€/Stück **193,-**

### 2 Mischbatterie 1/2"

Einloch. Mit Schwenkopf. 26 Liter.  
BxTxH in cm: 11,5x28,4x29.

Art.-Nr. **821001**

€/Stück **54,-**

### 3 Geschirrwashbrause

Mit Schwenkhahn. Zweiloch-Mischbatterie.  
26 + 16 Liter. BxTxH in cm: 20x44,5x115.

Art.-Nr. **822003**

€/Stück **210,-**

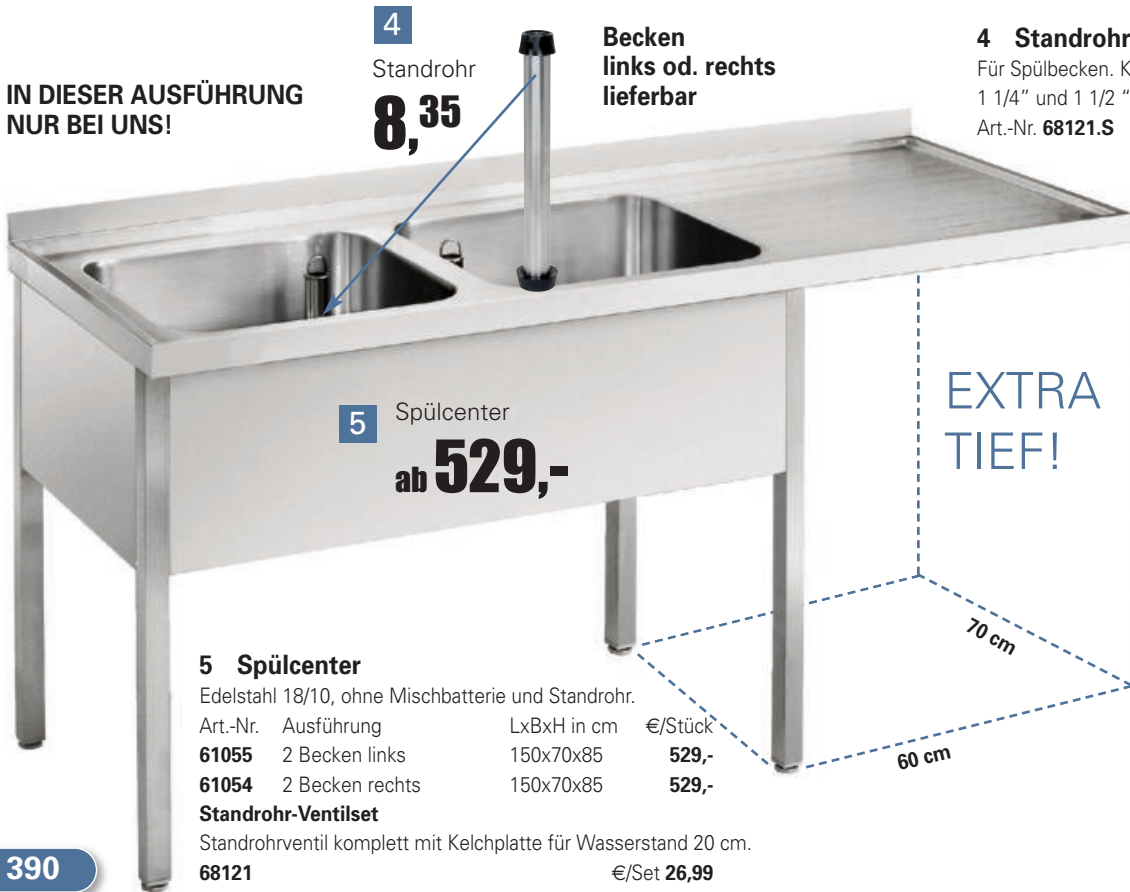

**IN DIESER AUSFÜHRUNG  
NUR BEI UNS!**

4  
Standrohr  
**8,35**

**Becken  
links od. rechts  
lieferbar**

5 Spülcenter  
**ab 529,-**

**EXTRA  
TIEF!**

- Ohne Vorbohrung, Standrohrventil, Siphon und Ablauf.
- Offen, mit 3-seitiger Beckenverkleidung,
- 2 tiefgezogene Becken (50x40x30cm) und Abtropffläche.
- 3-seitig abgekantet, Rückseite aufgekantet.
- Plattenüberstand seitlich zum Unterbau einer Gewerbespülmaschine (60x60 cm) geeignet.
- Einfache Selbstmontage!

### 5 Spülcenter

Edelstahl 18/10, ohne Mischbatterie und Standrohr.

Art.-Nr.	Ausführung	LxBxH in cm	€/Stück
<b>61055</b>	2 Becken links	150x70x85	<b>529,-</b>
<b>61054</b>	2 Becken rechts	150x70x85	<b>529,-</b>

### Standrohr-Ventilset

Standrohrventil komplett mit Kelchplatte für Wasserstand 20 cm.

Art.-Nr. **68121**

€/Set **26,99**





**6**  
Regalwagen  
**189,-**

**6 Transportwagen 1/1 GN**

Fassungsvermögen 15 GN-Tablets, GN-Behälter oder GN-Roste. Edelstahl, mit stabilem 25 x 25 mm Vierkantrrohr. Eingeschweißte U-Profil-Führungsschienen sorgen für hohe Stabilität und Kippsicherung. An den Enden der Führung ist ein drehbarer Arretierstab zur Durchschubsicherung angebracht. Abstand der Auflagen 80 mm. Fahrbar mittels 4 Lenkrollen, davon 2 feststellbar. Lieferung ohne Tablett, Behälter oder Roste. Selbstmontage. LxBxH in cm: 40x58x173. Art.-Nr. 2993 € /Stück 189,-

**7**  
Schutzhüllen pro Stück  
**0,35**



**7** Wandhalter  
**124,-**

**7 Schutzhüllen Abroll-System**

Transparent. Passend für Regalwagen GN 1/1, Stehtische, Spülkörbe etc. Wandhalter: BxTxH: 88,5x42,5x30 cm. Wandhalter Art.-Nr. 1099 € /Stück 124,- Schutzhüllen BxTxH in cm: 75x45x180, 15 my, Kern Ø 7,6 cm. 200 Stück pro Rolle Art.-Nr. 0670 € /Rolle 69,99

Passende Tablett Seite 129 und GN-Behälter finden Sie auf Seite 300!

**New**

**8**  
Arbeitstisch  
**169,-**



**8 Arbeitstisch**

Verstärkte Arbeitsplatte aus Edelstahl mit ca. 250 kg Belastungsstabilität. Das Regal ist aus verchromtem Stahl mit 2 variabel, einsetzbaren Böden, die ca. 150 kg Gewichtslastungen standhalten. Selbstmontage Füße höhenverstellbar. BxTxH in cm: 130x69x87,5 – 90. Art.-Nr. 39378 € /Stück 169,-

**9**  
Tablettwagen  
**489,-**

**9 Tablettwagen 1/1 GN, Aluoptik**

Alu-Profile mit MDF-Platten, Dekor Alu. HxBxT in cm: 165x44,5x60,5. Für Tablett 1/1 GN. 4 Lenkräder Ø12,5cm, 2 Räder mit Bremse. 10 Schienen/Abstand 13cm. Zerlegt im Karton. Auch in Holzoptik auf Anfrage erhältlich. Kartonmaß: 170x65x17cm. Dazu passende Tablett: 39782.01. Art.-Nr. 153100 € /Stück 489,-



# SERVIERWAGEN

- Aus stabilem Rundrohr (25 mm Ø)
- Anti-Dröhnmatten unterfütert
- 4 korrosionsgeschützte Lenkrollen sorgen für guten Lauf, 2 davon sind mit Feststellern versehen.
- Die max. Flächenbelastung pro Bord beträgt 80 kg, die Gesamttragfähigkeit pro Modell 120 kg.
- Einfache Selbstmontage



## 1 Servierwagen

Edelstahl, rostfrei. Die eingerollten Kanten geben den Borden hohe Stabilität, Tragkraft und schützen das Bedienpersonal vor Verletzungen. Alle Borde (80x50 cm) sind mit einem tiefgezogenen Profilrand versehen, so daß nichts darüber rutschen kann. Selbstmontage.

Art.-Nr.	Ausführung	LxBxH in cm	€/Stück
<b>2998.SM</b>	mit 2 Borden	92x60x93	<b>89,-</b>
<b>2999.SM</b>	mit 3 Borden	92x60x93	<b>99,-</b>

## 2 Besteck-/Abfallbehälter

Für Servierwagen. Set bestehend aus Edelstahlhalterung und 1/3 x 150mm GN-Behälter.

Art.-Nr.	€/Set
<b>2445.H</b>	<b>15,99</b>

**Zubehör: Die Halterung ist im Set enthalten, kann aber auch extra bestellt werden.**

<b>2445.HO1</b>	Halterung für 1/3 GN-Einsatz	€/Stück <b>9,99</b>
-----------------	------------------------------	---------------------

## 3 Müllbeutelhalter

Für Servierwagen. Edelstahl 18/10. Für 110l Müllsäcke. Die Halterung kann am Griff eingehängt werden. LxBxH in cm: 38x32x82.

Art.-Nr. <b>68086</b>	€/Stück <b>136,-</b>
-----------------------	----------------------

## 4 Transportwagen

Edelstahl, rostfrei. Mit 2 Borden und extra tiefer Abräummulde. 4 Lenkrollen mit 2 Feststellern. Tragfähigkeit: ca. 120 kg. Abräummulde 100 mm tief. Maße zwischen den Borden: oben ca. 270 mm, unten ca. 265 mm. Selbstmontage. BxTxH in cm: 93x60x99, Bordmaße in cm: ca. 83x51. Art.-Nr. **2997**

€/Stück **139,-**

## 5 Servierwagen

Edelstahl, rostfrei. Mit 2 Borden und 1 abgewinkelten Griff. 4 Lenkrollen mit 2 Feststellern. Tragfähigkeit: ca. 80 kg. Selbstmontage. BxTxH in cm: 85x53x93, Bordmaße in cm: ca. 83x51,5.

Art.-Nr. <b>2995</b>	€/Stück <b>99,-</b>
----------------------	---------------------

## 1 Servierwagen 2-bordig

**89,-**



## 4

## Transportwagen

**139,-**



## 5

## Servierwagen

**99,-**





# INDEX

**A**

Abdeckhauben 137,154,341  
 Abfalleimer 265,268, 360, 387  
 Abgrenzungsständer 267  
 Abstreifbehälter 332  
 Alufolie 344  
 Angebots-Tafeln 240-245  
 Arbeitstische 388-391  
 Aschenbecher und Zubehör 264-265,272  
 Aufbewahrungsbehälter 347-351  
 Aufschnitt-Maschinen 366  
 Aufsteller 186  
 Auftauplatte 303  
 Ausgießer 214,219  
 Ausstecher 330

**B**

Backblech 298,333  
 Backformen 38,335  
 Bain-Marie 378  
 Bandana 282  
 Bankettständer 188  
 Bar-Artikel ab Seite 208  
 Barhocker 255  
 Barlöffel 208  
 Bar-Schneidbrett 314  
 Becherhalter 272  
 Beilagen-Behälter 220  
 Belegmappen 228,230,284  
 Besen 361  
 Besteckbehälter 147,392  
**Besteck-Serien ab Seite 40**  
 Bettdecke 271  
 Biergläser 79  
 Bistrotisch 252-255  
 Bonrollen 220-221  
 Bonschienen 328  
 Bräter 297  
 Bratpfanne 289-295  
 Bratentopf 288, 290, 292  
 Brennpaste,-Flüssigkeit 163  
 Brezelständer 152  
 Brötchen-Spender 144  
 Brotkörbe 148-151  
 Brotschneidebretter 147  
 Bücher 320, 346  
 Buchschrauben 234  
 Buffetaufsteller 186  
 Buffetkorb 148-149  
 Buffetschüsseln/-tablets ab Seite 170  
 Buffetständer 142, 153



**Buffet-System ab Seite 130**



**C**

Cappuchino-Reiniger 356  
 Cerealien-Spender 144  
 Chafing Dishes u. Zubehör ab Seite 158  
 Cloche 128  
 Cocktail-Gläser ab Seite 72  
 Cocktailservietten 92  
 Cocktail-Shaker u. Zubehör 208  
 Cognacschwenker 78  
**Cookmax Topfserien ab Seite 287**  
 Crepes-Pfanne 295  
 Currywurstschneider 366

**D**

Dampfgarer 377  
 Dariolform 330  
 Dekanter 67,81  
 Delfin Gläserspüler 223



Desinfektionseife 274  
 Dessert-/Eisteller 82-84  
 Dosenöffner 323  
 Dosierflaschen 329  
 Dosiergeräte 214  
 Dressingtopf 175, 182  
 Durchlauftoaster 369

**E**

Eierbecher 92-93  
 Eierbox 347  
 Eiereinsatz 299  
 Eimer 329,357  
 Einleger für Speisekarten ab Seite 224  
 Einstech-Thermometer 342-343  
 Eintrittsbänder 221  
 Einweggeschirr ab Seite 199



**Eisgläser-/Kelche & Schalen**

82-84, 123  
 Eis-Schirmchen 216-217  
 Eiswürfelbereiter 382  
 Elektro-Chafing Dish 160  
 Entkalker 356  
 Essig/Öl-Menagen 96  
 Etagern 152-153

**F**

Fachliteratur 320, 346

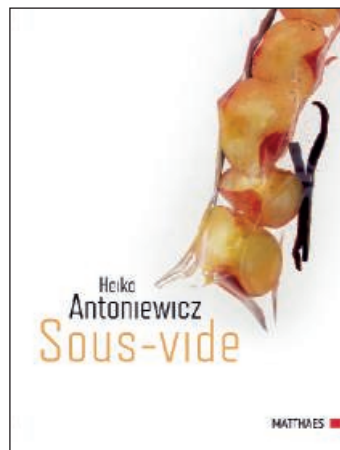

Fadenhobel 364  
 Falthandtücher & Spender 275  
 Filterpapier 168-169  
 Fingerfood ab Seite 192  
 Flaschenhalterungen 215  
 Flaschenkühler 210-212,218  
 Flaschenöffner 213  
 Fleischklopfer 317  
 Fleischspieß 326  
 Fleischtopf 288, 290, 292

Fleischwolf 362  
 Folien-Abrollgerät 344  
 Fondanttrichter 327  
 Fremdenmeldeblock 270  
 Frischhaltebox 347- 351  
 Frischhaltefolie 344  
 Friteusen 371  
 Fritieröl-Tester 343

**G**

Gasherd/-kocher 375  
 Gastronom-Behälter & Bleche ab Seite 299  
 Geflügelschere 317  
 Gemüseschneider 367  
 Gemüseseiher 325  
 Gemüsetopf 288, 290, 292  
 Gepäckablage 271  
 Geschenkkorb 148  
 Geschirrtücher 358  
 Getränkemarken und Zubehör 221  
 Gewürzstreuer 333  
 Glasdeckel 287

**Gläser ab Seite 66**

Gläser-Schiene 215  
 Gläserspülapparat und Zubehör 223  
 Gläser Tuch 359  
 Glas-Schalen 60,62-65  
 Glas-Teller 60-65  
 Glühweinkessel 379

**GN-Behälter & Bleche**

**ab Seite 298**



Gourmet Whip 338  
 Grappagläser 75,78  
 Griddleplatten 372  
 Großküchensieb 326  
 Großrollenspender 276

**H**

Haartrockner 277  
 Halstuch 282  
 Händetrockner 276  
 Handmixer 363  
 Handschuhe 285  
 Handtücher 279  
 Handtuchhalter 272  
 Hartglas-Geschirr 20-21  
 Heizplatte 353  
 Henkel-Gläser 86-87  
 Hinweisschilder 270,273,359  
 Hitzhandschuh 296  
 Hockerkocher 375

# INDEX

Holteller	152
Hosenbügel	270
Hot-Dog Gerät	373
<b>Hotelporzellan</b>	<b>ab Seite 4</b>



Hustenschutz	64, 135, 155
Hygieneartikel	272-274,327,360

## I

Ice Crusher	209
Induktionskochplatten	374
Infrarot-Strahler	381
Insektenvernichter	379
Isl Thermo Whip	338
Isolierkannen	ab Seite 88

## J

Jugendschutzgesetz	270
--------------------	-----

## K

Kaffeeautomaten,-maschinen	168-169
----------------------------	---------



Kakaostreuer	94
Kannen (Kaffee, Saft, Milch, Tee)	ab Seite 88
Karaffen	80-81
Kartenhalter	ab Seite 186
Kartoffelpresse	316
Kassen-Rollen	220
Kasserolle	39,288,290
Kehrgarnitur	357,359
Kellnergeldbörsen & Zubehör	ab Seite 284

Kellnermesser	213
Kerzenständer	112
Kinderbesteck	122
Klapptisch	252
Kleiderbügel	262
Klett pads	262
Knoblauchpresse	316
Kochbekleidung und Zubehör	ab Seite 280

## Kochgeschirr ab Seite 287



Kochlöffel	305
Kochmesser	ab Seite 306
Kochwäsche	358
Kombidämpfer	377
Konfitürebar	145
Kontaktgrills	372-373
Konvektomaten- Bleche	298
Körbe	148-151
Korkenzieher	213
Kosmetikartikel	278
Kosmetikeimer	276
Kreidemarker	238
Krüge	80
Küchen-,Transport-,Servierwagen	392

Küchenglocke	267
Küchen-Helfer	ab Seite 304
Küchenwaagen	322,342
Küchenwäsche	358
Kugelknöpfe	281

Kühlakku	352
Kühlschränke/- Aufsätze etc.	168,382-385
Kühlschrank-Thermometer	342
Kühltische	384
Kühlvitrine	382
Kunstpflanzen	ab Seite 116

## L

Lätzchen	125
Latzschürzen	286
Litermaß	324
Löffelbecher	93
Longdrinkgläser	74-76
Löschdecke	375
Löwenkopfterrine	176

## M

Malbücher	124
Mandoline	319,367
Mehlsieb	326
Mehrzweckkocher	379
Menagen	94-97,99
Messbecher	324
Messer & Zubehör	ab Seite 306
Mikrowellen	376
Milch/Zucker-Menagen	95
Milchdispenser	165
Milchkannen	ab Seite 90
Milchkühlschrank	168
Milchschaum-Reiniger	356
Minibar	383
Mischbatterie	390
Mixer und Zubehör	207, 363
Möbel	ab Seite 250
Muffinform	335
Müllbeutel	360
Müllbeutelhalter	392
Mülleimer	265,387
Multigrill	372-373
Multipfanne	370
Muskatreibe	318
Müsli-Spender	144

## N

Netzschaumlöffel	305
------------------	-----

## O

Ofenhandschuh	296
---------------	-----

## P

Paletten	306
Panini-Grill	372-373
Papierkorb	265,268,387
Papiertischdecken	259-260
Partybank und Tisch	ab Seite 258
Party-Löffel	59
Passiergerät	327
Pasta-Einsatz	291
Pastateller	36
Pastetenformen	331
Petit Gläser & Schalen	ab Seite 192
Pfannen	ab Seite 289
Pfannenwender	297
Pfeffermühlen	ab Seite 98
Pflaster	306
Picker	216-217
Pissoir-Einlage	273
Pizzableche	298-299
Pizzamesser	59
Pizzaofen	368
Pizzaschieber	305
Pizzateller	36
Platzsets	106,123
Platzteller	4-36
Polycarbonat-GN-Behälter	301
Polypropylen-GN-Behälter	301
Portionierer	84,214,219
Portionsspender	94
Prägeservietten	92
Präsentationsspiegel	152,215
Profihobel	315

## R

Raclettegerät	370
Rechnungsbelegmappen	228,23
Rechnungsmappen	284
Regalwagen	391
Reiben	318,364
Reinigungshilfen	ab Seite 356
Reinigungswagen	357
Reiskocher	370
Reserviertafelsteller	186 -190
Revolvertaschen	284





# INDEX

Rezeptionsglocke	267
Rollholz	332
Rolltophaube	137
Rührbesen	304

## S

Saftdispenser	165
Saft-Gläser	76-77
Saftpressen	165
Sahnegerät- & Kapseln	338
Saladetten	385
Salamander	368
Salatschleuder	325



Salz-/Pfefferstreuer	ab Seite 96
Samowar	90
Saucieren	93
Schälchen-Spender	64
Schaumlöffel	305
Schaumspiseformen	331
Schiefertafel	186,246
Schirmständer	266
Schlüsselkette	284
Schnaps-Gläser	ab Seite 75
Schneebesen	304
Schneeschlackessel	324
Schneidbretter	147,313-315
Schöpflöffel	145,305
Schreibtischunterlage	268
Schuhreinigung	ab Seite 266
Seifenspender	274
Seiher	325-326
Sekt-Gläser	ab Seite 66
Sektkühler	210,212
Servier- & Tafelzubehör	92-93,211
Servierkörbe	ab Seite 150
Servierpfannen	295
Serviertabletts	Seite 126-129, 170-171, ab Seite 181
Servierwagen	391-392
Servierzangen	157
Servietten & Zubehör	ab Seite 91
Siebe	325-326

Silikonbackformen	336
Skirtings	262-263
Snack Tablett	128
Snackwelle	155
Sous Vide	344-346
Spachtel	317
Spaghettizange	157
Spargelschäler	316

## Speisekarten ab Seite 224

Speisentransportbehälter	352-353
Speisenwärmer	353,380,381
Speisetransportbehälter	353
Spiegel	279
Spiegelplatten, -treppen	152,215
Spitzhaarsieb	326
Springform	335
Spritzbeutel	337
Spritzschutz	294
Spül- und Reinigungsbürsten	359
Spülcenter	390
Spülkörbe	354-355
Spültische	390-391
Stabmixer	363
Staffeleien	242
Standascher	265
Standrohr	390
Standtafeln	ab Seite 240
Steakmesser	59
Steh Tischbezug	ab Seite 256
Steh tische & Zubehör	ab Seite 252
Stielkasserole	288, 290
Stimmungslichter	113
Stoffservietten	92
Strohalmbecher	93
Stühle	ab Seite 250
Stuhlkissen	253
Suppenkessel	288
Suppenstation	136,161,167
Systemporzellan	ab Seite 23

## T

Tabletts	128-129, 170-171, 177, 180-185
Tablettwagen	391
Tafeln	ab Seite 239
Tassen-Spender	168
Teebox	144
Teegläser	87
Teigausrollmaschine	369
Tellerstapler	386
Terassenheizer	255
Terrine	93
Terrinenform	330
Textilpflanzen	ab Seite 112
Thekendisplays	95,155
Thermo-Behälter	352-353
Thermometer	342-343

Thermorollen	220
--------------	-----

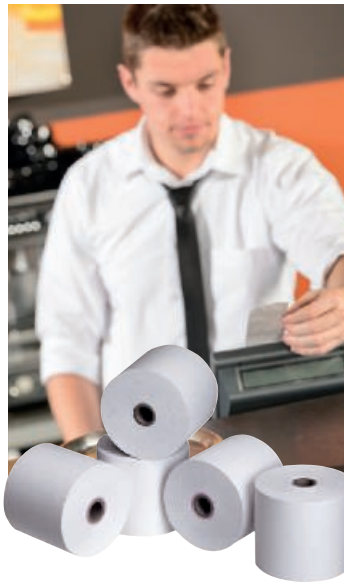

Tischabfalleimer	107
Tischaufsteller	ab Seite 186
Tischdecken & Zubehör	102-105,259-260
Tischgestelle	251252
Tischkartenhalter	189
Tischnummern	186
Toaster	368, 369
Toilettenbedarf	ab Seite 272
Tomatenschneider	319
Töpfe & Zubehör	ab Seite 287
Torten-Zubereitung	ab Seite 339
Tragetaschen	279
Transportbehälter	350-353



Transportwagen	392
Treteimer	265,387
Trichter	327
Trinkhalme	216-217
Tüllen	337

## U

Überbackgerät	368-369
Übertopf	117

## V

Vasen	108-109
Vierteileinsatz	291
Vorbinder	283
Vorlegeteile	156 - 157
Vorratsbehälter	347-351

## W

Waagen	322
Waffeleisen	373
Wärmebrücken	381
Wärmeschränke	380
Warmhalteplatte	380
Warnschilder	270,273,359
Waschbecken	389
Wäschewagen	271
Wasserbäder	378
Wasserkocher	379
Wasserschieber	361
Weck-Gläser	193

## Weingläser

ab Seite 66



Weinkühler	210
Wetzstahl	312
Whiskey-Gläser	75
Wiegemesser	316
Windlicht	112
Wischer	361
Wischtücher	357-359
Wischüberzug	361
Woks	296
Würstchenerhitzer	373

## Z

Zangen	157
Zeichenschablonen	247
Zeitunghalter	191
Zimmermappen	269
Zitronenpresse	93
Zitronenreibe	318
Zitruspresse	165
Zuckerspender/-streuer	94

**New**

Weitere Petit-Becher  
finden Sie auf Seite 200!

1 pro Stück  
**0,26**



**1 Petit-Becher schräg, transparent**

Kunststoff. Einweg. BxLxH in cm: 4,7x4,7x7,1.  
Eckig/schräg, transparent. Klarsichtbox. 50er Pack.  
Art.-Nr. **146610** €/Pack **12,99**



Weiteres Einweg-Besteck  
finden Sie auf Seite 204!

**2 Einweg-Besteck**

Kunststoff PS (Polystyrol). Silber, starr, schlag- und kratzfest,  
formbeständig, in kochendem Wasser sterilisierbar. 50er Pack.

Art.-Nr.	Ausführung	Länge in cm	€/Pack
<b>149501</b>	Tafelöffel	17,5	<b>9,69</b>
<b>149502</b>	Tafelgabel	19	<b>9,69</b>
<b>149503</b>	Tafelmesser	20	<b>9,69</b>

2 pro Stück  
**0,19**

**New**

3 pro Stück  
**0,11**



**New**

**3 Appetizer-Einweg-Besteck**

Kunststoff PS (Polystyrol). Silber, starr, schlag- und kratzfest,  
formbeständig, in kochendem Wasser sterilisierbar. 100er Pack.

Art.-Nr.	Ausführung	Länge in cm	€/Pack
<b>149504</b>	Appetizer-Gabel	10	<b>10,99</b>
<b>149505</b>	Appetizer-Löffel	10	<b>10,99</b>

4 Petit-Löffel, schwarz  
pro Stück

**0,13**



**New**

**4 Petit-Löffel „Swing“, schwarz**

Kunststoff. Einweg. LxBxH in cm: 12,1x4,2x2.  
Im 50er Pack.  
Art.-Nr. **146602** €/Pack **6,44**

Weitere Petit-Löffel  
finden Sie auf Seite 201!

5 Partyteller, oval  
pro Stück  
**1,79**

**New**



**5 Partyteller, oval, mit integr. Glashalter**

Mehrwegteller aus Polypropylen. BxL in cm: 26x21.  
Spülmaschinengeeignet. 120 Stück passen in  
Transportbox „Box“ Art.-Nr. 151801.

Art.-Nr. **151901**

€/Stück **1,79**

Weitere Partyteller  
finden Sie auf Seite 199!



### 5 Dessert Royal Tartelette

Besticht durch die königliche Kronenform. Teigart: Mürbteig. Dank der idealen Größe eignet es sich hervorragend für das kreative Dessertbuffet. ØxH in cm: 5x2,1. 184 Stück pro Karton. Art.-Nr. 144330 €/Karton 51,99

**New**

5 pro Stück  
**0,28**



### 6 Mini Dessert Tartelette

Aus zartem Mürbteig gebacken und innen mit einer dünnen farblosen Pflanzenfettglasur überzogen. Bleiben gefüllt den ganzen Tag knusprig. ØxH in cm: 3,8x1,3. 270 Stück pro Karton. Art.-Nr. 144340 €/Karton 54,99

**New**

6 pro Stück  
**0,20**



**New**

### 7 Mini Pastetli

Aus zartem Blätterteig gebacken. Bringen neue Ideen für Apéro und Vorspeisen. ØxH in cm: 3,3x2,7. 192 Stück pro Karton. Art.-Nr. 144345 €/Karton 51,99

**New**



7 8

### 8 Mini Tartelette Snack

Geeignet für warme und kalte Küche. Eignet sich gefüllt mit einer pikanten Masse zum Apéro oder als Amuse Bouche. ØxH in cm: 4,2x 1,8. 160 Stück pro Karton. Art.-Nr. 144365 €/Karton 55,99



### 9 Mini Waffel, natur

Besteht aus Waffelteig, der süß oder herzhaft gefüllt werden kann, z.B. mit Lachsmousse, Schinkenmousse oder Frischkäse. Inkl. Malerpalette aus Karton, oben goldfarben, unten silberfarben. Natur. ØxH in cm: 3x7. 308 Stück pro Karton. Art.-Nr. 144355 €/Karton 28,99

9 pro Stück  
**0,09**



### 10 Mini Waffel, gemischt

Besteht aus Mürbteig, der süß oder herzhaft gefüllt werden kann, z.B. mit Lachsmousse, Schinkenmousse oder Frischkäse. Inkl. Malerpalette aus Karton, oben goldfarben, unten silberfarben. Gemischt: natur, rot, schwarz, grün. ØxH in cm: 3x7. 260 Stück pro Karton. Art.-Nr. 144360 €/Karton 31,99

### 11 Malerpalette für Mini Waffeln

Plexiglas. LxT in cm: 39x25. Für 32 Mini-Waffeln. Passend zu den Artikeln 144355, 144360. Art.-Nr. 144350 €/Stück 19,99

**New**

10 pro Stück  
**0,12**



11



**New**

11 Malerpalette

**19,99**







**1** pro Stück  
**0,36**

### 1 Petit Löffel „Croc“

Knusprige Snack-Tartelettes in Form eines Löffels. Innen sind sie mit einer Pflanzenfettglasur überzogen, die das Durchweichen verhindert und wodurch die Tartelettes auch gefüllt länger knusprig bleiben. Teigart: Mürbteig, LxB in cm = 7x2,4, Gewicht 2,5 g. 243 Stück pro Karton.

Art.-Nr. 144310

€/Karton 87,99



**2** pro Stück  
**0,21**

### 2 Mini Choco Tartelette

Mit feinstem Schokoladenpulver gebacken. Schweizer Schokolade kommt durch die Butter noch besser zur Geltung. Teigart: Waffelteig. ØxH in cm: 3,8x1,3. 270 Stück pro Karton.

Art.-Nr. 144325

€/Karton 57,99

**New**

**Wir nehmen Ihnen das aufwendige Backen ab.  
Einfach noch beliebig füllen – fertig!**

### 3 Petit-Cakes „Macarons“

6 Farben im Mischkarton. Leichtes Mandelgebäck zu je 48 Stück in Trays aromageschützt verpackt. Teigart: Baiserteig. Ideal für den kreativen Einsatz z.B. in der Patisserie, Konditorei und Chocolaterie. 96 Macarons „Natur“, je 48 Macarons „Pistazie“, „Waldfrucht“, „Veilchen“, „Orange“ und „Schokolade“. Ø = 3,5 cm, Gewicht 2,4 g. 336 Stück pro Karton.

Art.-Nr. 144320

€/Karton 44,99

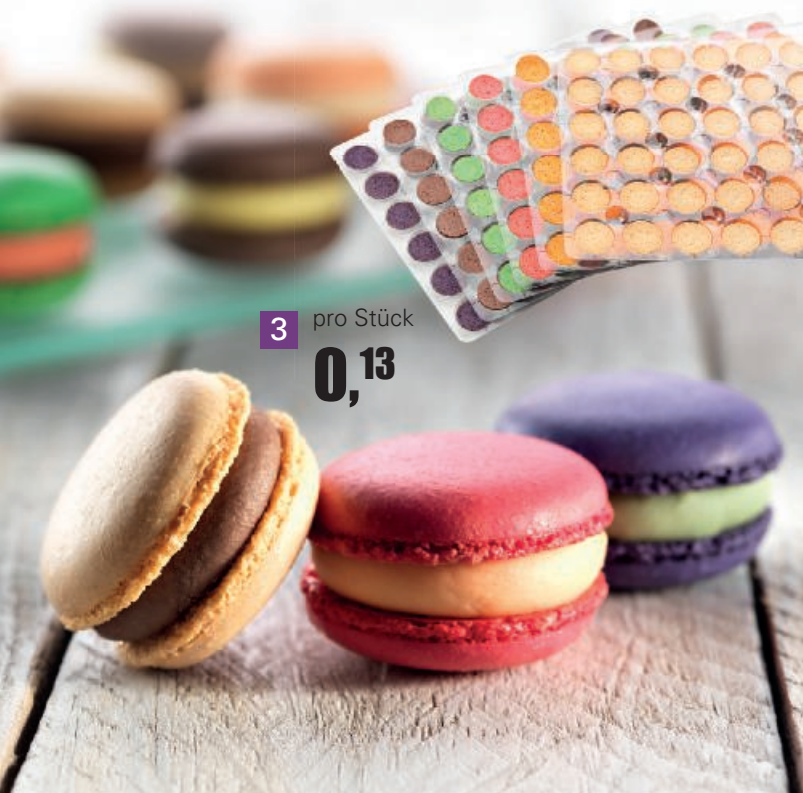

**3** pro Stück  
**0,13**

### 4 Snack Classic Tartelette

Eignet sich für die warme und kalte Küche. Teigart: Mürbteig. Gefüllt mit einer pikanten Masse zum Apéro oder als Amuse Bouche ein garantierter Erfolg. ØxH in cm: 5x1,8. 184 Stück pro Karton.

Art.-Nr. 144335

€/Karton 54,99



**4** pro Stück  
**0,30**



Weinglasserie

# CALICE

New



Champagnerglas

1,59

## Glasserie „CALICE“

Glas. VPE 6. Mit Füllstrich.

Art.-Nr.	Ausführung	Inhalt in ml	ØxH in cm	€/Stück
147801	Champagnerglas	195 l- 0,1L	4,7x21,2	1,59
147802	Weißweinglas	325 l- 0,2L	6x23,3	1,79
147803	Rotweinglas	445 l- 0,2L	6,9x24,2	1,99





## JOHANN TISCHER GMBH

Tullastraße 15

69126 Heidelberg

**Telefon: 0 62 21-31 12-0**

**Telefax: 0 62 21-30 11 29**

E-mail: [info@tischer24.de](mailto:info@tischer24.de)

Internet: [www.tischer24.de](http://www.tischer24.de)



ALLES FÜR DEN  
PROFI...



BERATUNG &  
SERVICE



### BERATUNG & SERVICE FÜR IHRE PROFIKÜCHE!

In der Küche muss alles stimmen,  
die Gesamtanlage genauso wie  
das kleinste Detail.

### ERFOLG FÄNGT BEI DER PLANUNG AN!

Unser Großküchenteam  
ist für Sie da – vom Kaffeelöffel  
bis zum Herdblock.

### VOM PLAN ZUR REALITÄT!

Wir übernehmen für Sie  
die komplette Planung und  
Bauausführung Ihres Objektes.



PLANUNG &  
MONTAGE

[www.tischer24.de](http://www.tischer24.de)

Angebote nur für Industrie, Handel,  
Gewerbe und Selbständige.  
Preise zzgl. MwSt.

