

Katalog 2014

Direktversand für Hotel,
Gastronomie und
Gemeinschaftsverpflegung

HÖRSTKE

GROSSKÜCHEN/EINRICHTUNGEN

Katalog gültig und preisstabil bis März 2015, alle Preise zzgl. gesetzlicher Umsatzsteuer

Unser Maßstab heißt
Perfektion



GEDECKTER TISCH

Porzellan-Serie „Rotondo“
Porcelain „Rotondo“

Hotelporzellan

ROTONDO

Deutsches Qualitätsprodukt

Nachkauf-
Garantie
10
JAHRE

Kaffeegedeck
 **6,90**

New



MADE IN
GERMANY

1 Teller flach
ab **1,96**



MIX &
MATCH...

1 Hotelporzellan „Rotondo“

Weiß. Made in Germany.
Hochwertiges deutsches Qualitätsporzellan.

Art.Nr.	Ausführung	VPE	€/Stück
Tassen – stapelbar			
156319	Kaffee, obere Inhalt 0,18 L	6	2,80
156317	Kaffee, untere Ø 15 cm	6	2,14
156301	Espresso, obere Inhalt 0,1 L	6	2,46
156315	Espresso, untere Ø 15 cm	6	1,56
Henkelbecher			
156303	Inhalt 0,3 L	6	3,94

Art.Nr.	Ausführung	VPE	€/Stück
Teller – Coup			
156321	flach Ø 21 cm	6	3,52
156325	flach Ø 25 cm	6	4,44
156328	flach Ø 28 cm	6	5,58
156322	tief Ø 22 cm	6	4,36
Teller – Fahne			
156116	flach Ø 16 cm	6	1,96
156119	flach Ø 19 cm	6	2,70
156125	flach Ø 25 cm	6	4,44
156127	flach Ø 27 cm	6	5,42
156130	flach Ø 30 cm	3	7,80
156121	tief Ø 21 cm	6	3,78
156126	tief Ø 25 cm	6	4,72

Arthur Krupp®
PORCELAIN

New

Unsere Besteckserie „Lena“
finden Sie auf Seite 49!



1 Teller quadratisch

ab 2,96

...einfache Linien,
sowohl runde als auch
eckige Formen,
einzeln oder zusammen
kombiniert verwendbar!

Art.Nr.	Ausführung	VPE	€/Stück	Art.Nr.	Ausführung	VPE	€/Stück
	Teller, quadratisch				Schüssel, quadratisch		
156209	flach 9 cm	6	2,96	156222	23 cm	1	16,16
156212	flach 12 cm	6	3,52		Platten, oval		
156223	flach 23 cm	3	5,90	156324	24 cm	2	8,12
156228	flach 28 cm	3	7,56	156329	28 cm	2	10,18
156213	tief 12 cm	6	3,82	156334	34 cm	3	16,08
156224	tief 23 cm	3	7,14		Platten, rechteckig		
	Suppentasse			156218	18x11 cm	3	6,40
156323	obere Inhalt 0,25 L	6	7,30	156229	29x19 cm	2	15,60
156318	untere Ø 18 cm	6	1,88				
	Schüsseln, rund						
156310	Ø 12 cm	6	2,96				
156320	Ø 15 cm	1	3,58				

1 Tasse obere
1,59



4 In Größen



Hotelporzellan NIZZA

Nachkauf-
Garantie
10
JAHRE

Kaffeegedeck
 **4,57**



Teller flach
ab **1,79**

1 Hotelporzellan „NIZZA“

Weißes Hotelporzellan! VPE 6.

Art.-Nr.	Ausführung	€/Stück	Art.-Nr.	Ausführung	€/Stück
Tassen – stapelbar			Suppentasse – stapelbar		
40176.O	Kaffee, obere Inhalt 0,18 L	1,59	40176.SO	obere Inhalt 0,3 L	3,29
40176.U	Kaffee, untere Ø 16 cm	1,19	40176.SU	untere Ø 17 cm	2,09
40176.EO	Espresso, obere Inhalt 0,08 L	1,29	Schüssel		
40176.EU	Espresso, untere Ø 12 cm	0,89	40176.14	Ø 14 cm	2,45
Teller			Platten, oval		
40176.20	flach Ø 20 cm	1,79	40176.P28	LxB 28x18,8 cm	7,49
40176.25	flach Ø 25 cm	2,49	40176.P32	LxB 32,5x22 cm	10,99
40176.27	flach Ø 27 cm	2,99			
40176.30	flach Ø 30 cm	4,99			
40176.22	tief Ø22 cm	2,39			

Hotelporzellan
MONACO

Nachkauf-
Garantie
10
JAHRE

Kaffeegedeck
 **7,84**

2 Tasse obere
2,36



Teller flach
ab 3,19

2 Hotelporzellan „MONACO“

Weißes, hochwertiges Hotelporzellan mit elegantem Relief! VPE 6.

Art.-Nr.	Ausführung	€/Stück	Art.-Nr.	Ausführung	€/Stück
Tassen – stapelbar			Schüsseln – stapelbar		
39566.O	Kaffee, obere Inhalt 0,18 L	2,36	39568.14	Ø 14 cm Höhe 5 cm	4,59
39566.U	Kaffee, untere Ø 13,5 cm	2,29	39568.21	Ø 21cm Höhe 8 cm	10,49
39566.EO	Espresso, obere Inhalt 0,08 L	1,95	Platten, oval		
39566.EU	Espresso, untere Ø 12 cm	1,89	39566.P28	28,5 x18,5 cm	9,19
Teller			39566.P33	33x21,5 cm	11,99
39566.20	flach Ø 20 cm	3,19	39566.P37	37x32,5 cm	14,39
39566.26	flach Ø 26 cm	4,19	Gießer		
39566.28	flach Ø 28 cm	6,29	39566.01	Inhalt 0,07 L	3,99
39566.31	flach Ø 31 cm	9,49	39566.02	Inhalt 0,16 L	4,39
39566.23	tief Ø 23 cm	4,19	Kaffeekännchen f. 2 Tassen		
Suppentasse – stapelbar			39569.01	Inhalt 0,32 L	8,99
39566.SO	obere Inhalt 0,3 L	3,59	Zuckerdose		
39566.SU	untere Ø 16,3 cm	2,96	39566.Z	Inhalt 0,2 L	6,79
			Vase		
			39566.V	Höhe 14 cm	5,39



1 Tasse obere
1,69



Hotelporzellan OSLO

Nachkauf-
Garantie
10
JAHRE

Kaffeegedeck
 **4,97**



1 Hotelporzellan „OSLO“

Weißes Hotelporzellan! VPE 6

Art.-Nr.	Ausführung	€/Stück
Tassen – stapelbar		
40175.O	Kaffee, obere Inhalt 0,18 L	1,69
40175.U	Kaffee, untere Ø 16 cm	1,29
40175.EO	Espresso, obere Inhalt 0,08 L	1,19
40175.EU	Espresso, untere Ø 12 cm	0,89
Teller		
40175.21	flach Ø 21 cm	1,99
40175.24	flach Ø 24 cm	2,39
40175.27	flach Ø 27 cm	3,29
40175.30	flach Ø 30 cm	5,29
40175.22	tief Ø 22 cm	2,59
Suppentasse – stapelbar		
40175.SO	obere Inhalt 0,3 L	3,19
40175.SU	untere Ø 17 cm	2,19
Schüssel		
40175.14	Ø 14 cm	2,19
Platten, oval		
40175.P28	LxB 28x19 cm	7,49
40175.P32	LxB 32,5x22 cm	9,99

Teller flach
ab 1,99

4 In
Größen



Hotelporzellan
CHICAGO

Nachkauf-
Garantie
10
JAHRE

Kaffeegedeck
 **8,48**



2
Kaffeetasse obere

2,85

4 In
Größen



Teller flach
ab 3,24

2 Hotelporzellan „CHICAGO“

Weißes, hochwertiges Hotelporzellan! VPE 6.

Art.-Nr.	Ausführung	€/Stück
Tassen – stapelbar		
39581.O	Kaffee, obere Inhalt 0,18L	2,85
39581.U	Kaffee, untere Ø15 cm	2,39
39581.EO	obere, Espresso Inhalt 0,09L	2,08
39581.EU	untere, Espresso Ø12,8 cm	2,08
Teller		
39581.20	flach Ø20 cm	3,24
39581.26	flach Ø26 cm	4,14
39581.28	flach Ø28 cm	5,45
39581.31	flach Ø31 cm	9,69
39581.23	tief Ø23 cm	4,14
Suppentasse – stapelbar		
39581.SO	obere 0,3 L	3,68
39581.SU	untere Ø 17,5 cm	2,99
Schüssel		
39581.14	Ø 14 cm	4,69

Art.-Nr.	Ausführung	€/Stück
Platten, oval		
39581.P22	22x15 cm	7,89
39581.P28	28,7x18,7 cm	9,69
39581.P33	32,5x20,5 cm	11,99
Gießer		
39581.01	0,1 L	3,69
39581.02	0,18 L	4,39
Kaffeekännchen für 2 Tassen		
39586.01	Inhalt 0,36 L	8,99
Zuckerdose		
39581.Z	Inhalt 0,2 L	6,99
Vase		
39581.V	Höhe 14 cm	5,29



HÖRSTKE

GROSSKÜCHEN/EINRICHTUNGEN



Sehr geehrte Damen, sehr geehrte Herren,

als Partner der Gastronomie und Großküche haben wir das permanente Bestreben, unseren Kunden ein kreativer, kompetenter und zuverlässiger Dienstleister und Lieferant zu sein. Dabei hat optimale Qualität aller Leistungen und Produkte höchsten Stellenwert.

Selbstverständlich ist, dass auch das Preis-Leistungs-Verhältnis stimmt. Dafür garantiert beispielsweise unsere Mitgliedschaft in der PENTAGAST, die mit knapp 40 Firmenstandorten in Deutschland der größte und leistungsfähigste Einkauf- und Marketingverbund der Branche ist.

Haben Sie Freude beim Durchblättern und Lesen dieses neuen Kataloges! Finden Sie viele Anregungen und Tipps! Nutzen Sie ihn für Ihre tägliche Arbeit in der Küche und im Service!

Mit freundlichem Gruß

Peter Hörstke

Dirk Hörstke

Geschäftsbedingungen Allgemeine Verkaufs- und Lieferbedingungen

1. HÖRSTKE verkauft nur an gewerbliche Kunden, nicht an Privatpersonen. Mit der Bestellung erklärt der Kunde, dass die Ware zur Verwendung in seinem gewerblichen Unternehmen bestimmt ist.
2. Auf die Preise von HÖRSTKE werden keine Rabatte, auf Rechnungsbeträge wird kein Skontoabzug gewährt, da ein branchenüblicher Nachlass bereits bei der Preiskalkulation berücksichtigt wurde. Es handelt sich um Nettopreise, die sich zuzüglich der gesetzlichen Umsatzsteuer verstehen. Die Lieferung erfolgt ab Lager.
3. HÖRSTKE liefert gegen Vorkasse innerhalb von 48 Stunden, Lieferfähigkeit der Ware vorausgesetzt.
4. Wir berechnen für Verpackung, Versicherung und Transport pauschal EUR 7,90. Sollte HÖRSTKE nicht in der Lage sein, die bestellte Ware komplett auszuliefern, erfolgen Nachlieferungen unabhängig vom Bestellwert stets kostenfrei.
5. Der Besteller kann das Verpackungsmaterial unfrei an HÖRSTKE zurückschicken, wenn er dafür keine Verwendung hat.
6. HÖRSTKE gewährt auf alle Elektrogeräte 1 Jahr Garantie. Längere Garantiezeiten sind bei den einzelnen Artikeln im Katalog gesondert angegeben. Liegt ein Garantiefall vor, kann HÖRSTKE den Artikel austauschen oder reparieren. Je nach Beschaffenheit des Mangels, erfolgt die Reparatur durch einen unserer Kundendienstpartner direkt beim Besteller oder bei uns im Hause. Bei Bedarf wird ein Ersatzgerät gestellt.
7. Die gelieferte Ware bleibt bis zu ihrer vollständigen Bezahlung Eigentum von HÖRSTKE. Hat HÖRSTKE zum Zeitpunkt der vollständigen Bezahlung andere fällige Forderungen gegenüber dem Besteller, setzt sich der Eigentumsvorbehalt bis zum vollständigen Ausgleich auch dieser Forderung fort.
8. Alle Größenangaben sind ca. Angaben. Farbabweichungen von den Fotos vorbehalten. Sonderangebote / Sonderanfertigungen sind vom Umtausch ausgeschlossen.
9. Die Preise verlieren mit dem Erscheinen des neuen Katalogs ihre Gültigkeit.
10. Irrtümer und Druckfehler vorbehalten. Nachdrucke aus diesem Katalog sind nicht gestattet.
11. Gerichtsstand ist der Sitz des Auftragnehmers.



GEDECKTER TISCH

4

PORZELLAN	04
BESTECK	40
GLASTELLER/SCHALEN.....	60
GLÄSER	66
SERVIERTAFELZUBEHÖR	88
DEKO	108
KIDS	122
TABLETTS	126

BUFFET

130

BUFFET-SYSTEM	130
BUFFET-ZUBEHÖR	142
CAFING DISHES	158
SERVIERTABLETTS	170
BUFFETSCHALEN/PLATTEN	172
MELAMINSCHALEN/TABLETTS....	178

AUFSTELLER

186

FINGERFOOD

192

BAR

206

SPEISENKARTEN

224

TAFELN

238

EINRICHTUNG

250

STEH-/BISTROTISCHE.....	250
STEHTISCHBEZÜGE	256
BIERTISCHDECKEN.....	259
SKIRTINGS.....	261
HOTEL-AUSSTATTUNG	264

BERUFSBEKLEIDUNG

280

KÜCHE

287

KOCHGESCHIRR	287
GN-EINSÄTZE	300
MESSER	306
SCHNEIDBRETTER.....	314
KOCHUTENSILIEN.....	316
BACKUTENSILIEN	332
THERMOMETER	342
VORRATSBEHÄLTER	347
THERMOBOXEN	352
GLÄSERKÖRBE	354
HYGIENE.....	356

KÜCHENTECHNIK

362

KÜCHENMÖBEL

386

INHALTSVERZEICHNIS

393



GEDECKTER TISCH

ab Seite 4



BAR

ab Seite 206



FINGERFOOD

ab Seite 192



ab Seite 238

TAFELN & EINRICHTUNG

ab Seite 250



ab Seite 186

AUFSTELLER & SPEISEKARTEN

ab Seite 224



BUFFET

ab Seite 130



KÜCHE

ab Seite 287

BERUFS- BEKLEIDUNG

ab Seite 280



Hotelporzellan
ROMA

Nachkauf-
Garantie
10
JAHRE

Kaffeegedeck
 **4,77**

1 Tasse obere
1,79



4 in
Größen



Teller flach
ab 1,79

1 Hotelporzellan „ROMA“

Weißes Hotelporzellan! VPE 6

Art.-Nr.	Ausführung	€/Stück
Tassen – stapelbar		
40174.O	Kaffee, obere Inhalt 0,18 L	1,79
40174.U	Kaffee, untere Ø 16 cm	1,19
40174.EO	Espresso, obere Inhalt 0,08 L	1,19
40174.EU	Espresso, untere Ø 12 cm	0,89
Teller		
40174.20	flach Ø 20 cm	1,79
40174.25	flach Ø 25 cm	2,49
40174.27	flach Ø 27 cm	2,99
40174.30	flach Ø 30 cm	4,99
40174.22	tief Ø 22 cm	2,39

Art.-Nr.	Ausführung	€/Stück
Suppentasse – stapelbar		
40174.SO	obere Inhalt 0,3 L	3,19
40174.SU	untere Ø 17 cm	2,18
Schüssel		
40174.14	Ø 14 cm	2,29
Platten, oval		
40174.P28	LxB 28x19 cm	7,49
40174.P32	LxB 32,5x22 cm	10,79

Hotelporzellan

AMBIENTE

Hochwertige weiße Porzellanserie

Eschenbach
PORZELLAN
GERMANY

2 Tasse obere
ab **3,65**

Nachkauf-
Garantie
10
JAHRE

Kaffeegedeck
 **10,89**



Teller flach
ab **4,70**



2 Hotelporzellan „AMBIENTE“

Art.-Nr.	Ausführung	VPE	€/Stück
Tassen – stapelbar			
50079	Kaffee, obere Inhalt 0,18 L	6	3,65
50080	Kaffee, untere Ø15 cm	6	2,54
50097	Kaffee, obere Inhalt 0,26 L	6	5,12
50080	Kaffee, untere Ø15 cm	6	2,54
50091	Espresso, obere Inhalt 0,1 L	6	3,23
50092	Espresso, untere Ø 12 cm	6	2,19
Tasse – Cafeteria			
50095	obere Inhalt 0,23 L	6	4,51
50080	untere Ø15 cm	6	2,54
Teller			
50102	flach Ø 20 cm	6	4,70
50100	flach Ø 25,5 cm	6	6,70
50099	flach Ø 28 cm	6	9,22
50098	flach Ø 31 cm	6	12,66
50105	tief Ø 19 cm	6	5,14
50104	tief Ø 22 cm	6	6,51

Art.-Nr.	Ausführung	VPE	€/Stück
Suppentasse – stapelbar			
50107	obere Inhalt 0,26 L	6	5,63
50108	untere Ø 16 cm	6	2,54
Schüsseln			
50115	Ø 15 cm	6	5,86
50114	Ø 17 cm	2	9,04
50112	Ø 23 cm	2	12,13
Platten, oval			
50111	Ø 28 cm	2	11,78
50110	Ø 32 cm	2	16,66
50109	Ø 36 cm	2	23,14
Gießer			
50073	Inhalt 0,15 L	4	5,04
Kaffeekännchen für 2 Tassen			
50067	Inhalt 0,3 L	4	10,85
Saucieren			
50120	Inhalt 0,1 L	6	5,33
50118	Inhalt 0,3 L	1	9,04



1 Tasse obere
1,69

New

Hotelporzellan
CURVED

Nachkauf-
Garantie
10
JAHRE

Kaffeegedeck
 **4,87**



Teller flach
ab **1,79**

4 In
Größen



1 Hotelporzellan „CURVED“

Hotelporzellan, weiß, Rand mit Linien-Relief.

Art.-Nr.	Ausführung	VPE	€/Stück	Art.-Nr.	Ausführung	VPE	€/Stück
Tassen				Suppentasse			
150411	Kaffee, obere Inhalt 0,18 L	6	1,69	150413	obere Inhalt 0,3 L	6	2,79
150412	Kaffee, obere Inhalt 0,25 L	6	1,99	Schüsseln			
150414	Kombi, untere Ø 16 cm	6	1,39	150408	Ø 13 cm	4	2,34
150409	Espresso, obere Inhalt 0,08 L	6	1,36	150407	Ø 15,5 cm	4	3,24
150410	Espresso, untere Ø 11,5 cm	6	0,98	Platten, oval			
Teller				150416	Länge 28 cm	4	7,99
150406	flach Ø 17,5 cm	6	1,79	150415	Länge 32 cm	4	11,79
150405	flach Ø 21 cm	6	1,99				
150404	flach Ø 25 cm	6	2,89				
150403	flach Ø 27 cm	6	3,29				
150402	flach Ø 30 cm	6	5,59				
150401	tief Ø 22,5 cm	6	2,59				

Hotelporzellan
FLORINA

Nachkauf-
Garantie
10
JAHRE

Kaffeegedeck
 **5,67**

2

Tasse obere

1,99



Teller flach
ab **2,19**

4 in
Größen



2 Hotelporzellan „FLORINA“

Hotelporzellan, weiß

Art.-Nr.	Ausführung	VPE	€/Stück	Art.-Nr.	Ausführung	VPE	€/Stück
Tasse – stapelbar				Suppentasse – stapelbar			
150208	Kaffee, obere Inhalt 0,2 L	6	1,99	150209	obere, Inhalt 0,28 L	6	3,69
150210	Kaffee, untere Ø 16 cm	6	1,49	150214	untere Ø 17 cm	6	2,37
Teller				Schüsseln			
150205	flach Ø 20 cm	6	2,19	150207	Ø 14 cm	6	3,27
150204	flach Ø 25 cm	6	2,79	150206	Ø 23 cm	4	6,89
150203	flach Ø 27 cm	6	3,49	Platten, oval			
150202	flach Ø 30 cm	6	6,49	150212	28x19,5x3 cm	4	8,69
150201	tief Ø 23 cm	6	2,65	150211	32x22x3,5 cm	4	11,99
				Gießer			
				150213	Inhalt 0,05 L	6	6,49



Hotelporzellan
SISSY

1 Tasse obere
2,09



4 In
Größen

Teller flach
ab **2,99**



Nachkauf-
Garantie
10
JAHRE

Kaffeegedeck
 **6,17**



1 Hotelporzellan „SISSY“

Weißes Hotelporzellan! VPE 6

Art.-Nr.	Ausführung	€/Stück	Art.-Nr.	Ausführung	€/Stück
Tassen – stapelbar					
58412	Kaffee, obere, Inhalt 0,18 L	2,09	58438	obere Inhalt 0,3 L	4,18
58413	Kaffee, untere Ø 15 cm	1,09	58439	untere Ø 15 cm	1,99
Teller					
58429	flach Ø 21,5 cm	2,99	58444	Ø 13,5 cm	3,55
58431	flach Ø 25,7 cm	3,19	Platte, oval		
58432	flach Ø 28 cm	4,99	58451	LxB 32,5x22 cm	12,44
58433	flach Ø 31 cm	8,59			
58436	tief Ø 22,5 cm	3,15			
Schüssel – stapelbar					

Hotelporzellan
STRAßBURG

Nachkauf-
Garantie
10
JAHRE

Kaffeegedeck
 **7,97**



1
Tasse obere
2,59



4 In
Größen



Teller flach
ab 2,99

2 Hotelporzellan „STRAßBURG“

Weißes, hochwertiges Hotelporzellan. VPE 6

Art.-Nr.	Ausführung	€/Stück
Tassen – stapelbar		
39550.KO	Kaffee, obere Inhalt 0,18 L	2,59
39550.KU	Kaffee, untere Ø 13,5 cm	2,19
39550.EO	Espresso, obere Inhalt 0,08 L	2,19
39550.EU	Espresso, untere Ø 12,4 cm	1,99
Teller		
39550.20	flach Ø 20 cm	3,19
39550.25	flach Ø 25 cm	4,19
39550.28	flach Ø 28 cm	6,79
39550.30	flach Ø 30 cm	9,99
39550.22	tief Ø 22 cm	4,19
Suppentasse – stapelbar		
39550.SO	obere Inhalt 0,3 L	3,55
39550.SU	untere Ø 15,6 cm	2,94

Art.-Nr.	Ausführung	€/Stück
Schüssel		
39550.14	Ø 14 cm	4,19
Platten, oval		
39550.28P	28x19 cm	9,59
39550.33P	33,5x22 cm	12,79
Gießer		
39556	ohne Henkel, Inhalt 0,03 L	2,49
39550.02	mit Henkel, Inhalt 0,2 L	4,49
Kaffeekännchen f. 2 Tassen		
39550.K	Inhalt 0,35 L	10,69
Zuckerdose		
39550.Z	Inhalt 0,2 L	7,59
Vase		
39550.V	Höhe 14 cm	5,14



Hotelporzellan
SATURN

Nachkauf-
Garantie
10
JAHRE

Kaffeegedeck
 **6,89**

1

Tasse obere

2,55

2 In
Größen

4 In
Größen

Teller flach

ab **2,79**

1 Hotelporzellan „SATURN“

Weißes, hochwertiges Hotelporzellan!

Art.-Nr.	Ausführung	VPE	€/Stück	Art.-Nr.	Ausführung	VPE	€/Stück
Tasse – stapelbar				Suppentasse – stapelbar			
4042.O	Kaffee, obere Inhalt 0,18 L	12	2,55	4045.O	obere Inhalt 0,34 L	12	5,19
4042.U	Kaffee, untere Ø 14,7 cm	12	1,55	4045.U	untere Ø 18 cm	12	2,39
Teller				Schüssel – stapelbar			
4040.20	flach Ø 20 cm	12	2,79	4046.15	Ø 15 cm	12	3,99
4040.26	flach Ø 26 cm	12	3,10	Platten, oval			
4040.28	flach Ø 28 cm	6	5,19	4044.29	28,5x19,5x2,7 cm	6	10,35
4040.30	flach Ø 30 cm	6	7,27	4044.34	34,2x23,7x3,2cm	6	14,51
4041.22	tief Ø 22 cm	12	3,10				
4041.30	tief Ø 30 cm	6	8,11				

Hotelporzellan
LA REINE

Eschenbach
PORZELLAN
GERMANY

Nachkauf-
Garantie
10
JAHRE

Kaffeegedeck
 **10,14**



Teller flach
ab **4,29**

2
Tasse obere
ab **3,50**

4 In
Größen

2 Hotelporzellan „LA REINE“

Hochwertige „Eschenbach“-Porzellanserie, weiß.

Art.-Nr.	Ausführung	VPE	€/Stück
Tasse – stapelbar			
50025	Kaffee, obere Inhalt 0,18 L	6	3,50
50026	Kaffee, untere KOMBI	6	2,35
Tasse Cafeteria			
50013	Kaffee, obere Inhalt 0,22 L	6	4,22
Teller			
50031	flach Ø 19 cm	6	4,29
50028	flach Ø 25 cm	6	6,70
50027	flach Ø 28 cm	6	9,34
50048	flach Ø 30 cm	6	12,-
50034	tief Ø 22 cm	6	6,30
Suppentasse – stapelbar			
50040	obere Inhalt 0,26 L	6	5,58
50041	untere	6	2,35

Art.-Nr.	Ausführung	VPE	€/Stück
Schüsseln			
50052	Ø 14 cm	6	4,90
50051	Ø 17 cm	2	8,94
Platten, oval			
50046	Ø 25 cm	2	8,26
50044	Ø 32 cm	2	15,92
Gießer			
50007	Inhalt 0,15 L	4	4,74
Kaffeekännchen für 2 Tassen			
50002	Inhalt 0,3 L	4	10,85
Sauciere			
50054	obere Inhalt 0,35 L	1	10,21
50055	untere Ø 17 cm	6	3,65
Butternäpfchen			
50233	Ø 7 cm	6	1,39



Hotelporzellan
MIMOSA

Nachkauf-
Garantie
10
JAHRE

Kaffeegedeck
 **6,37**

1 Tasse obere
2,49



Teller flach
ab **2,29**



1 Hotelporzellan „MIMOSA“

Weißes Hotelporzellan!

Art.-Nr.	Ausführung	VPE	€/Stück	Art.-Nr.	Ausführung	VPE	€/Stück
Tasse				Suppentasse – stapelbar			
4142.O	Kaffee, obere Inhalt 0,18 L	12	2,49	4145.O	obere Inhalt 0,22 L	12	5,67
4142.U	Kaffee, untere Ø 14 cm	12	1,59	4145.U	untere Ø 21 cm	12	2,49
Teller				Schalen			
4140.18	flach 15x15 cm	12	2,29	4146.16	16x16 cm	12	4,19
4140.21	flach 18x18 cm	12	2,59	4146.25	21x21 cm	6	7,29
4140.25	flach 22x22 cm	12	3,32	Gießer			
4140.29	flach 25x25 cm	12	5,79	4147.15	Inhalt 0,15 L	6	7,99
4140.32	flach 28x28 cm	6	8,31				
4141.20	tief 18,5x18,5 cm	12	2,59				

Hotelporzellan
ATLANTA

Kaffeegedeck
 **15,37**

2 Tasse obere
3,79



Teller flach
ab 6,99



2 Hotelporzellan „ATLANTA“

Weißes, hochwertiges Hotelporzellan VPE 6

Art.-Nr.	Ausführung	€/Stück
Tassen – stapelbar		
39597.O	Kaffee, obere Inhalt 0,2 L	3,79
39597.U	Kaffee, untere 15,5x15,5 cm	4,59
39597.EO	Espresso, obere Inhalt 0,09 L	2,99
39597.EU	Espresso, untere 12,5x12,5 cm	3,99
Teller		
39597.20	flach 20x20 cm	6,99
39597.26	flach 26x26 cm	8,39
39597.31	flach 31x31 cm	14,39
39599	tief 18x18 cm	7,99
Schalen		
39603	25x25 cm, Höhe 7,5 cm	19,69
39614	13x13cm, Höhe 6 cm	5,39
39597.13	13x9 cm, Höhe 3 cm	3,49

Art.-Nr.	Ausführung	€/Stück
Platten, blattform		
39597.25	25x14,5 cm, flach	8,99
39597.260	26x15 cm	9,59
39604	40x25,5 cm, flach	22,99
Gießer		
39597.02	0,25 L	7,99
39610	0,28 L	7,85
Kaffeekanne		
39605	1,2 L	22,99
Zuckerdose		
39597.Z	Inhalt 0,29 L	10,69
Eierbecher		
39609	11x11 cm	4,99



Hartglasgeschirr
TRIANON

1 Tasse
obere + untere

2,48



3 In
Größen

Teller flach

ab **1,54**



Kaffeegedeck
4,02



1 Hotelgeschirr „TRIANON“

ARCOROC. Hartglasgeschirr.

Art.-Nr.	Ausführung	Inhalt/Ø	VPE	€/Stück
100151	Tasse obere + untere	0,16 L	6	2,48
100159	Teller flach	19,5 cm	6	1,54
100160	Teller flach	24,5 cm	6	1,64
100161	Teller flach	27,3 cm	6	2,19
100162	Teller tief	22,5 cm	6	1,64
100163	Platte rund flach	31 cm	4	6,69
100167	Schale	12 cm	6	1,74

Die Vorteile von Hartglasgeschirr von ARCOROC sind:

- preiswert
- robust und stoßfest
- mikrowellengeeignet
- spülmaschinenfest
- leichte Pflege
- kantenfest
- widerstandsfähig gegen Kratzer

Hartglasteller
QUADRATO

Schalen und Teller in extravaganter, sowie moderner Form.
Die auffälligen Teller, weiß und als Gegenstück schwarz.
Mit ihrem brillanten Glanz sind sie der Blickfang auf jedem Tisch.

2 + 3



Schale „Quadrato“

ab **5,59****3** In
Größen**2** In
Größen

Teller „Quadrato“

ab **4,69****2 Schalen „QUADRATO“**

Die passenden Schalen aus Hartglas für die Quadrato-Teller.
Kombinieren Sie auch hier die edlen Farben schwarz und weiß!
Variieren Sie nach Ihren eigenen Vorstellungen!

Art.-Nr.	Farbe	Ø in cm	VPE	€/Stück
38861.14	weiß	14	6	5,59
38861.16	weiß	16	6	5,99
38861.24	weiß	24	6	8,39
38859.14	schwarz	14	6	5,69
38859.16	schwarz	16	6	5,99
38859.24	schwarz	24	6	8,49

3 Teller „QUADRATO“

Aus Hartglas. Die großen Teller eignen sich ideal als Platzteller,
für Salate und Vorspeisen. Sushi und andere Startergerichte
sehen perfekt angerichtet auf diesen Tellern aus.
Variieren Sie nach Ihren eigenen Vorstellungen!

Art.-Nr.	Farbe	Maße in cm	VPE	€/Stück
38860.19	weiß	19x19	6	4,69
38860.27	weiß	27x27	6	5,69
38858.19	schwarz	19x19	6	4,84
38858.27	schwarz	27x27	6	5,49

1

Teller flach
ab **2,29**



Teller tief
2,39



Strapazierfähig, robust
GV-geeignetes Porzellan

SIMPLEX

Schüssel
2,19



Platte oval
ab **3,69**



4 In
Größen

1 Porzellanserie „Simplex“

Porzellan, weiß. Mischsortierung.

Art.-Nr.	Ausführung	Inhalt/ØxH	VPE	€/Stück
123201	Teller flach	20 cm	6	2,29
123202	Teller flach	27 cm	4	2,99
123203	Teller tief	21 cm	4	2,39
123204	Schüssel	0,35L/12,2x5 cm	6	2,19
123205	Platte, oval	21,2x14,3 cm	6	3,69
123206	Platte, oval	24,8x16 cm	6	4,49
123207	Platte, oval	28x19,2 cm	4	6,39
123208	Platte, oval	30,5x21 cm	4	7,99

2 Kaffebecher „Stack“

Porzellan, weiß. Mit Henkel. Stapelbar.

Inhalt: 0,35 L, VPE 6.

Art.-Nr. 1148 €/Stück 1,19

3 Kaffebecher

Porzellan, weiß. Friesenbecher. Ø 8,6 cm,

inkl. Henkel 12,1 cm, Höhe: 8,7 cm.

Inhalt: 0,35 L. VPE 6.

Art.-Nr. 125800 €/Stück 3,69

2 Kaffebecher „Stack“
1,19



3 Kaffebecher
3,69





Hochwertiges, stapelbares, extrem strapazierfähiges und GV-geeignetes Systemporzellan

COUP



4 Systemporzellan „COUP“, weiß

Hochwertiges stapelbares GV Porzellan, weiß.

Art.-Nr.	Ausführung	Inhalt/Ø	VPE	€/Stück
a) 39352	Kaffeekännchen	8,5x8,5 cm/0,25 L	6	7,44
39353	Deckel für 39352	9,5 cm	1	2,69
b) 39239	Schale Coup, stapelbar	12,5 cm/0,35 L	6	4,49
39355	Deckel f. Schale 39239	13 cm	1	2,79
c) 39351	Suppenschüssel Coup, stap.	13,5 cm/0,55 L	6	4,49
39354	Deckel für 39351	14 cm	1	2,79
d) 39370	Schale Coup	16,3x4 cm	6	3,69
e) 39235	Teller Coup, flach	26,5 cm	6	2,92
f) 39234	Teller Coup, flach	20,5 cm	6	2,59
g) 39238	Teller Coup, tief	20 cm	6	3,66
h) 3966	Teller Coup, oval	29x25 cm	6	6,49



Hochwertiges, stapelbares, extrem strapazierfähiges und GV-geeignetes

SYSTEMPORZELLAN
WHITE



1 Systemporzellan „white“

Hochwertiges, stapelbares GV Porzellan, weiß. Mischsortierung.

Art.-Nr.	Ausführung	Inhalt/Ø	VPE	€/Stück
a) 3925.O	Tasse Kaffee obere stapelbar	0,18 L	6	1,79
b) 3925.U	Tasse Kaffee untere	15 cm	6	0,99
c) 3900.01	Becher Kaffee stapelbar	0,30 L	6	1,99
d) 3926	Suppentasse obere, stapelbar	0,30 L	6	3,19
3926.U	Suppentasse untere	15 cm	6	1,15
e) 40000.10	Schale	14 cm	6	2,99
f) 3928	Teller flach	31 cm	6	7,49
g) 39999.10	Teller flach	28 cm	6	4,19
h) 3929	Teller flach	26 cm	6	2,69
i) 40006.10	Teller flach	21,5 cm	6	2,39
j) 3927	Teller tief	22,5 cm	6	2,65

SYSTEMPORZELLAN

COLOR

Hochwertiges, stapelbares Hotelporzellan
in peppigen 7 Farben!

2 Teller flach
„color“

ab **3,79**



Alle Teile dieser Doppelseite sind kombinierbar!



2 Systemporzellan „color“ STAPELBAR

Hochwertiges, stapelbares Porzellan. Trennen Sie mit Farbe Etagen oder Abteilungen in Ihrem Haus.
Mischsortierung. VPE 6.

Ausführung	Ø in cm Inhalt/L	rot Art.-Nr.	schwarz Art.-Nr.	orange Art.-Nr.	gelb Art.-Nr.	blau Art.-Nr.	grün Art.-Nr.	mocca Art.-Nr.	farbig €/Stück
Tasse Kaffee obere	0,18 L	3925.04	3925.08	3925.03	3925.02	3925.05	3925.06	3925.015	2,69
Tasse Kaffee untere	15	3925.U4	3925.U8	3925.U3	3925.U2	3925.U5	3925.U6	3925.U15	1,43
Teller flach	21,5	40006.4	40006.8	40006.3	40006.2	40006.5	40006.6	40006.15	3,79
Teller flach	26	3929.4	3929.8	3929.3	3929.2	3929.5	3929.6	3929.15	3,99
Teller flach	28	39999.4	39999.8	39999.3	39999.2	39999.5	39999.6	39999.15	7,49
Teller flach	31	3928.4	3928.8	3928.3	3928.2	3928.5	3928.6	3928.15	11,99
Teller tief	22,5	3927.4	3927.8	3927.3	3927.2	3927.5	3927.6	3927.15	4,06
Suppentasse obere	0,30	3926.4	3926.8	3926.3	3926.2	3926.5	3926.6	3926.15	4,99
Suppentasse untere	15	3926.U4	3926.U8	3926.U3	3926.U2	3926.U5	3926.U6	3926.U15	1,44
Schale	14	40000.4	40000.8	40000.3	40000.2	40000.5	40000.6	40000.15	5,26
Kaffeebecher	0,30	3900.04	3900.08	3900.03	3900.02	3900.05	3900.06	3900.015	3,28

New

Hotelporzellan
BARISTA

1

Teller flach

ab **3,79**

1 Schale

5,26

1

Teller tief, mocca

4,06

New

Teller „Paleo“

6,99

Unsere Glas-Platzteller
in vielen aktuellen Farben
finden Sie auf Seite 32!

1 Serie „Barista“ color

Mit unserer Porzellanserie „Barista“ kommt Farbe auf den Tisch.
Hochwertiges Porzellan in peppigen Farben. Mischsortierung. VPE 6.

New

Ausführung	Ø in cm Inhalt/L	rot Art.-Nr.	schwarz Art.-Nr.	orange Art.-Nr.	gelb Art.-Nr.	blau Art.-Nr.	grün Art.-Nr.	mocca Art.-Nr.	ocean Art.-Nr.	limette Art.-Nr.	sand Art.-Nr.	farbig €/Stück
Tasse Espresso obere	0,7	40002.04	40002.08	40002.03	40002.02	40002.05	40002.06	40002.015	40002.011	40002.013	40002.012	2,19
Tasse Espresso untere	11,5	40002.U4	40002.U8	40002.U3	40002.U2	40002.U5	40002.U6	40002.U15	40002.U11	40002.U13	40002.U12	1,37
Tasse Kaffee/Cappu. o.	0,20	40003.04	40003.08	40003.03	40003.02	40003.05	40003.06	40003.015	40003.011	40003.013	40003.012	2,94
Tasse Kaffee/Cappu. u.	15	40003.U4	40003.U8	40003.U3	40003.U2	40003.U5	40003.U6	40003.U15	40003.U11	40003.U13	40003.U12	1,99
Tasse Jumbo obere	0,40	40004.04	40004.08	40004.03	40004.02	40004.05	40004.06	40004.015	40004.011	40004.013	40004.012	3,69
Tasse Jumbo untere	17	40004.U4	40004.U8	40004.U3	40004.U2	40004.U5	40004.U6	40004.U15	40004.U11	40004.U13	40004.U12	1,99
Tasse Latte M. obere	0,30	40005.04	40005.08	40005.03	40005.02	40005.05	40005.06	40005.015	40005.011	40005.013	40005.012	3,74
Tasse Latte M. untere	16	40005.U4	40005.U8	40005.U3	40005.U2	40005.U5	40005.U6	40005.U15	40005.U11	40005.U13	40005.U12	1,99
Teller flach	21,5	40006.4	40006.8	40006.3	40006.2	40006.5	40006.6	40006.15	40006.11	40006.13	40006.12	3,79
Teller flach	26	3929.4	3929.8	3929.3	3929.2	3929.5	3929.6	3929.15	3929.11	3929.13	3929.12	3,99
Teller flach	28	39999.4	39999.8	39999.3	39999.2	39999.5	39999.6	39999.15	39999.11	39999.13	39999.12	7,49
Teller flach	31	3928.4	3928.8	3928.3	3928.2	3928.5	3928.6	3928.15	3928.11	3928.13	3928.12	11,99
Teller tief	22,5	3927.4	3927.8	3927.3	3927.2	3927.5	3927.6	3927.15	3927.11	3927.13	3927.12	4,06
Schale	14	40000.4	40000.8	40000.3	40000.2	40000.5	40000.6	40000.15	40000.11	40000.13	40000.12	5,26

Hotelporzellan
BARISTA

1 Tasse Espresso
obere color
2,19

Kaffeegedeck color

 **8,72**

2 Serie „Barista“ weiß

Hochwertiges weißes Porzellan. VPE 6.
Mischsortierung

Ausführung	Ø in cm Inhalt/L	Art.-Nr.	weiß €/Stück
Tasse Espresso obere	0,7	40002.O10	1,37
Tasse Espresso untere	11,5	40002.U10	0,79
Tasse Kaffee/Cappu. o.	0,20	40003.O10	1,84
Tasse Kaffee/Cappu. u.	15	40003.U10	0,86
Tasse Jumbo obere	0,40	40004.O10	2,19
Tasse Jumbo untere	17	40004.U10	0,99
Tasse Latte M. obere	0,30	40005.O10	2,49
Tasse Latte M. untere	16	40005.U10	1,29
Teller flach	21,5	40006.10	2,39
Teller flach	26	3929	2,69
Teller flach	28	39999.10	4,19
Teller flach	31	3928	7,49
Teller tief	22,5	3927	2,65
Schale	14	40000.10	2,99

Kaffeegedeck weiß

 **5,09**

2 Tasse Espresso
obere weiß
1,37

Porzellan TASSEN

1 Tassenserie „MOCCA“

Weißes Hotelporzellan!

Art.-Nr.	Ausführung	Ø/cm o. Inhalt/L	VPE	€/Stück
0531	Tasse obere Kaffee	9x8,5 cm, 0,25 L	6	1,79
0532	Tasse untere Kaffee	15x2,2 cm	6	1,69
0530	Tassen-Set Espresso	7,5 /13,5 cm, 0,10 L	6	Set 2,99



2 Pharisäerbecher
3,69

New

2 Pharisäerbecher

Porzellan, weiß. ØxH in cm: 7,2x11,5. Inhalt: 0,2 Liter. Ideal für Trinkschokolade, Irish Coffee etc. VPE 6.

Art.-Nr. 152300

€/Stück 3,69

3 Espresso Set „Sweet“, 8tlg.

Porzellan/Glas, Edelstahl 18/0. 8tlg. Set, bestehend aus 2 Untertassen mit Vertiefung aus Porzellan, 2 Espressotassen aus Porzellan, 2 Wassergläsern aus Glas und 2 Espressolöffeln Edelstahl 18/0. Im Geschenkkarton.

Art.-Nr. 144600

€/Set 13,99

3 Espresso Set
13,99

New



Im Geschenkkarton!

1 Tassen-Set Espresso

2,99



1 Tasse obere Kaffee

1,79



4 Tasse obere
ab **1,69**

New



Ohne Dekoration!

4 Tassenserie Café

Hotelporzellan, weiß. VPE 6.

ArtNr.	Ausführung	Inhalt in L	ØXH in cm	€/Stück
148901	Tasse obere Espresso	0,70 L	3,5-6,7x6	1,69
148902	Tasse untere Espresso		11,5	1,09
148903	Tasse obere Kaffee	0,17 L	4,8-8,3x7,6	2,16
148904	Tasse obere Cappuccino	0,22 L	5,2-9,3x7,2	2,79
148905	Tasse untere zu 148903, 148904		14	1,19
148906	Tasse obere Kaffee Grande	0,28 L	5,9-10x9	2,99
148907	Tasse untere Kaffee Grande		17	1,29

Hotelporzellan

BARISTA „FLORA“

Kombinierbar mit Barista-Porzellan ab Seite 26.

5 Tasse obere „Kaffee“

2,94



5 Tasse obere „Espresso“

2,19



5 Tasse obere „Jumbo“

3,69



5 Tasse obere „Latte“

3,74



5 Hotelporzellan „Barista Flora“

Weißes Porzellan mit floralem Motiv in anthrazit.
Kombinierbar mit allen Farben. (Bitte VPE beachten).
Mischsortierung. VPE 6.

Art.-Nr.	Ausführung	Inhalt/Ø	€/Stück
40003.014	Tasse obere Kaffee	0,20 L	2,94
40003.U14	Tasse untere Kaffee	15 cm	1,99
40002.014	Tasse obere Espresso	0,07 L	2,19
40002.U14	Tasse untere Espresso	11,5 cm	1,37
40005.014	Tasse obere Latte Macchiato	0,30 L	3,74
40005.U14	Tasse untere Latte Macchiato	16 cm	1,99
40004.014	Tasse obere Jumbo	0,40 L	3,69
40004.U14	Tasse untere Jumbo	17 cm	1,99

Unsere Deko und Vasen
finden Sie ab Seite 108!

Unsere Barista Serie
finden Sie ab Seite 26!



Porzellan-Serie

QUATTRO

Formschöne, quadratische Teller und Schalen in bester Hotel-Qualität!

1 Schale
rechteckig
3,69

Teller
ab **4,99**

1 Dippschale
2 Felder
1,99

1 Porzellan-Serie „QUATTRO“

Weiß. Quadratische Form.

Art.-Nr.	Ausführung	Maße in cm	VPE	€/Stück
3930.12	Schale tief	12x12x7	6	2,49
3931.21	Teller	22x22x1,5	6	4,99
3931.27	Teller	25,5x25,5x1,5	4	6,99
38419.19	Schale rechteckig	19x9,5	1	3,69
38420.15	Dippschale 2 Felder	15x7,5	1	1,99
38420.34	Dippschale 3 Felder	35x11,5	1	4,24

Porzellan-Serie
LINIA
mit feinem Linien-Relief!

2 Teller flach
ab **4,89**

2 Porzellan-Serie „LINIA“

Porzellan, weiß. Rand mit Linien-Relief.

Art.-Nr.	Ausführung	BxL/Ø in cm	VPE	€/Stück
38255	Teller flach	20x20	24	4,89
38257	Teller flach	26x26	12	6,99
38259	Teller flach	28x28	12	11,99
38256	Teller tief	22x22	12	6,29

2 Teller tief
6,29



Porzellan
Unique

Ihre Ideen aus der Küche verdienen eine ganz besondere Präsentation.
Lassen Sie sich von unseren zahlreichen Kombinationsmöglichkeiten inspirieren.

3 Porzellan „Unique“

Weiß. Quadratische Form.

Art.-Nr.	Ausführung	BxL in cm	VPE	€/Stück
38251	Schale quadratisch	12x12	6	5,29
38249	Schale konvex	12x24	8	12,99
38253	Teller rechteckig	18x36	6	17,79

3 Schale konvex
12,99



3 Teller
17,79

TELLER RECHTECKIG + SCHALE KONVEX

3 Schale quadratisch
5,29



TELLER RECHTECKIG + SCHALE QUADRATISCH

1

Teller „Paleo“

6,99

orange

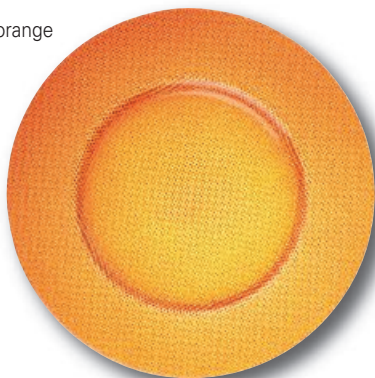

blau

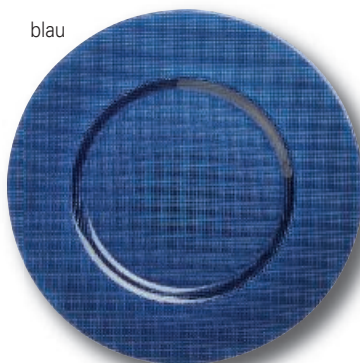

hellblau

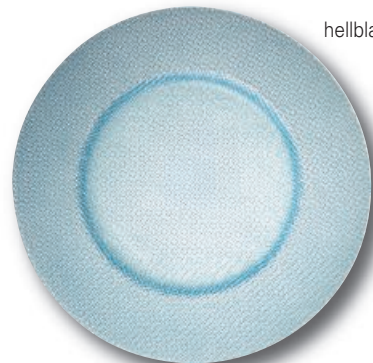

Teller PALEO

Wunderschöner Platzteller aus Glas in vielen aktuellen Farben!

1 Teller „Paleo“

Glas. Farbige Platzteller, oben glatt, unten geriffelt – dadurch irisierend. Ø 33 cm. Handwäsche.

In 9 Farben.

Art.-Nr.	Farbe	VPE	€/Stück
109735	orange	2	6,99
109705	blau	2	6,99
109710	hellblau	2	6,99
109715	espresso	2	6,99
109720	gelb	2	6,99
109725	grün	2	6,99
109730	lila	2	6,99
109745	rot	2	6,99
109750	cappuccino	2	6,99

espresso



gelb

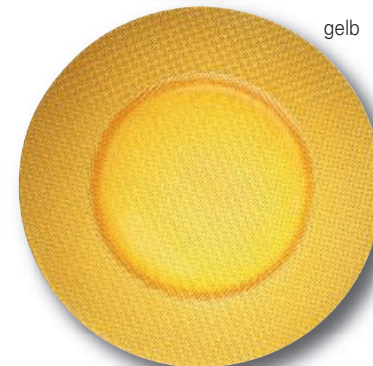

grün



lila

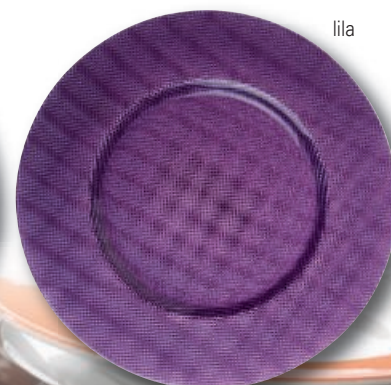

rot



cappuccino



Unser Barista-Porzellan
finden Sie ab Seite 26!

Kombinieren Sie unseren Platzteller „Paleo“ mit den vielfältigen Farben des Porzellans „Barista“!

Porzellan-Teller

MILOS | SANTORIN | SAMOS

Hochwertiges weißes Porzellan – Perfekt miteinander kombinierbar!



3 In Größen

2 Teller „Milos“
ab **5,99**

Teller „Milos“ flach + Petitschälchen „Wien“

2 + **3**



Teller „Santorin“ flach +
Teller „Milos“ tief

2 + **3**

Teller „Milos“ flach + Teller „Santorin“ tief +
Platzteller „Paleo“, blau (siehe linke Seite)



3

Teller „Santorin tief“ + Schälchen „Gourmet“

4 + **3**

Teller „Samos“ flach +
Teller „Santorin“ tief



Teller „Santorin“
ab **5,99**

4

Teller „Samos“ flach + Schälchen „Tropfen“

2 In Größen

2 Teller „Milos“

Hochwertiges, weißes Porzellan mit weiß/blau dekoriertem Fahnenrand. Kombinierbar mit Samos und Santorin. VPE 6.

Art.-Nr.	Ausführung	Ø in cm	€/Stück
122901	flach	22	5,99
122902	flach	27,5	7,49
122903	tief	22,5	6,99

3 Teller „Santorin“

Hochwertiges, weißes Porzellan mit schmalen blauen Fahnenrand. Kombinierbar mit Samos und Milos. VPE 6.

Art.-Nr.	Ausführung	Ø in cm	€/Stück
140201	flach	22	5,99
140202	flach	27,5	7,49
140203	tief	22,5	6,99

4 Teller „Samos“

Hochwertiges, weißes Porzellan mit blau/weiß dekoriertem Fahnenrand. Kombinierbar mit Milos und Santorin. VPE 6.

Art.-Nr.	Ausführung	Ø in cm	€/Stück
122801	flach	22	5,99
122802	flach	27,5	7,49

Formschöne Porzellanteller

ORBIT | DUELL | AQUA | MARS



Teller „Orbit“

9,99

1

**1 Teller „Orbit“**

Porzellan, weiß.

LxB in cm: 27x24, VPE 6.

Art.-Nr. 1007 €/Stück 9,99

9,99

Teller „Duell“

8,49

2

**2 Teller „Duell“**

Porzellan, weiß.

Ø = 26,6 cm, VPE 6.

Art.-Nr. 1005 €/Stück 8,49

8,49

Teller „Aqua“

8,45

3

**3 Teller „Aqua“**

Porzellan, weiß.

Ø = 26,6 cm, VPE 6.

Art.-Nr. 1004 €/Stück 8,45

8,45

4

**4 Platzteller „Mars“**

Porzellan, weiß.

Ø = 32 cm, VPE 6.

Art.-Nr. 38254 €/Stück 12,99

12,99Plattteller
„Mars“**12,99**

Quadratische Teller RING & RAUTE

aus weißem Porzellan!

5 Teller „Ring“

Porzellan, weiß. Quadratischer, flacher Teller mit kreisförmigen Spiegel (Ø 12 cm) seitlich am Teller platziert. BxL in cm: 30x30. VPE 2.

Art.-Nr. **124404** €/Stück **18,49**



5 Teller „Ring“
18,49

6 Teller „Raute“

Porzellan, weiß. Quadratischer, flacher Teller mit quadratischem Spiegel (Raute 18 cm) in der Mitte des Tellers platziert. BxL in cm: 30x30. VPE 2.

Art.-Nr. **124403** €/Stück **18,49**



6 Teller „Raute“
18,49

New

Teller und Platte
WHIRL
außergewöhnliche
Formgebung!

7 Teller tief „Whirl“

Porzellan, weiß.
Spiralförmige Fahne mit Relief.

Art.-Nr.	Ø in cm	VPE	€/Stück
149601	22,5	3	5,99
149602	26,5	2	8,49

8 Platte oval tief „Whirl“

Porzellan, weiß.
Spiralförmige Fahne mit Relief.

Art.-Nr.	BxLxH in cm	VPE	€/Stück
149603	25x18x4	6	6,49
149604	30x21,5x4	6	7,99
149605	35x25x5	6	11,99

2 In Größen

7 Teller „Whirl“
ab **5,99**

New

8 Platte „Whirl“
ab **6,49**

3 In Größen

1 Pastateller

Weißes Hotelporzellan – TOP-Qualität.
 Äußerst robuste Ausführung – TOP-Glasur. VPE 6.

Art.-Nr.	Ausführung	Ø in cm	€/Stück
a) 38281	weiß	27	3,49
b) 38282	weiß	29,5	3,89
c) 39488	Pasta-Dekor	30	3,99
d) 38287	Peperoni-Dekor	30	3,99
e) 39487	Basilikum-Dekor	30	3,99
f) 38286	Schrift-Dekor	30	3,99



2 Teller „Vita“

Porzellan, weiß. VPE 6.

Art.-Nr.	Ø in cm	Innen-Ø in cm	€/Stück
39967.23	23	10	4,99
39967.28	28	12,5	8,69



3 Pizzateller

Porzellan. VPE 6.

Art.-Nr.	Ausführung	Ø in cm	€/Stück
a) 39485	Peperoni-Dekor	30	3,49
b) 39484	Pizza-Dekor	30	3,49
c) 3970.32	weiß	30	3,49



Unser Pasta-Besteck
 finden Sie auf Seite 59!

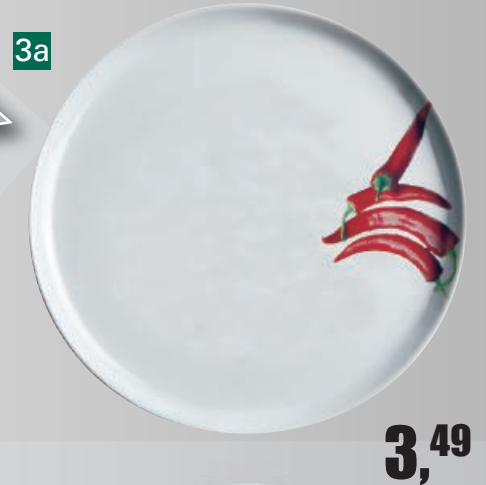
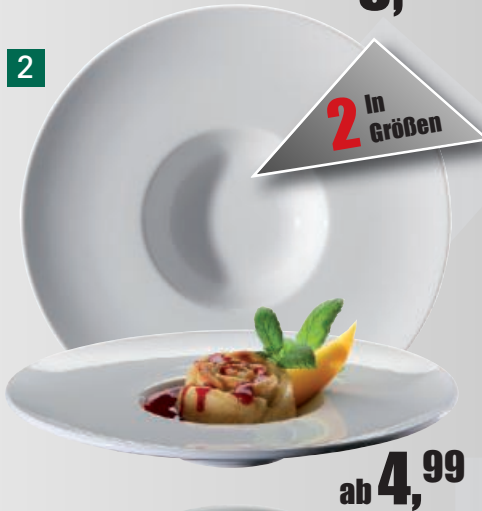

Unser Pizza-Besteck
 finden Sie auf Seite 59!



Porzellanteller mit Top-Glasur für

PASTA UND PIZZA

Porzellan, das die mediterrane
Lebensfreude unterstreicht

1a

Pastateller weiß

ab **3,49**

1a



2 In
Größen

1b



COOK & SERVE

aus Hartkeramik in der typisch mediterranen roten Ziegelglasur.

1 Backform, mit Griffe

Hartkeramik. Spülmaschinentauglich. 1100°C-hartgebrannte Keramik in der typisch mediterranen roten Ziegelglasur.

Art.-Nr.	ØxH cm	Inhalt/Liter	VPE	€/Stück
124203	18x4,5	0,8	6	6,79
124204	21x5,5	1,25	6	7,99

2 Backform, ohne Griffe

Hartkeramik. Spülmaschinentauglich. 1100°C-hartgebrannte Keramik in der typisch mediterranen roten Ziegelglasur.

Art.-Nr.	ØxH cm	Inhalt	VPE	€/Stück
124201	13x3,5	0,3 L	6	3,39
124202	16x3,5	0,45 L	6	4,69

3 Backform, oval, ofenbraun

Porzellan, außen ofenbraune Glasur, innen weiß.

Art.-Nr.	Länge cm	Inhalt	€/Stück
124601	22	0,45 L	6,99
124602	24	0,55 L	7,69

4 Backform

Porzellan, weiß, oval, feuerfest, für Bratenplatten.

Art.-Nr.	LxB in cm	Inhalt	€/Stück
3980.22	22x14	0,45 L	5,49

Passend für Bratenplatte Art.-Nr. 1850

3980.24	24x14	0,55 L	5,99
---------	-------	--------	------

5 Bratenplatte/Servierplatte

Edelstahl 18/4, poliert mit gerolltem Rand.

Art.-Nr.	LxB in cm	€/Stück
1855	25x18	3,17
1850	30x22	4,23
1860	35x22	5,29
1861	40x26	7,94
1862	45x29,5	9,53
1863	50x35	12,71

5 Bratenplatte
ab **3,17**



1 Backform mit Griffe
ab **6,79**



2 Backform ohne Griffe
ab **3,39**



3 Backform oval
ab **6,99**

Abb.: Bratenplatte Art.-Nr. 1850 +
Backform Art.-Nr. 3980.24



4 Backform
ab **5,49**



Steingut/Keramik

MINI-CASSEROLEN

In 3 verschiedenen Farben und Formen.

Ideal zum Zubereiten und Servieren von Suppen und heißen Speisen.

6 Mini-Casserole
„Lizzy“**5,29****8** Mini-Casserole
„Lexa“**8,49****7** Mini-Casserole
„Lory“**4,99**

- ◆ Steingut/Keramik
- ◆ Backofenfest bis 220°C
- ◆ Mikrowellengeeignet
- ◆ Gefrierschrankgeeignet
- ◆ Spülmaschinengeeignet

6 Mini-Casserole „Lizzy“

Steingut/Keramik. Mit Deckel.

Art.-Nr.	Farbe	ØxH in cm	€/Stück
1197.R	rot	10x5,5	5,29
1197.S	schwarz	10x5,5	5,29
1197.W	weiß	10x5,5	5,29

7 Mini-Casserole „Lory“

Steingut/Keramik. Mit Deckel.

Art.-Nr.	Farbe	ØxH in cm	€/Stück
1196.R	rot	10x7	4,99
1196.S	schwarz	10x7	4,99
1196.W	weiß	10x7	4,99

8 Mini-Casserole „Lexa“

Steingut/Keramik. Mit Deckel.

Art.-Nr.	Farbe	ØxH in cm	€/Stück
1198.R	rot	12,5x8	8,49
1198.S	schwarz	12,5x8	8,49
1198.W	weiß	12,5x8	8,49



Tafellöffel VPE 12
Art.-Nr. 1833 €/Stück **0,26**



Tafelgabel VPE 12
Art.-Nr. 1832 €/Stück **0,26**



Tafelmesser VPE 12
Art.-Nr. 1831 €/Stück **0,53**



Kaffeelöffel VPE 12
Art.-Nr. 1834 €/Stück **0,18**



Kuchengabel VPE 12
Art.-Nr. 1835 €/Stück **0,19**



Eis-Cocktailöffel VPE 12
Art.-Nr. 1847 €/Stück **0,22**



Bestecke mit diesem Zeichen sind aus 18/0 Chrom-Stahl, rostfrei und daher magnetisch.

Sie sind für magnetische Fließband-Abhebung (Spültechnik, GV-Bereich) geeignet.

Besteckserie MODELL 80

BESTECK FÜR GASTRONOMIE- UND GV-BEREICH

Chrom-Stahl 18/0
rostfrei
Stabilität: 2,0 mm stark

Besteck 4-tlg. besteht aus:

- ◆ Tafelmesser
- ◆ Tafelgabel
- ◆ Tafellöffel
- ◆ Kaffeelöffel

Preisinfo:
Besteck
4-teilig
1,23



Besteckserie
MODELL 100

BESTECK FÜR GASTRONOMIE- UND GV-BEREICH

Chrom-Stahl 18/0
rostfrei, poliert
Stabilität: 2,2 mm stark

Besteck 4-tlg. besteht aus:

- ◆ Tafelmesser
- ◆ Tafelgabel
- ◆ Tafellöffel
- ◆ Kaffeelöffel

Preisinfo:
Besteck
4-teilig
2,66



2



Tafellöffel VPE 12
Art.-Nr. 0100.01 €/Stück 0,59



Tafelgabel VPE 12
Art.-Nr. 0100.02 €/Stück 0,59



Tafelmesser VPE 12
Art.-Nr. 0100.03 €/Stück 1,09



Kaffeelöffel VPE 12
Art.-Nr. 0100.07 €/Stück 0,39



Kuchengabel VPE 12
Art.-Nr. 0100.11 €/Stück 0,39



Bestecke mit diesem Zeichen sind aus 18/0 Chrom-Stahl, rostfrei und daher magnetisch.

Sie sind für magnetische Fließband-Abhebung (Spültechnik, GV-Bereich) geeignet.

1



Tafellöffel VPE 12
Art.-Nr. 0320.01 €/Stück 0,99



Tafelgabel VPE 12
Art.-Nr. 0320.02 €/Stück 0,99



Tafelmesser VPE 12
Art.-Nr. 0320.037 €/Stück 1,39



Kaffeelöffel VPE 12
Art.-Nr. 0320.07 €/Stück 0,69



Kuchengabel VPE 12
Art.-Nr. 0320.11 €/Stück 0,79

Besteckserie HARMONIE

QUALITÄTSBESTECK

Chrom-Stahl 18/0
rostfrei, poliert
Stabilität: 2,2 mm stark

Besteck 4-tlg. besteht aus:

- ◆ Tafelmesser
- ◆ Tafelgabel
- ◆ Tafellöffel
- ◆ Kaffeelöffel

Preisinfo:
Besteck
4-teilig
4,06



Bestecke mit diesem Zeichen sind aus 18/0 Chrom-Stahl, rostfrei und daher magnetisch.

Sie sind für magnetische Fließband-Abhebung (Spültechnik, GV-Bereich) geeignet.



Besteckserie
SARAH

HERVORRAGEND VERARBEITETES QUALITÄTSBESTECK

Chrom-Stahl 18/0
rostfrei, poliert
Messer mit geschmiedeter Klinge
Stabilität: 2,5 mm stark

Besteck 4-tlg. besteht aus:

- ◆ Tafelmesser
- ◆ Tafelgabel
- ◆ Tafellöffel
- ◆ Kaffeelöffel

Preisinfo:
Besteck
4-teilig
4,72



Tafelgabel
1,05



2



Tafellöffel VPE 12
Art.-Nr. **108301** €/Stück **1,05**



Tafelgabel VPE 12
Art.-Nr. **108302** €/Stück **1,05**



Tafelmesser VPE 12
Art.-Nr. **108337** €/Stück **1,99**



Dessertlöffel VPE 12
Art.-Nr. **108304** €/Stück **0,99**



Dessertgabel VPE 12
Art.-Nr. **108305** €/Stück **0,99**



Dessertmesser VPE 12
Art.-Nr. **108367** €/Stück **1,79**



Kaffeelöffel VPE 12
Art.-Nr. **108307** €/Stück **0,63**



Espressolöffel VPE 12
Art.-Nr. **108309** €/Stück **0,59**



Kuchengabel VPE 12
Art.-Nr. **108311** €/Stück **0,63**



Eis-Cocktailöffel VPE 12
Art.-Nr. **108327** €/Stück **0,94**



Steakmesser VPE 12
Art.-Nr. **108378** €/Stück **2,08**



Bestecke mit diesem Zeichen sind aus 18/0 Chrom-Stahl, rostfrei und daher magnetisch.

Sie sind für magnetische Fließband-Abhebung (Spültechnik, GV-Bereich) geeignet.

1



Besteckserie LEROS

QUALITÄTSBESTECK

Chrom-Nickel-Stahl 18/10
rostfrei, poliert
Hohe Stabilität: 3,5 mm stark

Besteck 4-tlg. besteht aus:

- ◆ Tafelmesser
- ◆ Tafelgabel
- ◆ Tafellöffel
- ◆ Kaffeelöffel

Preisinfo:
Besteck
4-teilig
5,38

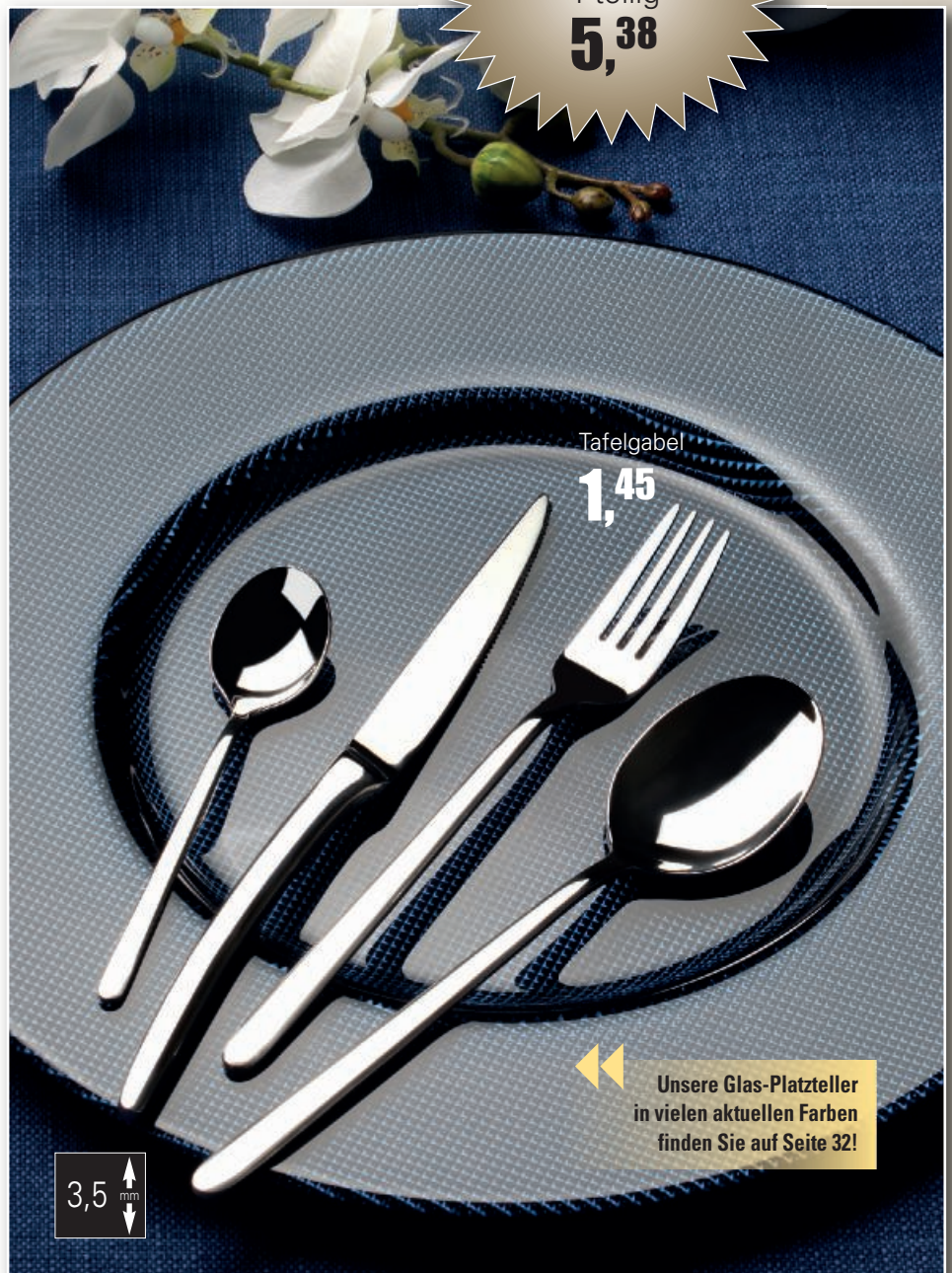

3,5 mm

Besteckserie
KARINA



QUALITÄTSBESTECK

Chrom-Nickel-Stahl 18/10
rostfrei, poliert
Messer mit geschmiedeter Klinge
Hohe Stabilität: 3,0 mm stark

Besteck 4-tlg. besteht aus:

- ◆ Tafelmesser
- ◆ Tafelgabel
- ◆ Tafellöffel
- ◆ Kaffeelöffel



Mit diesem
Suppentassenlöffel
kommen Sie in
jede Suppentasse!

Suppentassenlöffel, 3 mm VPE 12
Art.-Nr. 38528.039 €/Stück 1,39

Preisinfo:
Besteck
4-teilig
4,35



Tafelgabel
1,18

3,0 mm

2



Tafellöffel VPE 12
Art.-Nr. 38528.01 €/Stück 1,18



Tafelgabel VPE 12
Art.-Nr. 38528.02 €/Stück 1,18



Tafelmesser VPE 12
Art.-Nr. 38528.037 €/Stück 1,38



Tafelmesser 'New Style' VPE 12
Art.-Nr. 38528.038 €/Stück 1,46



Dessertlöffel VPE 12
Art.-Nr. 38528.04 €/Stück 1,10



Dessertgabel VPE 12
Art.-Nr. 38528.05 €/Stück 1,10



Dessertmesser VPE 12
Art.-Nr. 38528.067 €/Stück 1,33



Kaffeelöffel VPE 12
Art.-Nr. 38528.07 €/Stück 0,61



Moccalöffel VPE 12
Art.-Nr. 38528.09 €/Stück 0,59



Kuchengabel VPE 12
Art.-Nr. 38528.11 €/Stück 0,61



Fischgabel VPE 12
Art.-Nr. 38528.26 €/Stück 1,15



Fischmesser VPE 12
Art.-Nr. 38528.25 €/Stück 1,17



Eis-Cocktaillöffel VPE 12
Art.-Nr. 38528.27 €/Stück 1,04



Eislöffel VPE 12
Art.-Nr. 38528.06 €/Stück 0,89

New



Steakmesser VPE 12
Art.-Nr. 38528.787 €/Stück 1,41



Tortenheber VPE 1
Art.-Nr. 38528.46 €/Stück 4,09

Tafelmesser 'New Style', 3 mm stark mit neugeformter Klinge!

1



Tafellöffel VPE 12
Art.-Nr. 38530.01 €/Stück 1,42



Tafelgabel VPE 12
Art.-Nr. 38530.02 €/Stück 1,42



Tafelmesser VPE 12
Art.-Nr. 38530.037 €/Stück 1,63



Dessertlöffel VPE 12
Art.-Nr. 38530.04 €/Stück 1,31



Dessertgabel VPE 12
Art.-Nr. 38530.05 €/Stück 1,31



Dessertmesser VPE 12
Art.-Nr. 38530.067 €/Stück 1,54



Kaffeeelöffel VPE 12
Art.-Nr. 38530.07 €/Stück 0,86



Moccalöffel VPE 12
Art.-Nr. 38530.09 €/Stück 0,64



Kuchengabel VPE 12
Art.-Nr. 38530.11 €/Stück 0,86



Fischgabel VPE 12
Art.-Nr. 38530.26 €/Stück 1,42



Fischmesser VPE 12
Art.-Nr. 38530.25 €/Stück 1,44



Eis-Cocktailöffel VPE 12
Art.-Nr. 38530.27 €/Stück 1,31



Steakmesser VPE 12
Art.-Nr. 38530.787 €/Stück 1,81

Besteckserie

SELINA



QUALITÄTSBESTECK

Chrom-Nickel-Stahl 18/10
rostfrei, poliert
Messer mit geschmiedeter Klinge
Hohe Stabilität: 3,0 mm stark

Besteck 4-tlg. besteht aus:

- ◆ Tafelmesser
- ◆ Tafelgabel
- ◆ Tafellöffel
- ◆ Kaffeeelöffel

Preisinfo:
Besteck
4-teilig
5,33



Tafelgabel
1,42

3,0 mm

Besteckserie
SWING

QUALITÄTSBESTECK

Chrom-Nickel-Stahl 18/10
rostfrei, poliert
Messer mit geschmiedeter Klinge
Stabilität: 2,5 mm stark

Besteck 4-tlg. besteht aus:

- ◆ Tafelmesser
- ◆ Tafelgabel
- ◆ Tafellöffel
- ◆ Kaffeelöffel

Preisinfo:
Besteck
4-teilig
5,26



Tafelgabel
1,37

2,5
mm

2



Tafellöffel VPE 12
Art.-Nr. **0414.01** €/Stück **1,37**



Tafelgabel VPE 12
Art.-Nr. **0414.02** €/Stück **1,37**



Tafelmesser VPE 12
Art.-Nr. **0414.037** €/Stück **1,73**



Kaffeelöffel VPE 12
Art.-Nr. **0414.07** €/Stück **0,79**



Kuchengabel VPE 12
Art.-Nr. **0414.11** €/Stück **0,85**



Eis-Cocktailöffel VPE 12
Art.-Nr. **0414.27** €/Stück **1,45**

1



Tafellöffel VPE 12
Art.-Nr. 0395.01 €/Stück 1,74



Tafelgabel VPE 12
Art.-Nr. 0395.02 €/Stück 1,74



Tafelmesser VPE 12
Art.-Nr. 0395.037 €/Stück 1,99



Dessertlöffel VPE 12
Art.-Nr. 0395.04 €/Stück 1,59



Dessertgabel VPE 12
Art.-Nr. 0395.05 €/Stück 1,59



Dessertmesser VPE 12
Art.-Nr. 0395.067 €/Stück 1,89



Kaffeelöffel VPE 12
Art.-Nr. 0395.07 €/Stück 0,99



Moccalöffel VPE 12
Art.-Nr. 0395.09 €/Stück 0,84



Kuchengabel VPE 12
Art.-Nr. 0395.11 €/Stück 1,04



Fischgabel VPE 12
Art.-Nr. 0395.26 €/Stück 1,78



Fischmesser VPE 12
Art.-Nr. 0395.25 €/Stück 1,78



Eis-Cocktaillöffel VPE 12
Art.-Nr. 0395.27 €/Stück 1,54



Steakmesser VPE 12
Art.-Nr. 0395.787 €/Stück 2,22

Besteckserie
JULIA 

HERVORRAGEND VERARBEITETES QUALITÄTSBESTECK

Chrom-Nickel-Stahl 18/10
rostfrei, poliert
Messer mit geschmiedeter Klinge
Hohe Stabilität: 3,0 mm stark

Besteck 4-tlg. besteht aus:

- ◆ Tafelmesser
- ◆ Tafelgabel
- ◆ Tafellöffel
- ◆ Kaffeelöffel

Preisinfo:
Besteck
4-teilig
6,46



Tafelgabel
1,74

3,0 mm

Besteckserie
LENA



QUALITÄTSBESTECK

Chrom-Nickel-Stahl 18/10
rostfrei, poliert
Messer mit geschmiedeter Klinge
Hohe Stabilität: 3,0 mm stark

Besteck 4-tlg. besteht aus:

- ◆ Tafelmesser
- ◆ Tafelgabel
- ◆ Tafellöffel
- ◆ Kaffeelöffel

Preisinfo:
Besteck
4-teilig
7,46



Tafelgabel
1,99

New

3,0
mm

2



Tafellöffel VPE 12
Art.-Nr. 148801 €/Stück 1,99



Tafelgabel VPE 12
Art.-Nr. 148802 €/Stück 1,99



Tafelmesser VPE 12
Art.-Nr. 148837 €/Stück 2,29



Dessertlöffel VPE 12
Art.-Nr. 148804 €/Stück 1,79



Dessertgabel VPE 12
Art.-Nr. 148805 €/Stück 1,79



Dessertmesser VPE 12
Art.-Nr. 148867 €/Stück 2,19



Kaffeelöffel VPE 12
Art.-Nr. 148807 €/Stück 1,19



Moccalöffel VPE 12
Art.-Nr. 148809 €/Stück 0,89



Kuchengabel VPE 12
Art.-Nr. 148811 €/Stück 1,19



Eis-Cocktailöffel VPE 12
Art.-Nr. 148827 €/Stück 1,79



Steakmesser VPE 12
Art.-Nr. 148887 €/Stück 2,59

ALLE TEILE DER
BESTECKSERIE JULIA
UND LENA SIND
PERFEKT MITEINANDER
KOMBINIERBAR!

1



Tafellöffel VPE 12
Art.-Nr. 38529.01 €/Stück 1,56



Tafelgabel VPE 12
Art.-Nr. 38529.02 €/Stück 1,56



Tafelmesser VPE 12
Art.-Nr. 38529.037 €/Stück 1,94



Dessertlöffel VPE 12
Art.-Nr. 38529.04 €/Stück 1,49



Dessertgabel VPE 12
Art.-Nr. 38529.05 €/Stück 1,49



Dessertmesser VPE 12
Art.-Nr. 38529.067 €/Stück 1,89



Kaffeelöffel VPE 12
Art.-Nr. 38529.07 €/Stück 0,89



Moccalöffel VPE 12
Art.-Nr. 38529.09 €/Stück 0,79



Kuchengabel VPE 12
Art.-Nr. 38529.11 €/Stück 0,94



Fischgabel VPE 12
Art.-Nr. 38529.26 €/Stück 1,49



Fischmesser VPE 12
Art.-Nr. 38529.25 €/Stück 1,49



Eis-Cocktailöffel VPE 12
Art.-Nr. 38529.27 €/Stück 1,49



Steakmesser VPE 12
Art.-Nr. 38529.787 €/Stück 1,98



Besteckserie KATJA

QUALITÄTSBESTECK

Chrom-Nickel-Stahl 18/10
rostfrei, poliert
Messer mit geschmiedeter Klinge
Hohe Stabilität: 3,0 mm stark

Besteck 4-tlg. besteht aus:

- ◆ Tafelmesser
- ◆ Tafelgabel
- ◆ Tafellöffel
- ◆ Kaffeelöffel

Preisinfo:
Besteck
4-teilig
5,95



Tafelgabel
1,56

3,0 mm

Besteckserie

CHIPPENDALE

QUALITÄTSBESTECK

Chrom-Nickel-Stahl 18/10
rostfrei, poliert
Messer mit geschmiedeter Klinge
Stabilität: 2,5 mm stark

Besteck 4-tlg. besteht aus:

- ◆ Tafelmesser
- ◆ Tafelgabel
- ◆ Tafellöffel
- ◆ Kaffeelöffel

Preisinfo:
Besteck
4-teilig
6,33



2



Tafellöffel
Art.-Nr. 0402.01

VPE 12
€/Stück 1,69



Tafelgabel
Art.-Nr. 0402.02

VPE 12
€/Stück 1,69



Tafelmesser
Art.-Nr. 0402.037

VPE 12
€/Stück 1,89



Kaffeelöffel
Art.-Nr. 0402.07

VPE 12
€/Stück 1,06



Kuchengabel
Art.-Nr. 0402.11

VPE 12
€/Stück 1,15

3 pro Paar
0,67



4 In
Größen

3 Baumwollhandschuhe weiß

100 % Baumwolle. 12 Paar im Pack.

Art.-Nr.	Größe	€/Pack
1188.XL	XL	7,99
1188.L	L	7,99
1188.M	M	7,99
1188.S	S	7,99



Tafellöffel VPE 12
Art.-Nr. 0300.01 €/Stück 1,67



Tafelgabel VPE 12
Art.-Nr. 0300.02 €/Stück 1,67



Tafelmesser VPE 12
Art.-Nr. 0300.037 €/Stück 1,94



Dessertlöffel VPE 12
Art.-Nr. 0300.04 €/Stück 1,62



Dessertgabel VPE 12
Art.-Nr. 0300.05 €/Stück 1,62



Dessertmesser VPE 12
Art.-Nr. 0300.067 €/Stück 1,94



Kaffeelöffel VPE 12
Art.-Nr. 0300.07 €/Stück 0,99



Moccalöffel VPE 12
Art.-Nr. 0300.09 €/Stück 0,84



Kuchengabel VPE 12
Art.-Nr. 0300.11 €/Stück 1,05



Fischgabel VPE 12
Art.-Nr. 0300.26 €/Stück 1,73



Fischmesser VPE 12
Art.-Nr. 0300.25 €/Stück 1,73



Eis-Cocktaillöffel VPE 12
Art.-Nr. 0300.27 €/Stück 1,49



Steakmesser VPE 12
Art.-Nr. 0300.787 €/Stück 2,19



Besteckserie
LAILA

QUALITÄTSBESTECK

Chrom-Nickel-Stahl 18/10
rostfrei, poliert
Messer mit geschmiedeter Klinge
Hohe Stabilität: 3,0 mm stark

Besteck 4-tlg. besteht aus:

- ◆ Tafelmesser
- ◆ Tafelgabel
- ◆ Tafellöffel
- ◆ Kaffeelöffel

Preisinfo:
Besteck
4-teilig
6,27



Tafelgabel
1,67



Besteckserie
MAYA

QUALITÄTSBESTECK

Chrom-Nickel-Stahl 18/10
rostfrei, poliert
Messer mit geschmiedeter Klinge
Stabilität: 2,8 mm stark

Besteck 4-tlg. besteht aus:

- ◆ Tafelmesser
- ◆ Tafelgabel
- ◆ Tafellöffel
- ◆ Kaffeelöffel

Preisinfo:
Besteck
4-teilig
6,56



Tafelgabel
1,94

Weitere Dessert-/Besteckteile
auf Anfrage erhältlich!

2,8 mm

2



Tafellöffel VPE 12
Art.-Nr. 38527.01 €/Stück 1,94



Tafelgabel VPE 12
Art.-Nr. 38527.02 €/Stück 1,94



Tafelmesser VPE 12
Art.-Nr. 38527.037 €/Stück 1,94



Kaffeelöffel VPE 12
Art.-Nr. 38527.07 €/Stück 0,74



Moccalöffel VPE 12
Art.-Nr. 38527.09 €/Stück 0,72



Kuchengabel VPE 12
Art.-Nr. 38527.11 €/Stück 0,93



Eis-Cocktailöffel VPE 12
Art.-Nr. 38527.27 €/Stück 1,54



1



Tafellöffel VPE 12
Art.-Nr. 0405.01 €/Stück 1,95



Tafelgabel VPE 12
Art.-Nr. 0405.02 €/Stück 1,95



Tafelmesser VPE 12
Art.-Nr. 0405.037 €/Stück 1,95



Dessertlöffel VPE 12
Art.-Nr. 0405.04 €/Stück 1,65



Dessertgabel VPE 12
Art.-Nr. 0405.05 €/Stück 1,65



Dessertmesser VPE 12
Art.-Nr. 0405.067 €/Stück 1,65



Kaffeelöffel VPE 12
Art.-Nr. 0405.07 €/Stück 1,04



Moccalöffel VPE 12
Art.-Nr. 0405.09 €/Stück 0,77



Kuchengabel VPE 12
Art.-Nr. 0405.11 €/Stück 1,04



Eis-Cocktaillöffel VPE 12
Art.-Nr. 0405.27 €/Stück 1,65



Suppentassenlöffel VPE 12
Art.-Nr. 0405.47 €/Stück 1,99



Steakmesser VPE 12
Art.-Nr. 0405.787 €/Stück 2,13



Besteckserie
SOPHIA

QUALITÄTSBESTECK

Chrom-Nickel-Stahl 18/10
rostfrei, poliert
Messer mit geschmiedeter Klinge
Hohe Stabilität: 3,5 mm stark

Besteck 4-tlg. besteht aus:

- ◆ Tafelmesser
- ◆ Tafelgabel
- ◆ Tafellöffel
- ◆ Kaffeelöffel

Preisinfo:
Besteck
4-teilig
6,89



Tafelgabel
1,95



Besteckserie

HELENA



EIN KLASSISCHES QUALITÄTSBESTECK

Chrom-Nickel-Stahl 18/10
rostfrei
Messer mit geschmiedeter Klinge
Hohe Stabilität: 3,0 mm stark

Besteck 4-tlg. besteht aus:

- ◆ Tafelmesser
- ◆ Tafelgabel
- ◆ Tafellöffel
- ◆ Kaffeelöffel

Preisinfo:
Besteck
4-teilig
7,86



Tafelgabel
2,24

3,0 mm

2



Tafellöffel VPE 12
Art.-Nr. **0400.01** €/Stück **2,24**



Tafelgabel VPE 12
Art.-Nr. **0400.02** €/Stück **2,24**



Tafelmesser VPE 12
Art.-Nr. **0400.037** €/Stück **2,39**



Dessertlöffel VPE 12
Art.-Nr. **0400.04** €/Stück **1,99**



Dessertgabel VPE 12
Art.-Nr. **0400.05** €/Stück **1,99**



Dessertmesser VPE 12
Art.-Nr. **0400.067** €/Stück **2,18**



Kaffeelöffel VPE 12
Art.-Nr. **0400.07** €/Stück **0,99**



Moccalöffel VPE 12
Art.-Nr. **0400.09** €/Stück **0,94**



Kuchengabel VPE 12
Art.-Nr. **0400.11** €/Stück **1,09**



Eis-Cocktaillöffel VPE 12
Art.-Nr. **0400.27** €/Stück **1,99**

3 Mini-Besteck „Helena“

Edelstahl 18/10, rostfrei, 2,2 mm stark.
Der Mini-Löffel ist ca. 15 cm lang,
Laffe wie Espressolöffel. Die Mini-Gabel
ist ca. 16 cm lang, Zinken und Kelle sind
jedoch kleiner als bei der Kuchengabel.
VPE 12.

Art.-Nr.	Ausführung	Länge	€/Stück
108401	Mini-Löffel	15 cm	1,05
108402	Mini-Gabel	16 cm	1,05

3 1,05

Zinken und Kelle
sind kleiner als bei
der Kuchengabel.



1



Tafellöffel VPE 12
Art.-Nr. 016201 €/Stück 2,89



Tafelgabel VPE 12
Art.-Nr. 016202 €/Stück 2,89



Tafelmesser VPE 12
Art.-Nr. 016237 €/Stück 4,09



Dessertlöffel VPE 12
Art.-Nr. 016204 €/Stück 2,79



Dessertgabel VPE 12
Art.-Nr. 016205 €/Stück 2,79



Dessertmesser VPE 12
Art.-Nr. 061267 €/Stück 3,99



Kaffeelöffel VPE 12
Art.-Nr. 016207 €/Stück 1,59



Espressolöffel VPE 12
Art.-Nr. 016209 €/Stück 1,49



Kuchengabel VPE 12
Art.-Nr. 016211 €/Stück 1,84

Besteckserie
SIGNATURE

EIN KLASSISCHES QUALITÄTSBESTECK

Chrom-Nickel-Stahl 18/10
rostfrei, poliert
Hohe Stabilität: 3,5 mm stark

Besteck 4-tlg. besteht aus:

- ◆ Tafelmesser
- ◆ Tafelgabel
- ◆ Tafellöffel
- ◆ Kaffeelöffel

Preisinfo:
Besteck
4-teilig
11,46



Besteckserie
BAGUETTE

EIN KLASSISCHES QUALITÄTSBESTECK

Chrom-Nickel-Stahl 18/10
rostfrei, poliert
Messer mit geschmiedeter Klinge
Hohe Stabilität: 3,5 mm stark

Besteck 4-tlg. besteht aus:

- ◆ Tafelmesser
- ◆ Tafelgabel
- ◆ Tafellöffel
- ◆ Kaffeelöffel

Preisinfo:
Besteck
4-teilig
11,02

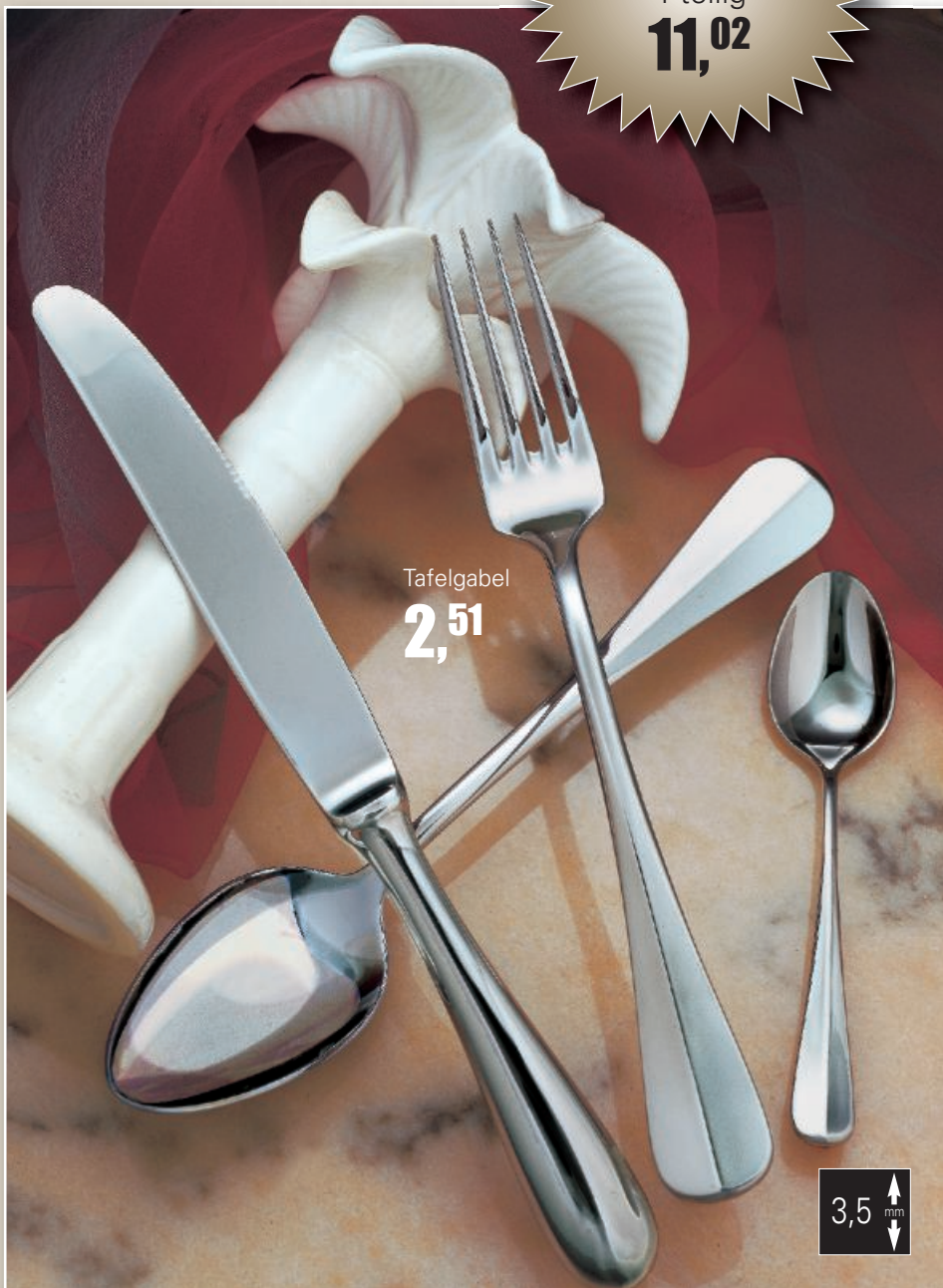

2



Tafellöffel VPE 12
Art.-Nr. **38358.01** €/Stück **2,51**



Tafelgabel VPE 12
Art.-Nr. **38358.02** €/Stück **2,51**



Tafelmesser Hohlheft VPE 12
Art.-Nr. **38358.037** €/Stück **4,70**



Dessertlöffel VPE 12
Art.-Nr. **38358.04** €/Stück **2,05**



Dessertgabel VPE 12
Art.-Nr. **38358.05** €/Stück **2,05**



Dessertmesser Hohlheft VPE 12
Art.-Nr. **38358.067** €/Stück **4,48**



Kaffeelöffel VPE 12
Art.-Nr. **38358.07** €/Stück **1,30**



Moccalöffel VPE 12
Art.-Nr. **38358.09** €/Stück **0,93**



Kuchengabel VPE 12
Art.-Nr. **38358.11** €/Stück **1,30**



Fischgabel VPE 12
Art.-Nr. **38358.26** €/Stück **2,13**



Fischmesser VPE 12
Art.-Nr. **38358.25** €/Stück **2,13**



Eis-Cocktaillöffel VPE 12
Art.-Nr. **38358.27** €/Stück **2,16**



Steakmesser Hohlheft VPE 12
Art.-Nr. **38358.787** €/Stück **5,04**



1



Tafellöffel VPE 12
Art.-Nr. 0380.01 €/Stück 1,79



Tafelgabel VPE 12
Art.-Nr. 0380.02 €/Stück 1,79



Tafelmesser VPE 12
Art.-Nr. 0380.037 €/Stück 1,99



Kaffeelöffel VPE 12
Art.-Nr. 0380.07 €/Stück 1,49



Kuchengabel VPE 12
Art.-Nr. 0380.11 €/Stück 1,49



Steakmesser VPE 12
Art.-Nr. 0380.787 €/Stück 1,99

Besteckserie BISTRO

QUALITÄTSBESTECK

Chrom-Nickel-Stahl 18/10, rostfrei, geschmiedet,
Kunststoff-Griffschalen
3-fach genietet, spülmaschinengeeignet
Sehr hohe Stabilität: 5,0 mm stark

Besteck 4-tlg. besteht aus:

- ◆ Tafelmesser
- ◆ Tafelgabel
- ◆ Tafellöffel
- ◆ Kaffeelöffel

Preisinfo:
Besteck
4-teilig
7,06



2

1,46



Partylöffel
Edelstahl 18/10. Länge: 14 cm.
Art.-Nr. **1945** €/Stück **1,46**

3

0,69



Partygabel
Edelstahl 18/0. Gabel gebogen.
Zum Einhängen am Glasrand. VPE 12.
Art.-Nr. Ausführung Länge €/Stück
40171.G Gabel 10 cm **0,69**

4

1,23



Löffel
Edelstahl 18/0, zum Einhängen am Glasrand.
Löffel gebogen, Länge: 18 cm, VPE 12.
Art.-Nr. **38538** €/Stück **1,23**

5

Auch für Latte Macchiato geeignet!

1,04

22 cm lang



Eis-/Cocktailöffel
Edelstahl 18/10, rostfrei, poliert, Länge: 22 cm.
Hohe Stabilität, 3,0 mm stark. VPE 12.
Art.-Nr. **38528.27** €/Stück **1,04**

BESTECK, FÜR DEN BESONDEREN ZWECK...

6 Mini-Besteck „Helena“
Edelstahl 18/10, rostfrei, 2,2 mm stark.
Der Mini-Löffel ist ca. 15 cm lang, Laffe wie
Espressolöffel. Die Mini-Gabel ist ca. 16 cm lang,
Zinken und Kelle sind jedoch kleiner als
bei der Kuchengabel. VPE 12.

Art.-Nr.	Ausführung	Länge	€/Stück
108401	Mini-Löffel	15 cm	1,05
108402	Mini-Gabel	16 cm	1,05

8

New

2,-



6

1,05

16 cm lang



7 Spaghettigabel/ -löffel
Buon appetito – mit dem aussergewöhnlichen und
trotzdem hoch funktionellem Spaghetti-Besteck!
Mit diesem Besteck haben Sie ein hochwertiges
Designerbesteck aus Chrom-Nickel-Stahl 18/10.
Natürlich rostfrei. 3,5 mm. VPE 6.

Art.-Nr.	Ausführung	Länge	€/Stück
38533.01	Spaghettigabel	22 cm	2,12
38533.02	Spaghettilöffel	21,5 cm	2,12

9

ab 0,33



7

2,12

22 cm lang



8 Steak-/Pizzabesteck „Polywood“
Spezialbearbeiteter Holzgriff. Stoss- u. kratzfest.
Spülmaschinengeeignet. Temperaturbeständig.
Zur besseren Pflege sollte nach dem Spülen in der
Spülmaschine der Griff getrocknet werden.
Klinge: 11 cm. Im 6er Pack.

Art.-Nr.	Ausführung	€/Pack
109800	Messer	11,99
109810	Gabel	11,99

9 Steak-/Pizzamesser
Edelstahl, rostfrei, ABS-Griff. VPE 12.

Art.-Nr.	Ausführung	Klingenlänge	€/Stück
0315	spitze Klinge	12 cm	0,33
0315.01	runde Klinge	12 cm	0,43

10 Steak-/Pizzabesteck
Edelstahl rostfrei, POM(Polyoxymethylen)-Griff,
3-fach genietet. Im 6er Pack.

Art.-Nr.	Ausführung	€/Pack
0310.G	Steakgabel	10,29
0310.M	Steakmesser	10,29

10

1,71





1 Glasteller „Namib“
ab 7,79

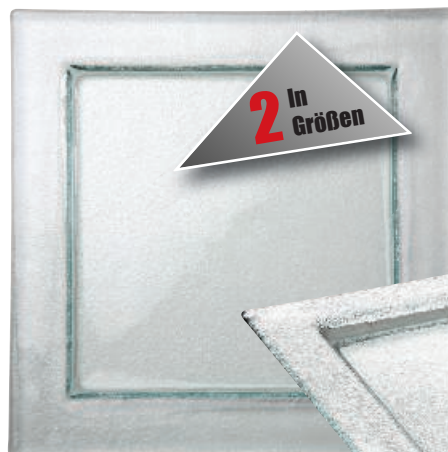
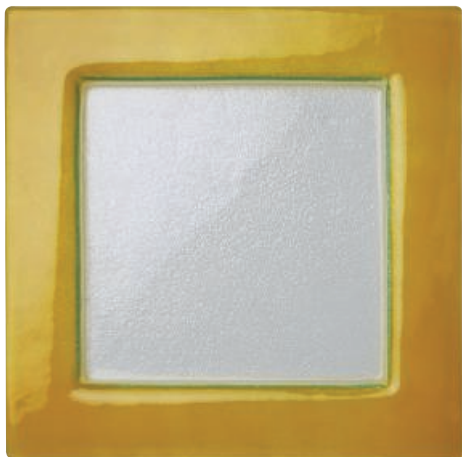

Glasteller NAMIB

Quadratischer Glasteller mit farbiger Fahne – kombinieren Sie ihn mit unseren Petit-Schälchen.

Unsere Petit-Schälchen finden Sie ab Seite 192!

1 Teller „Namib“

Quadratischer Glasteller mit farbiger Fahne. VPE 6.

Art.-Nr.	Farbe	BxL in cm	€/Stück
40169.S	schwarz	25,5x25,5	9,29
40169.R	rot	25,5x25,5	9,29
40169.G	gelb	25,5x25,5	9,29
40169.1	klar	25,5x25,5	7,79
40169	klar	31x31	9,99

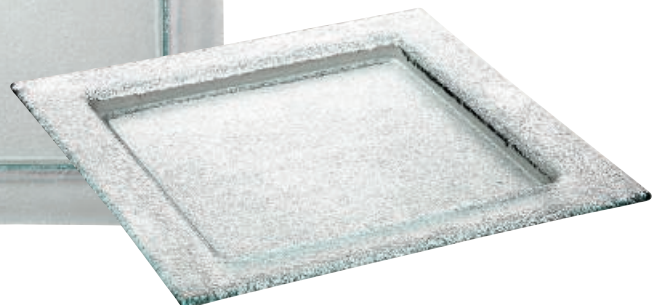



Teller aus edlem strukturiertem Glas oder mit gewelltem Relief.

INDIVIDUELLE FORMEN



2 Glasteller „Nias“
Glas. Individuelle Form. Glasstärke 4 mm.
LxB in cm: 33x21. Ideal für Vor- oder Nachspeisen, aber auch als Eisteller geeignet. VPE 12.
Art.-Nr. **105300** €/Stück **6,99**

3 Glasteller tief „Belek“
Glas. Ø 26 cm. Ideal für Salate, Nachspeisen oder ähnliches. VPE 6.
Art.-Nr. **152800** €/Stück **5,99**

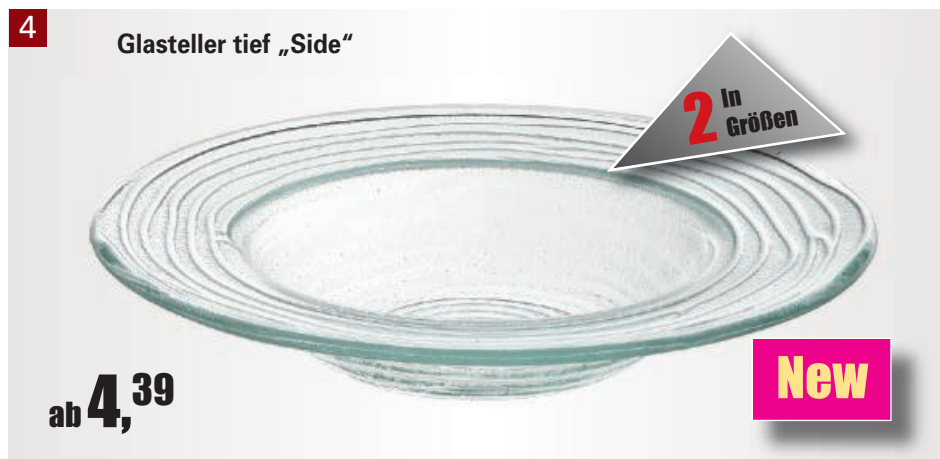

4 Glasteller tief „Side“
Glas. Ideal für Salate, Nachspeisen oder ähnliches. In 2 Größen.
Art.-Nr. Ø in cm VPE €/Stück
152922 22 10 **4,39**
152931 31 6 **8,79**

5 Glasteller „Martinique“
Glas. Ideal geeignet für Vor- oder Nachspeisen. Individuelle Gestaltung durch strahlenförmiges Relief.
Art.-Nr. LxB in cm Glasstärke VPE €/Stück
105620 20x20 4 mm 12 **3,89**
105626 26x26 4 mm 12 **6,99**



Glasteller „Martinique“

Gourmetteller

TRIA | GALA | SOLO

3 Glasteller „Tria“

LxB in cm: 42x15. Rechteckiger Glasteller, klar.
Als Servierteller, passend für 4 Petit-Schalen 'Tria'
(Art.-Nr. 40162), bitte separat dazu bestellen!

Art.-Nr.	Ausführung	BxL in cm	VPE	€/Stück
40169.4	Teller klar	42x15	6	8,29
40162	Petit-Schale „Tria“, weiß	12		1,79

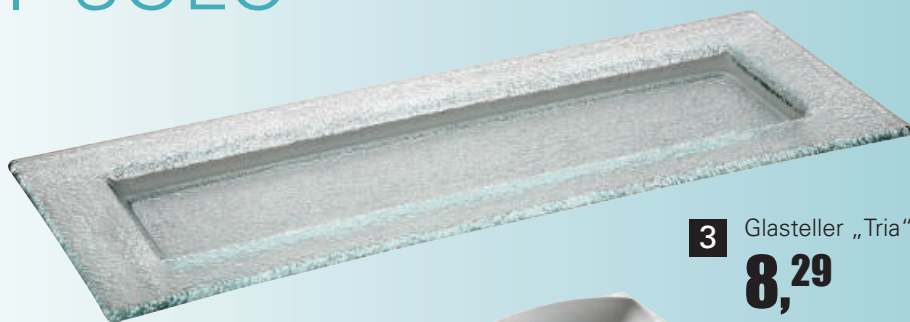

3 Glasteller „Tria“
8,29

4 Glasteller „Gala“

LxB in cm: 36x15. Rechteckiger Glasteller, klar.
Als Servierteller, passend für 3 Petit-Schalen
'Gala' 10x10 cm (Art.-Nr. 40182.02),
bitte separat dazu bestellen!

Art.-Nr.	Ausführung	BxL in cm	VPE	€/Stück
40169.5	Teller klar	36x15	6	7,99
40182.02	Petit-Schale „Gala“, weiß	12		1,99

Länge: 42 cm



4 Glasteller „Gala“
7,99

5 Glasteller „Solo“

LxB in cm: 28x13. Rechteckiger Glasteller, klar.
Als Servierteller, passend für 3 Petit-Schalen
'Solo' 7x7 cm (Art.-Nr. 40182.01),
bitte separat dazu bestellen!

Art.-Nr.	Ausführung	BxL in cm	VPE	€/Stück
40169.3	Teller klar	28x13	6	6,59
40182.01	Petit-Schale „Solo“, weiß	12		0,99

Länge: 36 cm



5 Glasteller „Solo“
6,59

6 Glasteller „Solo“

LxB in cm: 28x28. Quadratischer Glasteller, klar.
Als Servierteller, passend für 9 Petit-Schalen
'Solo' 7x7 cm (Art.-Nr. 40182.01),
bitte separat dazu bestellen!

Art.-Nr.	Ausführung	BxL in cm	VPE	€/Stück
40169.2	Teller klar	28x28	6	9,19
40182.01	Petit-Schale „Solo“, weiß	12		0,99

Länge: 28 cm



6 Glasteller „Solo“
9,19



BxL in cm: 28

Unsere Petit-Schälchen
finden Sie ab Seite 192!



Glasschalen
„Tokio“
ab **1,19**



Glasteller „Fisch“
Glasteller, ideal zum Präsentieren Ihrer Fischgerichte.
LxB in cm: 19,6x16, VPE 12.
Art.-Nr. **5200.01** €/Stück **0,59**

0,59

1 Glasschalen „Tokio“

Stabile Glasschalen in eckigem Design.

Art.-Nr.	Ausführung	BxLxH in cm	VPE	€/Stück
40016.1	eckig-tief	12,5x12,5x8	6	1,19
40016.2	eckig-tief	16x16x6	6	1,69
40016.3	eckig-tief	24x24x12	1	4,99
40017.1	eckig-flach	19,5x19,5x2	6	1,89
40017.2	eckig-flach	26,5x26,5x2	1	4,65

3 Glasschalen „Chef“

Glas. Stapelbar.

Art.-Nr.	Ausführung	ØxH in cm	VPE	€/Stück
5006.05	Schale	6x2,7	24	0,39
5006.04	Schale	7x3,5	24	0,59
5006.01	Schale	12x5,3	6	0,69
5006.02	Schale	14x6,3	6	0,89
5006.03	Schale	20x8,7	1	2,15
5006.23	Schale	23x10,1	1	3,59
5006.29	Schale	29x12,6	1	6,99
5006.T	Schale flach	14,5x3	12	1,79



Glasschalen
„Chef“
ab **0,39**

4 Schälchenspender

Verchromt, ohne Inhalt. ØxH in cm: 17,5x25,5.
Bestückbar mit bis zu 36 Schälchen mit 7 cm Ø.
Passende Schale „Chef“ Art.-Nr. 5006.04.
Art.-Nr. **40284** €/Stück **35,99**



4
Schälchenspender
35,99

Passend für unsere
Buffet-Systeme auf
den Seiten 130 +140!



5
13,99
5 Hustenschutzdeckel
Acryl, klar, aufklappbar, mit Edelstahlknopf und Löffelaussparung. Passend zu Schale „Chef“ Art.-Nr. 5006.23.
Art.-Nr. 39851.23 Ø in cm 23 €/Stück 13,99



6
16,80
6 Frischhaltedeckel
Griff verchromt. Mit 2 Silikon-dichtungen. Auf 2 Positionen fixierbar. Ø 23 cm. Passend zu Schale „Chef“ Art.-Nr. 5006.23.
Art.-Nr. 39041 €/Stück 16,80

Glasserie
ASPEN

7 Glasserie
„Aspen“
ab **1,79**



7 Glasserie „Aspen“

Transparentes, strukturiertes Glas mit floralem Motiv.

VPE 6.

Art.-Nr.	Ausführung	Ø in cm	€/Stück
40239.20	Glasteller, tief	20,5	2,45
40240.14	Glasteller, flach	14	1,79
40239.23	Glasteller, flach	23	2,99
40240.12	Glasschale	ØxH: 12x3	1,89
40240.27	Glasschale	ØxH: 27x10	4,95

8 Schale

Glas, eckig, stapelbar. BxTxH in cm: 11x11x6, VPE 6.

Art.-Nr. **48023** €/Stück **1,19**



8 Schale
1,19



Kristallglasserie
VIANA

Unterschiede schmecken –
Sie suchen eine preiswerte
Glasserie, die alle Erwartungen
anspruchsvoller
Weinkenner erfüllt?
Hier ist sie!



1 pro Paar
0,67

4 In
Größen



*Made in
Germany*

2 Glas „Viana“
ab **1,23**



1 Baumwollhandschuhe weiß

100 % Baumwolle. 12 Paar im Pack.

Art.-Nr.	Größe	€/Pack
1188.XL	XL	7,99
1188.L	L	7,99
1188.M	M	7,99
1188.S	S	7,99

2 Glasserie „Viana“

Kristallglas. VPE 6.

Art.-Nr.	Ausführung	Inhalt/ml	Höhe/cm	Füllstrich	€/Stück
2260	Sektglas	210	23	–	1,23
2261	Sektglas	210	23	0,1 L	1,27
2262	Weißwein	247	20	–	1,23
2263	Weißwein	247	20	0,2 L	1,27
2264	Rotwein	345	22	–	1,23
2265	Rotwein	345	22	0,2 L	1,27



Kristallglasserie
MONDEGO

Höchste Ansprüche an
Qualität und Verarbeitung –
die perfekte Wahl!

3 Dekantier-Ständer

Verchromt. Standsicher.

LxBxH in cm: 22x6x20,5.

Art.-Nr. 2223

€/Stück 5,29



3

Dekantier-Ständer

5,29

4

Glas „Mondego“

ab **1,33**

*Made in
Germany*

4 Glasserie „Mondego“

Kristallglas. VPE 6.

Art.-Nr.	Ausführung	Inhalt/ml	Höhe/cm	Füllstrich	€/Stück
38673	Sektglas	200	23	–	1,33
38674	Sektglas	200	23	0,1 L	1,37
38675	Weißwein	330	20	–	1,33
38676	Weißwein	330	20	0,2 L	1,37
38677	Rotwein	480	22	–	1,33
38678	Rotwein	480	22	0,2 L	1,37
38681	Sherryglas	220	19	5 cl	1,59
38682	Y-Cocktail	263	18	–	2,49



Sektglas



Weißweinglas



Rotweinglas



Sherryglas



Y-Cocktailglas

4

Y-Cocktail-Glas

2,49

Kristallglasserie
CASTELLO

Vollendeter Genuss –
durch die richtige Auswahl
des perfekten Glases!

1 Glas „Castello“
ab **1,64**

1 Glasserie „Castello“

Kristallglas. VPE 6.

Art.-Nr.	Ausführung	Inhalt/ml	Höhe/cm	Füllstrich	€/Stück
4524	Sektglas	270	24	–	1,64
4525	Sektglas	270	24	0,1 L	1,84
4526	Weißwein	370	21	–	1,74
4527	Weißwein	370	21	0,2 L	1,79
4523	Weinglas	370	21	0,1 L	1,96
4528	Rotwein	490	22	–	1,76
4529	Rotwein	490	22	0,2 L	1,96
4534	Burgunder	770	24,5	–	1,99
4533	Burgunder	770	24,5	0,2 L	2,09

*Made in
Germany*



Unsere Weinkaraffen
finden Sie ab Seite 80!



Sektglas

Weißweinglas

Rotweinglas

Burgunderglas

New

1
Glas „Castello“
Burgunder
ab **1,99**

New

Weinglasserie
LOUIS mit filigraner Gravur...

2 Glasserie „Louis“

Glas. Mit filigraner Gravur. Spülmaschinengeeignet. VPE 6.

ArtNr.	Ausführung	Inhalt in ml	ØxH in cm	VPE	€/Stück
144901	Sektkelch	160	6,6x24	6	4,79
144902	Weinkelch	260	9,8x21,5	6	4,89
144903	Wasserkelch	26	10x15	6	4,99



2

Glas „Louis“

ab **4,79**



Weinglasserie
ASPERGO

New

3 Glasserie „Aspergo“

Drei Weingläser und ein Champagnerglas bilden die Serie.

VPE 6.

Art.-Nr.	Ausführung	Inhalt	Füllstrich	ØxH in cm	€/Stück
152432	Champagnerkelch	320 ml	0,1 L	7x24,2	2,99
152475	Burgunderkelch	750 ml	0,2 L	11x23	3,09
152460	Bordeauxkelch	600 ml	0,2 L	9,3x24	3,09
152436	Weißweinkelch	360 ml	0,2 L	7,8x23	2,99

3

Glas „Aspergo“

ab **2,99**

RITZENHOFF
Cristal



Champagnerkelch

Burgunderkelch

Bordeauxkelch

Weißweinkelch

**1**

Glasserie „Classic“

ab **2,19**

Kristallglasserie CLASSIC

Die Marke STÖLZLE steht
für Innovation und Qualität!
Kristallglas mit höchster Brillanz!

Unsere Weinkaraffen
finden Sie ab Seite 80!



1 Glasserie „Classic“

Glas. Art.-Nr.: 40120 Füllstrich bei 0,2 l. VPE 6.

Art.-Nr.	Ausführung	Inhalt/ml	ØxH/cm	€/Stück
40119	Rotwein-Ballon	770	10,9x21,6	3,39
40128	Rotweinkelch	650	9,5x22,5	3,49
40120	Rotweinkelch	440	8,3x22,4	3,67
40121	Weißweinkelch	370	7,8x20,6	2,99
40122	Weißweinkelch	305	7,5x19,8	2,99
40125	Rieslingkelch	235	7,5x19	2,39
40126	Champagnerkelch	250	6,5x21,6	2,99
40124	Grappakelch	100	6,5x20	2,89
40127	Verkostungskelch	220	6,5x15,5	2,19
40123	Bierglas	430	7,4x22,4	2,49

2 Glasserie „Classic“

Die ideale Ergänzung zur Weinserie „Classic“

Art.Nr. 40286 Füllstrich bei 0,2 L.VPE 6.

Art.-Nr.	Ausführung	Inhalt/ml	ØxH/cm	€/Stück
40287	Saftglas klein	180	6x8,2	1,55
40290	Whiskeyglas	300	7,4x8,7	1,69
40286	Saftglas Füllstrich	265	6x11,4	1,76
40289	Longdrinkglas	320	6x13,8	1,89
40288	Longdrinkglas	400	6x16,6	1,99

3 Weinglas „Ballon“

Qualitätsglas. VPE = 12.

Art.-Nr.	Inhalt	ØxH in cm	Füllstrich	€/Stück
48029	160 ml	7,1x11,9	-	0,69
48030	190 ml	7,6x12,9	-	0,74
48031	190 ml	7,6x12,9	0,1 L	0,88
48471	250 ml	8,3x13,8	-	0,79
48298	250 ml	8,3x13,8	0,2 L	0,89

4 Weingläser „Merlot“

Für Rotwein und Weißwein. Füllstrich bei 0,2 L. VPE 6.

Art.-Nr.	Ausführung	Inhalt	ØxHöhe/cm	€/Stück
3536	Weinglas	545 ml	7,2x23,1	2,39
3535	Weinglas	630 ml	8,5x21,5	2,49



2

Saftglas 180 ml **CLASSIC**

1,55



2

Whiskeyglas 300 ml **CLASSIC**

1,69



2

Saftglas 265 ml **CLASSIC**

1,76



2

Longdrinkglas 320 ml **CLASSIC**

1,89



Die ideale Ergänzung zur
Weinserie...

CLASSIC

Hohe
Bruchfestigkeit!

Stölzle
born in fire



2

Longdrinkglas 400 ml **CLASSIC**

1,99



3

Weinglas 160 ml **BALLON**

0,69



3

Weinglas 190 ml **BALLON**

ab **0,74**



3

Weinglas 250 ml **BALLON**

ab **0,79**



4

Weinglas 545 ml **MERLOT**

2,39



Günstige Gläser für
echte Weingenießer –

**BALLON
MERLOT**

4

Weinglas 630 ml **MERLOT**

2,49



1

Cocktailglas
RUMBA



3,79

Cocktailglas
HURRICANE



3,46

Cocktailglas
ECHANSON



3,19

Cocktailglas
GRAND CRU



2,16
38 cl

Ideal für jede Art
von Cocktails ...

COCKTAIL- GLÄSER

Cocktailglas
ELEKTRO



1,99

Cocktailglas
GRAND CRU



2,39
58 cl

2 in
Größen

Cocktailglas
JOCKEY



2,79

Cocktailglas
MARGUERITA



2,79

Cocktailglas
DANTE



1,99

1 Cocktailgläser

Multifunktionsglas.

Art.-Nr.	Ausführung	Inhalt/cl	Höhe/Ø in cm	VPE	€/Stück
40130	Cocktailglas „Rumba“	42	21,5x8,2	6	3,79
48746	Cocktailglas „Hurricane“	44	21x8	6	3,46
48308	Cocktailglas „Echanson“	51	21x7,5	6	3,19
48331	Cocktailglas „Grand Cru“	38	15,4x7,5	6	2,16
48036	Cocktailglas „Grand Cru“	58	17,6x8,3	6	2,39
5416	Cocktailglas „Dante“	22	16,3x10,5	6	1,99
40183	Cocktailglas „Elektro“	24	12x11	6	1,99
48142	Cocktailglas „Jockey“	14	14x9,5	6	2,79
48040	Cocktailglas „Marguerita“	27	14,4x11,5	6	2,79

Weinglasserie
CALICE

2 Glasserie „CALICE“

Glas. VPE 6. Mit Füllstrich.

Art.-Nr.	Ausführung	Inhalt in ml	ØxH in cm	€/Stück
147801	Champagnerglas	195 I-H 0,1 L	4,7x21,2	1,59
147802	Weißweinglas	325 I-H 0,2 L	6x23,3	1,79
147803	Rotweinglas	445 I-H 0,2 L	6,9x24,2	1,99



3
Tellerclip
pro Stück
0,29

Ihre Gäste genießen
Aperitif und Häppchen,
dabei haben sie immer
noch eine Hand frei
zur Begrüßung.

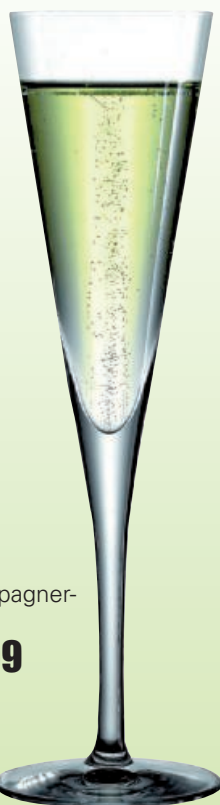

4
Champagner-
kelch
2,99

Ob Champagner, Sekt oder Prosecco....

SEKTGLÄSER

IMMER EIN KLASSIKER –
DER WEINRÖMER



5
Sektglas
0,59



6
Weinrömer
3,89

3 Glas-/Tellerclip „Welcome“

Kunststoff. Passend für Sekt- und
Champagnergläser. Im 100er Pack.

Art.-Nr. 1479 €/Pack 28,99

4 Champagnerkelch

Füllstrich bei 0,1 Liter. Inhalt: 160 ml,
Höhe: 23,7 cm, VPE 6.

Art.-Nr. 40136 €/Stück 2,99

5 Sektglas

Füllstrich bei 0,1 Liter. Inhalt: 145 ml, VPE 12.

Art.-Nr. 48110 €/Stück 0,59

6 Weinrömer

Füllstrich bei 0,2 Liter. Glas mit grünem Fuß.
Inhalt: 270 ml, Höhe: 13,6 cm, VPE 12.

Art.-Nr. 48516 €/Stück 3,89

1
Whiskeyglas
CASABLANCA



0,59
246 ml

2
GRANITY

Longdrinkglas 310 ml



ab **1,24**

5 In Größen

2
GRANITY

Longdrinkglas 420 ml



1,49

1
Longdrinkglas
CASABLANCA



0,82
305 ml

5 In Größen

Diese Bistrotgläser sind nicht nur als Standardglas beliebt, sie bestehen auch durch ihre Stabilität und Hitzebeständigkeit.

GLÄSER

2
GRANITY

Longdrinkglas 650 ml



2,99

1
Longdrinkglas
CASABLANCA



0,93
365 ml

1 Gläserserie „Casablanca“

Ein anspruchsvolles Glas. Ungeeicht. Stapelbar. VPE 12.

Art.-Nr.	Ausführung	Inhalt/ml	Höhe/cm	€/Stück
5400.01	Whiskeyglas	246	9,1	0,59
5400.04	Longdrinkglas	305	12	0,82
5400.05	Longdrinkglas	360	12,2	0,93
5400.02	Longdrinkglas	365	14,5	0,93
5400.06	Longdrinkglas	415	13	0,99
5400.03	Longdrinkglas	479	16	1,34

2 Gläserserie „Granity“

Stapelbar. VPE 12.

Art.-Nr.	Ausführung	Inhalt	Füllstrich	Höhe	€/Stück
38191	Longdrinkglas	310 ml	-	14 cm	1,24
38196	Longdrinkglas	310 ml	0,2 L	14 cm	1,49
38193	Longdrinkglas	420 ml	-	13 cm	1,49
38194	Longdrinkglas	460 ml	-	16 cm	1,79
38201	Longdrinkglas	650 ml	0,5 L	17,8 cm	2,99

3 Ramazottiglas

Glas. Höhe: 11,8 cm, Inhalt: 160 ml, VPE 6.

Art.-Nr. 142700 €/Stück **0,65**

1
Longdrinkglas
CASABLANCA



1,34
479 ml

New

3
Ramazottiglas
0,65



4
Whiskeyglas 270 ml **INDRO**



0,64

6
Longdrinkglas 270 ml **PARMA**



0,76

6
Longdrinkglas 450 ml **PARMA**



0,99

4
Longdrinkglas 300 ml **INDRO**



0,74

Diese Gläser sind
äußerst stabil.
Durch ihre klassische
Form sind sie ideal für
Drinks.

GLÄSER

7
Grappaglas 150 ml **ROCKY**



1,09

5
Whiskeyglas 200 ml **JAZZ**



0,89

4 Glas „Indro“
VPE 12.

Art.-Nr.	Ausführung	Inhalt/ml	ØxH/cm	€/Stück
5404.01	Whiskeyglas 270	270	7x8,8	0,64
5404.02	Longdrinkglas 300	300	6x12,4	0,74

5 Glas „Jazz“
Eckige Form. VPE 6.

Art.-Nr.	Ausführung	Inhalt/ml	ØxH/cm	€/Stück
40208.01	Whiskeyglas 200	200	7,6x8,5	0,89
40208.02	Longdrinkglas 230	230	6,7x12,5	0,84

6 Glas „Parma“
Ideal für alle Longdrinks. VPE 12.

Art.-Nr.	Ausführung	Inhalt/ml	Höhe	€/Stück
5405.02	Longdrinkglas 270	270	12,7 cm	0,76
5405.03	Longdrinkglas 450	450	14,6 cm	0,99

8
Longdrinkglas 380 ml **CAPRI**



2 In Größen
ab **0,99**

5
Longdrinkglas 230 ml **JAZZ**



0,84

7 Glas „Rocky“
Inhalt: 150 ml, Höhe: 14 cm, VPE 6.
Art.-Nr. 5353 €/Stück **1,09**

8 Glas „Capri“
Stapelbar, mit Stapelnocke. VPE 6.

Art.-Nr.	Ausführung	Inhalt/ml	ØxH/cm	€/Stück
40209.01	Longdrinkglas 380	380	8,2x14	0,99
40209.02	Longdrinkglas 450	450	8,7x14,5	1,34

9 Glas „Cuba“
Inhalt: 180 ml. Füllstrich bei 50 ml + 100 ml.
Ø unten: 6,3 cm, Ø oben 7,8 cm x H: 8,7 cm. VPE 6.
Art.-Nr. 147500 €/Stück **1,09**

9
Whiskeyglas 180 ml **CUBA**



New
1,09

1

0,99

Saftglas
DISCO



1

1,36

Whiskeyglas
DISCO



1

ab 1,36

Longdrinkglas
DISCO



1

ab 0,85

Schnapsglas
DISCO



Die trendigen Gläser mit der raffinierten Luftblase im Boden!

**DISCO
BUBBLE
ATOLL**

2

2,14

Cocktailglas
BUBBLE



1 Glasserie „Disco“

Trendige Serie mit raffinierter Luftblase im Boden! VPE 6.

Art.-Nr.	Ausführung	Inhalt	Füllstrich	HöhhexØ in cm	€/Stück
48065	Saftglas	184 ml	-	8,3x6,8	0,99
48054	Whiskeyglas	330 ml	-	9,3x8	1,36
48136	Longdrinkglas	295 ml	0,2 L	15,9x5,7	1,49
48066	Longdrinkglas	340 ml	-	15x6,8	1,36
40184.01	Schnapsglas	50 ml	-	6,4x4	0,85
40184.02	Schnapsglas	90 ml	-	9x4	0,89

2 Glas Bubble

Trendiges Glas mit raffinierter Luftblase im Boden. VPE 6.

Art.-Nr.	Ausführung	Inhalt	Füllstrich	Höhe in cm	€/Stück
48003	Cocktailglas	200 ml	0,1 L	18	2,14

3 Glas „Atoll“

Ungeeeicht. Trendiges Glas mit raffinierter Luftblase im Boden. VPE 6.

Art.-Nr.	Ausführung	Inhalt	Füllstrich	Höhe in cm	€/Stück
48000	Cocktailglas	110 ml	-	6	1,39

3

1,39

Cocktailglas
ATOLL



4

Whiskeyglas **BARREL**

2 In Größen



0,99

5

Saftglas **TEMPO**



0,57

5

Wasserglas **TEMPO**

3 In Größen



ab **0,59**

4

Longdrinkglas **BARREL**



1,14

Ideal für den täglichen Gebrauch...

TRENDIGE GLÄSER

6

Glas **VIENNA**



0,99

8

Saftglas **CAPRI**

0,72



4 Glasserie „Barrel“
VPE 6.

Art.-Nr.	Ausführung	Inhalt/ml	Höhe/cm	€/Stück
106501	Whiskeyglas	340	8,5	0,99
106502	Longdrinkglas	500	14,6	1,14

5 Glasserie „Tempo“
Stapelbar. VPE 3.

Art.-Nr.	Ausführung	Inhalt	Höhe/cm	€/Stück
106401	Saftglas	225 ml	8,3	0,57
106402	Wasserglas	255 ml	10,1	0,59
106403	Longdrinkglas	360 ml	13,5	0,62

6 Glas „Vienna“
Ideal für das Frühstücksbuffet.
Inhalt: 135 ml, Höhe: 9 cm, VPE 24.
Art.-Nr. **38370** €/Stück **0,99**

7

Glas **MONE**

0,99



7 Glas „Mone“
Stapelbar. VPE 12.

Art.-Nr.	Ausführung	Inhalt	Höhe/cm	€/Stück
38479	Glas	175 ml	10,4	0,99
38480	Glas	300 ml	12,3	0,99

8

Longdrinkglas **CAPRI**

0,2 L



0,99

8 Glas „Capri“
Stapelbar. VPE 12.

Art.-Nr.	Ausführung	Inhalt	Füllstrich	Höhe	€/Stück
38187	Saftglas	200 ml	–	7x8,5	0,72
38186	Longdrinkglas	290 ml	0,2 L	7x12	0,99

1

WACHTMEISTER

Schnapsglas



0,79

|–| 2 + 4 cl

JUNIOR

Schnapsglas |–| 2 cl



0,69

|–| 2

Schnapsglas 3 cl



0,99

|–| 2 cl

CUBA

Schnapsglas



0,79

|–| 2 + 4 cl

Aperitif oder Digestif...

SPIRITUOSEN-GLÄSER

GRAPPA

Schnapsglas 9 cl



2,49

|–| 2 cl

Grappakelch 10 cl



2,89

Cognacschwenker 40 cl



2,39

Cognacschwenker 15cl



2,39

|–| 2 cl

1 Spirituosengläser

Glas.

Art.-Nr.	Ausführung	Füllstrich	Höhe in cm	VPE	€/Stück
42027	Schnapsglas „Wachtmeister“	2 cl + 4 cl	8,5	24	0,79
48016	Schnapsglas „Junior“	2 cl	7	12	0,69
48017	Schnapsglas 3 cl	2 cl	9,5	12	0,99
5355	Schnapsglas „Cuba“	2 cl + 4 cl	9,5	6	0,79
48027	Schnapsglas „Grappa“ 9 cl	2 cl	17	6	2,49
40124	Grappakelch 10 cl	–	20	6	2,89
5411	Cognacschwenker 40 cl	–	14	6	2,39
48514	Cognacschwenker 15 cl	2 cl	9,6	12	2,39



2

2 Bierglas

Stabile Ausführung.
Inhalt: 0,37 Liter,
ØxH in cm: 7,6x24,3.
Füllstrich bei 0,3 Liter,
VPE 6.
Art.-Nr. **48207** €/Stück **3,14**

3,14

Ob Pils oder Weizen,
hell oder dunkel...

**ZEITLOSE
BIERGLÄSER**

3

Bierkrug 0,3 L **BERN**



1,54

3

Bierkrug 0,5 L **BERN**



1,99

4

Weizenglas mit Füllstrich



ab 1,39

3 Bierkrug „Bern“

Art.-Nr.	Füllstrich bei	ØxH in cm	€/Stück
40205.01	0,3 L	7x15,5	1,54
40205.02	0,5 L	8x18,5	1,99

4 Weizenbierglas

Art.-Nr.	Füllstrich bei	ØxHöhe/cm	€/Stück
109401	0,3 L	6,8x20	1,44
109402	0,5 L	8x23,3	1,39

Unseren Brezelständer
finden Sie auf Seite 152!

Unsere Holzsteller
finden Sie auf Seite 152!

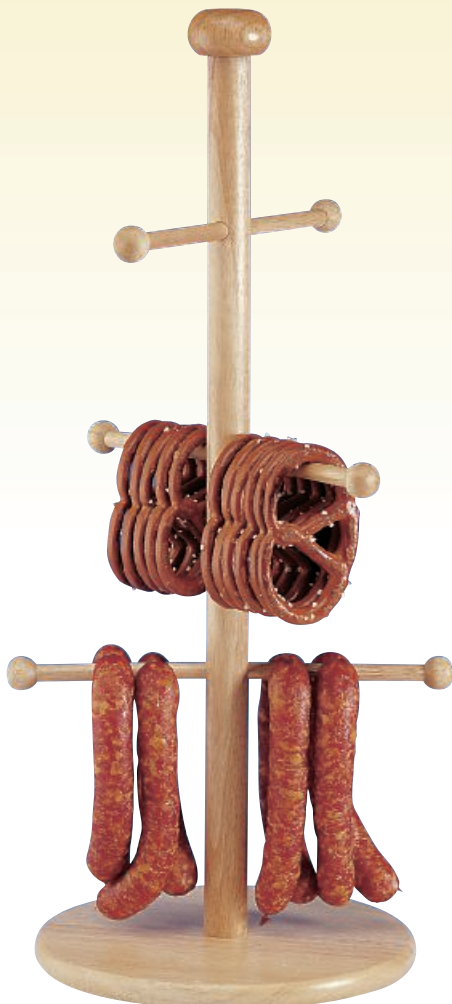

1

Inhalt: 3 Liter



17,79

4

Inhalt: 1,6 Liter



4,99

6

QUADRO

Inhalt: 1,1 Liter



3,26

2

SAMBA

Inhalt: 1,8 Liter



6,69

Zum Servieren von Wein,
Saft oder Mineralwasser...

**KRÜGE &
KARAFFEN**

7

SALZBURG

Inhalt: I-| 0,2, 0,25, 0,5 und 1 Liter



ab 1,89

4 in Größen

3

Inhalt: I-| 0,25, 0,5 und 1 Liter



ab 0,99

3 in Größen

5

BACCHUS

Inhalt: 0,25, 0,5 und 1 Liter



ab 1,17

3 in Größen

8

Inhalt: 1,35 Liter



3,99

1 Saftkrug
Kunststoff. Mit Kühlelement.
ØxH in cm: ca. 18x29, Inhalt: 3 Liter.
Art.-Nr. **5501** €/Stück **17,79**

2 Krug „Samba“
Glas. Inhalt: 1,8 Liter. Ø unten: 11,2 cm,
Öffnung oben: 16,3 cm, Höhe: 23 cm. VPE 6.
Art.-Nr. **105800** €/Stück **6,69**

3 Krug
Glas, mit Füllstrich.

Art.-Nr.	Füllstrich	VPE	€/Stück
5002.01	0,25 L	12	0,99
5002.02	0,5 L	6	1,55
5002.03	1,0 L	6	1,99

4 Krug
Für Saft und Eiswasser. Polycarbonat, hochwertig,
bruchfest und temperaturbeständig.
ØxH in cm: 12,5x17,5, Inhalt: 1,6 Liter.
Art.-Nr. **5505.16** €/Stück **4,99**

5 Karaffe „Bacchus“
Formschöne Karaffe zum Servieren von Wein!
Typisch italienisches Design.
Sehr stabil.

Art.-Nr.	Inhalt in Liter	VPE	€/Stück
38665.025	0,25 L	12	1,17
38665.05	0,5 L	6	1,49
38665.1	1,0 L	6	1,94

6 Glaskrug „Quadro“ mit Deckel
Glas. HxT in cm: 24x8. Passgenau in allen
gängigen Kühlschrankschrankseiten. Mit Deckel.
Inhalt 1,1 Liter.
Art.-Nr. **102700** €/Stück **3,26**

7 Krug „Salzburg“
Glas, mit Füllstrich.

Art.-Nr.	Füllstrich	ØxH in mm	VPE	€/Stück
40132	0,2 L	76x105	12	1,99
40133	0,25 L	83x105	12	1,89
40134	0,5 L	105x131	6	2,99
40135	1 L	130x163	6	4,94

8 Eislippenkrug
Inhalt: 1,35 Liter.
Art.-Nr. **5006** €/Stück **3,99**



9 Karaffe „Tango“
Glas, ungeeicht. Inhalt: 0,75 Liter.
Ø unten: 9,8 cm, Ø oben: 7,5 cm, Höhe: 27 cm.
Art.-Nr. **106200** €/Stück **4,69**



10 Karaffe „Village“ mit Deckel
Glas. Silikondeckel, grau. Inhalt: 1,26 Liter.
Art.-Nr. **147600** €/Stück **3,99**



11 Dekantier-Karaffe „Classico“
Glas, ungeeicht. Mundgeblasen. Ideal für
Flaschen mit 0,75 l Inhalt. Höhe: 23 cm.
Art.-Nr. **5009** €/Stück **15,49**

12 Karaffe „Ypsilon“
Glas.

Art.-Nr.	Maße in cm	Inhalt in L	VPE	€/Stück
149125	4,5-6,5x16,5	0,25	12	3,49
149150	5,5-8x20	0,5	6	4,59
149110	7-10x25	1	6	6,99



Glasteller PUNTO

New

1
Glasteller
„Punto“
ab **4,79**



1 Glasteller „Punto“

Glas, leicht strukturiert. Runde Form mit ca. 3 cm Vertiefung, mit klarer oder farbig gemusterte Fahne (Punkt-/Linienmuster). Ø 18 cm.

Art.-Nr.	Farbe	€/Stück
157010	klar/orange gemustert	5,29
157020	klar/weiß gemustert	5,29
157030	klar	4,79

Glasteller BINO

New

2
Glasteller
„Bino“
ab **7,-**



2 Glasteller „Bino“

Glas, leicht strukturiert. Ovale Form mit leichter Vertiefung, mit klarer oder farbiger Fahne BxL in cm: 24x19.

Art.-Nr.	Farbe	€/Stück
157120	türkis	7,-
157110	grün	7,89
157130	klar	7,89

Glasteller CIRC

New

3
Glasteller
„Circ“
ab **5,79**



3 Glasteller „Circ“

Glas, leicht strukturiert. Runde Form mit leichter Vertiefung, mit klarer oder farbiger Fahne Ø 19,5 cm.

Art.-Nr.	Farbe	€/Stück
156920	pink	7,69
156910	klar	5,79
156930	rot	7,69



Setzen Sie Ihre
Eiskreationen
und Desserts in Szene –

EIS- GLÄSER



4 Eisglas „Fortune“
Glas. Muschelförmiger, klarer Eiskelch.
ØxH in cm: 12,5x18, Inhalt: 32 cl, VPE 6.
Art.-Nr. **38613** €/Stück **3,99**

5 Eisglas „Classico“
Glas strukturiert. Klassische Form.
ØxH in cm: 12x14, Inhalt: 28 cl, VPE 6.
Art.-Nr. **40206** €/Stück **1,65**

6 Eisglas „Carmen“
Glas. Elegante und zeitlose Form.
ØxH in cm: 12,5x13, Inhalt: 32 cl, VPE 6.
Art.-Nr. **40137** €/Stück **1,74**

7 Eisglas „Lea“
Glas. Klare und schlichte Form.
ØxH in cm: 10x10, VPE 6.
Art.-Nr. **5316** €/Stück **0,99**

8 Eisglas „Mona“
Glas. Auch für Desserts geeignet.
Inhalt: 265 ml. ØxH in cm: 10x8, VPE 6.
Art.-Nr. **5305** €/Stück **0,99**

9 Eisglas „London“
Glas strukturiert. Auch zum Servieren von
Eiskaffee geeignet. ØxH in cm: 8x18, VPE 6.
Art.-Nr. **40150** €/Stück **1,99**

10 Eisglas „Max“
Glas strukturiert. In zwei Größen. VPE 6.
Art.-Nr. ØxH in cm Inhalt/cl €/Stück
40207.01 9,3x12 29 **1,59**
40207.02 8,2x16,5 34,5 **1,75**

11 Eisglas „Pepite“
Glas, strukturierte Eisschale, ideal geeignet zum
Servieren von kleinen Eisportionen – STAPELBAR.
ØxH in cm: 10,8x6, Inhalt: 20 cl, VPE 6.
Art.-Nr. **38614** €/Stück **1,49**



1 Eisglas „Toffee“

Glas. Auch sehr gut für Desserts geeignet.
Inhalt: 300 ml. ØxH in cm: 11,5x11, VPE 6.
Art.-Nr. 1146 €/Stück 1,49

2 Eisglas „Fruits“

Glas, mit Früchtedekor. Inhalt: ca. 325 ml.
Art.-Nr. ØxH/BxL in cm VPE €/Stück
5300.02 11,5x10,5 16 1,29
38392 10x24 oval f. Bananen-Split 6 2,59

3 Saucieren

Glas.
Art.-Nr. Inhalt in ml VPE €/Stück
38483 60 12 1,59
38482 170 12 2,39

4 Eisglas „Tulip“

Glas. Ideal für kleine Portionen.
Inhalt: 170 ml. ØxH in cm: 9x11, VPE 6.
Art.-Nr. 5301 €/Stück 1,19

5 Portionierer

Edelstahl 18/8. Starke Rückholfeder, breites
Zahnrad mit doppelt verstärkter Zahnstange.
Art.-Nr. ØxL in cm Inhalt €/Stück
1052 4,4x21,5 1/36 5,29
1054 5x22 1/25 5,29
1056 5,5x22,5 1/20 5,29
1058 7x24 1/12 5,29

6 Eisglas „Stripes“

Glasschale mit Struktur. Ovale Form.
Inhalt: 204 ml. BxTxH in cm: 17x8,5x7,3,
VPE 2.
Art.-Nr. 48018 €/Stück 0,99

7 Eisglas „Tulip bunt“ 6er Set

Set bestehend aus den Farben türkis,
pink, orange, lila, gelb und grün.
Inhalt: ca. 170 ml. Ø unten: 7 cm,
Ø oben: 11,5 cm, Höhe: 11,6 cm.
Art.-Nr. 109600 €/Set 12,39

Mundgeblasene

EISGLÄSER

Jedes dieser Gläser ist ein Unikat!
Original italienisches Design

10 Eisglas „Parma“
9,99



11 Eisglas „Asti“
9,99



12 Eisglas „Andorra“
12,99



New

8

Eisglas „Calabria“

11,99



9

Eisglas „Imola“

9,99

13

Eisglas „Palermo“

12,99



14

Eisglas „Modena“

12,99



12 Eisglas „Andorra“

Glas, klar mit rotem Boden. Höhe: 21 cm, Ø unten: 8,5 cm, Ø oben: 8 cm. Inhalt: 500 ml. VPE 6.

Art.-Nr. 140007

€/Stück 12,99

13 Eisglas „Palermo“

Glas, klar mit dunkelblauem Fuß und bunten Farbakzenten. Höhe: 24,5 cm, Ø unten: 10 cm, Ø oben: 11 cm. Inhalt: 400 ml. VPE 6.

Art.-Nr. 140004

€/Stück 12,99

14 Eisglas „Modena“

Glas, klar mit dunkelblauem Fuß und bunten Farbakzenten. Höhe: 20 cm, Ø unten: 9 cm, Ø oben: 9,5 cm. Inhalt: 500 ml. VPE 6.

Art.-Nr. 140005

€/Stück 12,99

8 Eisglas „Calabria“

Glas, klar mit blauem Stiel. Höhe: 16 cm, Ø unten: 11 cm, Ø oben: 16,5 cm.

Inhalt: 400 ml. VPE 4.

Art.-Nr. 140002

€/Stück 11,99

10 Eisglas „Parma“

Glas, klar mit rotem Stiel. Höhe: 12 cm, Ø unten: 8,5 cm, Ø oben: 11,5 cm. Inhalt: 300 ml. VPE 6.

Art.-Nr. 140006

€/Stück 9,99

11 Eisglas „Asti“

Glas, klar mit blauem Boden. Höhe: 18 cm, Ø unten: 9 cm, Ø oben: 12 cm. Inhalt: 350 ml. VPE 6.

Art.-Nr. 140003

€/Stück 9,99

9 Eisglas „Imola“

Glas, blau. Höhe: 20 cm, Ø unten: 9 cm, Ø oben: 10,5 cm. Inhalt: 500 ml.

Ideal für Eiskaffee. VPE 6.

Art.-Nr. 140001

€/Stück 9,99

Trendige

KAFFEE-GLÄSER

Das Auge trinkt mit!



1 Glas „Latte Macchiato“

1,19

Doppelwandige Gläser „bloomix“

2 Glas „bloomix“

ab **6,99**



1 Glas „Latte Macchiato“

Glas. Ungeeicht. Mit Dekor. ØxH in cm: 8x14,5, Inhalt: 365 ml, VPE 6.

Art.-Nr. **48024**

€/Stück **1,19**

2 Glas „bloomix“

Glas, doppelwandig. Spülmaschinengeeignet. Mikrowellengeeignet. Extrem kratzfest. Hochtransparent. Temperaturbeständig (Thermo Schockresistent). Gastronomiequalität. VPE 6.

Art.-Nr.	Glas	Inhalt	ØxH in cm	Ø Boden	€/Stück
129180	Espresso	80 ml	6x8,2	3,5 cm	6,99
129173	Cappuccino	150 ml	7,3x8,2	4,5 cm	7,99
129175	Latte Macchiato	290 ml	7,5x13	4,5 cm	8,99

3 Löffel

Edelstahl 18/0, zum Einhängen am Glasrand. Löffel gebogen, Länge in cm: 18, VPE 12.

Art.-Nr. **38538**

€/Stück **1,23**

4 Kaffee-/Teeglas 12er Set

Gehärtetes Glas. Set besteht aus 6 Obertassen (215 ml) und 6 Untertassen (Ø 13 cm).

Art.-Nr. **147302**

€/Set **11,69**

5 Espresso-glas 12er Set

Gehärtetes Glas. Set besteht aus 6 Obertassen (72 ml) und 6 Untertassen (Ø 10,5 cm).

Art.-Nr. **147301**

€/Set **7,99**



3

Löffel
1,23



4

pro Set
11,69

New



5

pro Set
7,99

New

Kaffeeglas Barista – in 3 Größen, ideal für Cafe Latte, Cappuccino etc.



... FÜR
HEISSE
GETRÄNKE



6 Glas „Barista“
Kaffeeglas in verschiedenen Größen – ideal für Espresso, Cappuccino, Cafe Latte, etc.

Art.-Nr.	Inhalt	Höhe	VPE	€/Stück
a) 48004	120 ml	8,5 cm	6	1,84
b) 48005	220 ml	13,7 cm	6	2,09
c) 48006	340 ml	16 cm	6	2,57

8 Latte Macchiato Becher
Glas. Mit Dekor-Schriftzug satiniert.
ØxH in cm: 7,5x14,5, Inhalt: 300 ml, VPE 6.
Art.-Nr. 1152 €/Stück 3,99

9 Irish Coffee-Glas „Mazagran“
Glas mit Henkel. Inhalt: 285 ml,
ØxH in cm: 7,4x14,2, VPE 12.
Art.-Nr. 42041 €/Stück 1,32

11 Tee-/Glühweinbecher
Glas mit Henkel. Füllstrich bei 0,2 Liter stapelbar.
Inhalt: 265 ml, Höhe in cm: 9, VPE 12.
Art.-Nr. 58155 €/Stück 0,99

7 Henkelglas „Boston“
Konisches Glas mit Henkel.

Art.-Nr.	Inhalt	ØxH/cm	VPE	€/Stück
40204	260 ml	7,5x14,5	12	1,69
106100	360 ml	8,3x16,2	6	1,79

10 Espresso Becher
Glas. Mit Querrillen.
ØxH in cm: 6,6x6,6, Inhalt: 290 ml, VPE 6.
Art.-Nr. 1151 €/Stück 0,79

Isolierkanne

WASH **helios**

- Kunststoff mit Vakuum-Glaseinsatz
- Deckel mit Drehverschluss
- 5 Jahre Garantie

1 Isolierkanne „Wash“

Kunststoff mit Vakuum-Glaseinsatz. Deckel mit Drehverschluss. Spülmaschinengeeignet. 5 Jahre Garantie auf das Warmhalten des Isoliereinsatzes. Inhalt: 1 Liter.

Art.-Nr.	Farbe	€/Stück
40277.S	schwarz	14,69
40277.V	vanille	14,69
40277.DB	dunkelblau	14,69
40277.G	grau	14,69
40277.R	rot	14,69
40277.W	weiß	14,69



1 Isolierkanne „Wash“
14,69



2 Reinigungstabs

Für Isolierkannen. 25 Stück pro Pack.

Art.-Nr. **40282** €/Pack **11,39**



2 pro Stück
0,46



Werbeaufdruck mit Ihrem Logo auf Anfrage möglich!

Isolierkanne

BOLERO **LEIFHEIT**

3 Isolierkanne „Bolero“

Mit doppelwandigem Vakuum-Glas-Kolben. In gefrostedem Kunststoff, transluzent. Öffnen, Gießen, Schließen mit nur einer Hand. Garantiert eine extrem lange Wärme- und Kälteisolierung. Inhalt: 1 Liter, für ca. 7 Tassen.

Art.-Nr.	Farbe	€/Stück
38241	weiß	9,99
126720	schwarz	9,99
126710	braun	9,99

3 Isolierkanne „Bolero“
9,99

**Öffnen
Gießen
Schließen**
mit nur einer Hand.



weiß



schwarz



braun

Isolierkannen WAVE –

TEA TIME & COFFEE BREAK

4 Isolierkanne „Tea Time“

Modell Wave. Kunststoff mit Vakuum-Glaseinsatz. Passend dazu Kanne „Coffee Break“. Zur leichten Unterscheidung in Krankenhäusern, Kantinen etc. Inhalt 1 Liter.

Andere Farben auf Anfrage.

Art.-Nr.	Farbe	€/Stück
147111	blau	16,29
147121	weiß	16,29



4
Isolierkanne
„Tea Time“

16,29

5 Isolierkanne „Coffee Break“

Modell Wave. Kunststoff mit Vakuum-Glaseinsatz. Passend dazu Kanne „Tea Time“. Zur leichten Unterscheidung in Krankenhäusern, Kantinen etc. Inhalt 1 Liter.

Andere Farben auf Anfrage.

Art.-Nr.	Farbe	€/Stück
147110	blau	16,29
147120	weiß	16,29



5
Isolierkanne
„Coffee Break“

16,29

helios
New

Isolierkannen – WAVE

helios



- Spülmaschinengeeignet
- 5 Jahre Garantie

6 Isolierkanne „Wave“

Kunststoff m. Vakuum-Glaseinsatz. Deckel mit Drehverschluss. Spülmaschinengeeignet. 5 Jahre Garantie auf das Warmhalten des Isoliereinsatzes. Inhalt: 1 Liter.

Art.-Nr.	Farbe	€/Stück
40278.C	cappuccino	15,39
40278.DB	dunkelblau	15,39
40278.R	rot	15,39
40278.V	vanille	15,39
40278.W	weiß	15,39

6
Isolierkanne
„Wave“

15,39



cappuccino



dunkelblau



rot



vanille



weiß

helios

7
Isolierkanne
0,3 Liter

13,89



7 Isolierkanne 0,3 Liter

Kunststoff m. Vakuum-Glaseinsatz. Klappdeckel, abnehmbar. Spülmaschinengeeignet. 5 Jahre Garantie auf das Warmhalten des Isoliereinsatzes. Inhalt: 0,3 Liter.

Art.-Nr.	Farbe	€/Stück
40280.R	rot	13,89
40280.B	beige	13,89
40280.W	weiß	13,89
40280.DB	blau	13,89

helios



19,99



ab **25,99**

3 In Größen



je **29,29**



KANNEN

aus Edelstahl...

1 Isolierkanne

Edelstahl 18/10, satiniert, Einhandbedienung. Unzerbrechlich, da aus doppelwandigem Edelstahl, funktionell, praktisch und schönes Design. Diese Kanne wird Ihnen viele Jahre Freude bereiten. Farbe/Deckel: schwarz/roter Knopf, Inhalt: 1,5 Liter. Art.-Nr. **1746** €/Stück **19,99**

2 Isolierkanne

Pumpkanne. Edelstahl 18/10. Außenkörper gebürstet. Die doppelte innere Wand sorgt für extreme Bruchfestigkeit. Optimale Wärmeisolierung. Neues inneres Ausgießsystem – kein Temperaturverlust. Antitropfsystem sichert eine perfekte Handhabung.

Art.-Nr.	Inhalt in Liter	€/Stück
39653.01	1,9 Liter	25,99
39653.02	2,5 Liter	28,99
39653.03	3,0 Liter	32,99

3 Isolierkanne „Starlight“

Einhandbedienung.

Art.-Nr.	Ausführung	Inhalt/Liter	€/Stück
a) 40281.1	Edelstahl gebürstet	1 Liter	29,29
b) 40281.2	Stahl verchromt	1 Liter	29,29

4 Samowar

Edelstahl 18/10, hitzeisolierte Griffe, Überhitzungsschutz, stufenlose Temperaturregelung. Inkl. Teekanne mit 1,2 L Inhalt. ØxH in cm: 31x37, Leistung: 1,5 kW, Inhalt: 3 Liter. Art.-Nr. **40048** €/Stück **106,-**

5 Kaffeekanne

Edelstahl 18/10.

Art.-Nr.	Füllhöhe in cm	Inhalt	€/Stück
1920	8	ca. 0,3 Liter	4,89
1922	11,5	ca. 0,5 Liter	6,35
1923	12,5	ca. 1,0 Liter	8,47
1924	13	ca. 1,5 Liter	10,59
1925	16,5	ca. 2,0 Liter	13,77

6 Milch-/Wasserkanne

Edelstahl 18/10.

Art.-Nr.	Inhalt in Liter	€/Stück
39704.01	0,35 Liter	4,29
39704.02	0,60 Liter	6,39
39704.03	1,0 Liter	7,49
39704.04	1,5 Liter	11,69
39704.05	2,0 Liter	15,89



Milch- & Zuckerspender finden Sie ab Seite 94!

4

Samowar

106,-



5

Kaffeekanne

ab **4,89**



6

Milch-/Wasserkanne

ab **4,29**



7 **4,13**



10 **8,59**



12 **7,99**



8 **5,99**

**SERVIETTEN
STÄNDER**
für Servietten
1/4 Falz und 1/8 Falz!
Unsere Servietten finden
Sie auf der folgenden
Seite!



13 **23,99**



9 **4,99**



11 **New**



14 **3,49**

7 Serviettenständer
Metall verchromt. Für Servietten 33x33, 1/4 Falz.
BxLxH in cm: 19x19x6,5. Für 50 Servietten.
Inklusive Beschwerer.
Art.-Nr. **9756.02** €/Stück **4,13**

8 Serviettenständer
Messing verchromt. Für Servietten 33 x 33cm,
1/4 Falz. LxBxH in cm: 19x19x24.
Art.-Nr. **9756.03** €/Stück **5,99**

9 Serviettenständer
Messing verchromt. Für Servietten 33 x 33cm,
1/8 Falz. LxBxH in cm: 18,5x10,5x24.
Art.-Nr. **9756.01** €/Stück **4,99**

10 Serviettenspender
Edelstahl 18/10. Für 1/8-Falz-Servietten.
BxTxH in cm: 10x11,5x18,5. Antirutschfüßchen.
Art.-Nr. **9768** €/Stück **8,59**

11 Serviettenbehälter „NOVUS“
Melamin, weiß. LxBxH in cm: 18,5x18,5x18,5.
Für 150 Servietten 1/4 Falz.
Inklusive Beschwerer und Antirutschfüßchen.
Art.-Nr. **145300** €/Stück **27,99**

12 Serviettenbehälter
Acryl. Für 1/8-Falz-Servietten.
LxBxH in cm: 18x9x17,5, Stärke: 3 mm.
Art.-Nr. **9749** €/Stück **7,99**

13 Serviettenbehälter
Acryl, für Servietten 33x33, 1/4 Falz.
LxBxH in cm: 19x19x16,5, Stärke: 5 mm.
Art.-Nr. **9748** €/Stück **23,99**

14 Serviettenständer
Acryl. BxTxH in cm: 15x4x7.
Art.-Nr. **39864** €/Stück **3,49**

15 **6,85**
Serviettenringe-Set
Edelstahl. Im 6er Set.
Art.-Nr. **8113** €/Set **6,85**

1 pro Pack
ab **4,35**



Servietten
100% Zellstoffpapier, weiß.
Größe in cm: 33x33, im 250er Pack.

Art.-Nr.	Ausführung	Lagen	€/Pack
83885	1/8 Falz	2	4,35
83886	1/4 Falz	3	6,49

2 pro Pack
3,29



Servietten
Prägeserviette in weiß – einlagig,
100% Zellstoffpapier Größe in cm: 33x33,
Falz: 1/4, im 500er Pack.

Art.-Nr. **82338** €/Pack **3,29**

3 pro Stück
1,49



Stoffserviette
Farbe weiß. Damast mit Atlaskante,
kochfest, LxB in cm: 50x50, 6er Pack.

Art.-Nr. **7135** €/Pack **8,95**

4 pro Pack
4,29



4 Servietten
Cocktailservietten, Zelltuch, weiß, 2-lagig.
Auch als Untersetzer für Cocktailgläser.
Größe in cm: 24x24, im 300er Pack.

Art.-Nr. **80179** €/Pack **4,29**

5 pro Pack
ab **5,99**



5 Servietten „Italia“
Zellstoff, weiß, mit Motiv „Flagge“ und mit
kleinem Italienischkurs „Ich lerne italienisch“
für Ihre Gäste auf der Rückseite.
Größe in cm: 40x40, Falz: 1/8, im 250er Pack.

Art.-Nr. **82097** €/Pack **5,99**

6 pro Pack
5,69



6 Servietten
Piccoloservietten, 100% Zellstoffpapier, einlagig,
gezackt. Sie eignen sich besonders zum Unter-
legen auf ein Tablett. Ideal für den Schnellimbiss!
Größe in cm: 17x17, im 2000er Pack.

Art.-Nr. **38294** €/Pack **5,69**

7 Eierbecher Acryl
Acryl. Höhe: 5,3 cm. VPE 12.

Art.-Nr.	Farbe	€/Stück
125720	weiß	1,69
125710	schwarz	1,69

8 Eierbecher aus Glas
Ovale Form mit Ablage für Eierschalen.
Stapelbar. LxBxH in cm: 12,6x8,8x2. VPE 24.

Art.-Nr. **109500** €/Stück **0,99**

9 Eierbecher
Edelstahl, rund mit Ablage. Ø 8,6 cm, im 12er Pack.

Art.-Nr. **1011.12** €/Pack **11,69**

7 Eierbecher Acryl
1,69



8 Eierbecher aus Glas pro Stück
0,99



9 Eierbecher aus Edelstahl pro Stück
0,97



10

ab 3,17

4 In Größen



Servier- und Tafel-
ZUBEHÖR

11

14,49



Teller cloche
 Edelstahl, poliert – mit vergoldetem Griff.
 Ø 25 cm.
 Art.-Nr. 2220 €/Stück 14,49

12

11,49



10 Sauciere
 Edelstahl, mit Fuß, poliert.

Art.-Nr.	Inhalt in ml	€/Stück
1806	140 ml	3,17
1808	230 ml	3,39
1809	280 ml	3,59
1810	460 ml	5,29

13

7,41



12 Thermo-Sauciere
 Edelstahl. Doppelwandig isoliert.
 Mit Klappdeckel. ØxH in cm: 12x13,
 Inhalt: 0,4 Liter.
 Art.-Nr. 8124 €/Stück 11,49

13 Löffel-/Strohalmbecher
 Edelstahl 18/0, rostfrei. ØxH in cm: 8,5x13.
 Art.-Nr. 2207 €/Stück 7,41

14

ab 19,99



14 Suppenterrine mit Fuß
 Edelstahl 18/10. (ohne Schöpfkelle)
 Mit Fuß und Deckel. Löffelausschnitt im Deckel.

Art.-Nr.	Inhalt in Liter	€/Stück
39702.01	3 Liter	19,99
39702.02	4,5 Liter	27,99

15

ab 2,49

3 In Größen



15 Beilagenschale
 Edelstahl 18/10, rund, poliert.

Art.-Nr.	Ø in cm	€/Stück
1824	15	2,49
1826	17	2,99
1828	19	3,34

16

New



Eierbecher „Breakfast“, 8tlg. Set
 Porzellan, weiß, 8tlg. Set, bestehend aus 6 Eierbechern, quadratische Form BxL in cm: 13x13, 1 Pfefferstreuer und 1 Salzstreuer.
 Art.-Nr. 144700 €/Set 7,29

17

0,72



Zitronenschnitzelpresse
 Edelstahl 18/0.
 Art.-Nr. 1003 €/Stück 0,72



Ob aus Glas, Acryl oder Edelstahl – diese Behälter sind ideal für Milch und

ZUCKER



4 Kaffeemilchspender
Edelstahl mattiert. Spender für Milchportionen, Zuckertüten und Rührer. Möbelschonende Unterseite. ØxH in cm: 11x17,5.
Art.-Nr. **39713** €/Stück **16,59**

5 Milchkännchen
Edelstahl mattiert. ØxH in cm: 5x11,5, Inhalt: 0,17 Liter.
Art.-Nr. **1468** €/Stück **4,99**

6 Zuckerspender
Edelstahl mattiert. ØxH in cm: 5x15, Inhalt: 0,17 Liter.
Art.-Nr. **1467** €/Stück **6,79**



1 Zuckerbehälter
Edelstahl 18/10. Mit kippbarem Deckel. ØxH in cm: 13,5x14.
Art.-Nr. **2249** €/Stück **7,99**

2 Milch-/Zuckerspender
Glasbehälter mit Edelstahlkappe 18/10. Höhe: 12 cm. Ø unten: 45 cm.
Art.-Nr. Ausführung €/Stück
2055 Milch-/Honigspender **2,49**
2054 Zuckerstreuer Edelstahl 18/10 **1,99**

3 Streuer
Multiglasbehälter mit Edelstahlkappe 18/10. ØxH in cm: 7,5x14.
Art.-Nr. **2067** €/Stück **2,29**

7 Zuckerspender
Glasbehälter mit Edelstahlkappe 18/10. Höhe: 14 cm.
Art.-Nr. **2080** €/Stück **1,79**

8 Zuckerspender
Glasbehälter mit Edelstahlkappe 18/10. ØxH in cm: 7,5x13,5.
Art.-Nr. **2068** €/Stück **2,29**

9 Zuckerspender
Glas, verchromt. Mit diesem Streuer ist eine exakte Portionierung möglich. Der Zuckerspender hat direkt am Deckel eine Portionsvorgabe. Somit erhalten Sie je „Kippen“ auch wirklich nur einen Teelöffel voll Zucker! Höhe ca. 17 cm.
Art.-Nr. **39718** €/Stück **3,-**



10 **5,89**



11 **4,39**



12 **3,79**



Höhe: 7,5 cm

13 Pro Set **13,39**



10 Zuckerbox

Acryl, für ca. 22 Zuckertütchen.

BxTxH in cm: 5,5x11,5x4,5.

Art.-Nr. 39863.2

€/Stück 5,89

11 Zuckerbox

Acryl, für ca. 22 Zuckerstäbchen.

BxTxH in cm: 6x6x5.

Art.-Nr. 39863.1

€/Stück 4,39

12 Parmesan-/Zuckerdose

Glasbehälter mit Edelstahlkappe 18/10, mit Kunststofflöffel. ØxH in cm: 9x7,5.

Art.-Nr. 2098

€/Stück 3,79

13 Milch-/Zucker-Set

Edelstahl 18/10. Ovale Tablett mit Sahnegießer und Zuckerdose, inkl. Löffel im Set. BxLxH in cm: ca. 15x11x6,5.

Art.-Nr. 39701

€/Set 13,39



Praktisches
MULTIRACK

14
Multirack
39,99

Zur Präsentation von Portionsverpackungen, z. B. im Kassenbereich, neben der Kaffeemaschine oder am Verkaufstresen!

14 Multi Rack

Multifunktionelles Display, Gestell aus mattiertem Edelstahl, mit drei Schütten aus transparentem, gefrorenem Kunststoff, 3x ca. 1 Liter Inhalt.

BxTxH in cm: 19x24x41, Lieferumfang: 4-tlg.

Art.-Nr. 38916

€/Stück 39,99

Unseren neuen Parmesan-/Zuckertopf finden Sie auf der Seite 97!

WESTMARK

New





Leicht zu reinigen und aufzufüllen!

MENAGEN



1 Menagen-Set
Glasflaschen, Deckel Edelstahl 18/8, Tropfenfänger. 5tlg. (Essig, Öl, Salz und Pfeffer), Höhe: 23 cm. Art.-Nr. 2096 €/Set **6,99**

2 Menagen-Set
Glasflaschen, Deckel Edelstahl 18/8, Tropfenfänger. 3tlg. (Essig und Öl), Höhe: 23 cm. Art.-Nr. 2097 €/Set **5,99**



3 Menagen-Set
Glasflaschen mit Deckel Edelstahl 18/8. 3tlg. (Salz und Pfeffer), Höhe: 12 cm. Art.-Nr. 2094 €/Set **2,99**



4 Menagen-Set
Mit Löffel Edelstahl 18/8. Glasflaschen mit Deckel Edelstahl 18/8. 5tlg. (Salz, Pfeffer und Gewürz), Höhe: 13 cm. Art.-Nr. 2083 €/Set **4,99**



5 Menagen-Set
Glasbehälter mit Edelstahlkappe 18/0. Set 4-tlg., (Salz, Pfeffer und Zahnstocher), Höhe: 13,5 cm. Art.-Nr. 2071 €/Set **2,99**

6 Menagen-Set
Glasbehälter mit Edelstahlkappe 18/0. Set 3-tlg., (Salz und Pfeffer), Höhe: 10,5 cm. Art.-Nr. 2070 €/Set **2,49**

7 Essig-/Öl-Sprayer
Zum Kochen/Würzen. Der Spezialfilter vermeidet Verstopfungen durch Unreinheiten im Zerstäuber. Die Druckpumpe verbessert das Zerstäuben und reduziert die nötige Ölmenge. Höhe: 16 cm. Art.-Nr. 39717 €/Stück **9,99**

Ersatzflaschen/ -streuer
Art.-Nr. 2097.E Ersatz-Glas Essig/Öl €/Stück **1,99** zu Art.-Nr. 2096 und 2097

Art.-Nr. 2094.S Ersatz-Streuer S/P €/Stück **0,99** zu Art.-Nr. 2096, 2094 und 2083

Art.-Nr. 2070.SP Ersatz-Streuer S/P €/Set **0,99** 2er Set zu Art.-Nr. 2070 und 2071



Menagen
WIEN

8 pro Set
13,49

WESTMARK

New

8 Menage „Wien“

Salz/Pfeffer/Essig/Öl. Bestehend aus Salz- und Pfefferstreuer, Essig- und Öldosierer, sowie Ständer mit Tragegriff. Für Fassungsvermögen 2x40 ml, 2x160 ml. Material: Glas, Gestell und Deckel aus rostfreiem Edelstahl. Passende Ersatzgläser/Flaschen 2097.E und 2094.S.
Art.-Nr. **154730** €/Set **13,49**

9 Menage „Wien“

Salz/Pfeffer. Bestehend aus Salz- u. Pfefferstreuer, sowie Ständer mit Tragegriff. Fassungsvermögen je 40 ml. Material: Glas, Gestell und Deckel aus rostfreiem Edelstahl. Passende Ersatzgläser 2094.S.
Art.-Nr. **154710** €/Set **4,79**

10 Menage „Wien“

Essig/Öl. Bestehend aus Essig- u. Öldosierer, sowie Ständer mit Tragegriff. Fassungsvermögen je 160 ml. Material: Glas, Gestell und Deckel aus rostfreiem Edelstahl. Passende Ersatzgläser 2097.E.
Art.-Nr. **154720** €/Set **10,99**

11 Parmesan-/Zuckertopf „Wien“

Bestehend aus Parmesan-/Zuckertopf und Löffel, sowie Ständer mit Tragegriff. Fassungsvermögen 150 ml. Material: Glas, Gestell und Deckel aus rostfreiem Edelstahl.
Art.-Nr. **154740** €/Stück **10,39**

12 Menagen-Set

Acryl, klar. Bestehend aus Salz- und Pfefferstreuer. Streuer: Ø 3,5 cm. Höhe: 9,5 cm. Essigsprayer und Ölfflasche: Ø5 cm. Höhe: 18 cm. Mit abnehmbaren Deckeln.
Art.-Nr. **125502** €/Set **18,99**

13 Menagen-Set

Acryl, klar. Bestehend aus Salz- und Pfefferstreuer. Streuer: Ø 3,5 cm. Höhe: 9,5 cm.
Art.-Nr. **125501** €/Set **7,99**

15

1,59

Karaffe für Essig/Öl

Glas. Mit Kunststoffkorken. Inhalt: 26 cl. Ø unten: 7,5 cm, Höhe: 15,7 cm. VPE 12.
Art.-Nr. **106300** €/Stück **1,59**

New

9 pro Set
4,79

New

10 pro Set
10,99

11 pro Stück
10,39

12

pro Set
18,99

14

Essigsprayer
5,99

13

pro Set
7,99

Essigsprayer

Acryl, klar. Ø Boden 6,5 cm. Höhe: 27 cm. Mit abnehmbaren Verschluss.
Art.-Nr. **125402** €/Stück **5,99**



1 Salz-/Pfeffermühlen-Set „Tablo“

Salzmühle mit Polycarbonat-, Pfeffermühle mit Keramikmahlwerk.
Höhe: 10 cm. Ohne Füllung.
Art.-Nr. **2746.01** €/Set **10,42**

2 Salz-/Pfeffermühle-Set

Acryl, im Geschenkkarton. Keramikmahlwerk.
Set 2tlg, Höhe: 14,5 cm. Ohne Füllung.
Art.-Nr. **2771** €/Set **10,59**

3 Salzstreuer/Pfeffermühle „Strato“

Holz, mattschwarz. Ohne Füllung.
Keramikmahlwerk.
Art.-Nr. Ausführung H in cm €/Stück
2745.P Pfeffermühle 16 **7,62**
2745.S Salzstreuer 15 **6,35**

4 Salz-/Pfeffermühle

In dieser Pfeffermühle ist ein Salzstreuer integriert.
Acryl/verchromt. Ohne Füllung. Keramikmahlwerk.
ØxH in cm: 6,5x19.
Art.-Nr. **40299** €/Stück **7,39**

5 Salz-/Pfeffermühle

Acryl Economy, Kombimühlen. Ohne Füllung.
Keramikmahlwerk.
Art.-Nr. Ausführung H in cm €/Stück
2770 rund 16,5 **6,29**
2774 sechseckig 16,5 **6,14**

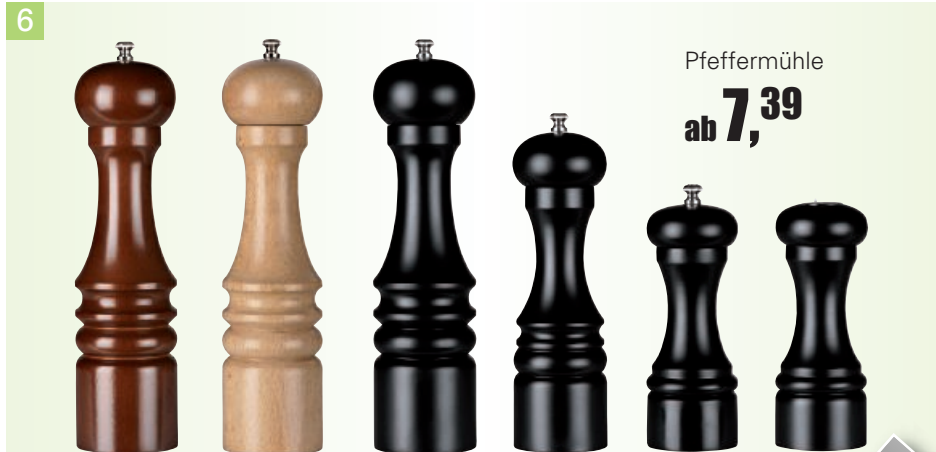

6 Salzstreuer & Pfeffermühlen

Buchenholz. Pfeffermühle mit Keramikmahlwerk. Ohne Füllung.
Art.-Nr. Ausführung Farbe Höhe in cm €/Stück
2748.16 Pfeffermühle dunkelbraun 16 **7,39**
2748.21 Pfeffermühle dunkelbraun 21 **10,59**
2748.26 Pfeffermühle dunkelbraun 26 **11,65**
2748.16S Salzstreuer dunkelbraun 16 **5,29**
2756.16 Pfeffermühle natur 16 **7,39**
2756.21 Pfeffermühle natur 21 **10,59**
2756.26 Pfeffermühle natur 26 **11,65**
2756.16S Salzstreuer natur 16 **5,29**
2749.16 Pfeffermühle schwarz 16 **7,39**
2749.21 Pfeffermühle schwarz 21 **10,59**
2749.26 Pfeffermühle schwarz 26 **11,65**
2749.16S Salzstreuer schwarz 16 **5,29**





Mühlen-Set
ALTO



10
pro Set
21,19

INFO:

Alle Salz- und Pfeffermühlen,
Streuer oder Sets sind
ohne Füllung!

7 Salz-/Pfefferstreuer

Glas. Deckel abschraubbar.
ØxH in cm: 4x12, VPE 2.

Art.-Nr. 48020

€/Stück 0,59

9 Salz-/Pfefferstreuer-Set

Glasbehälter mit Edelstahlkappe 18/0.

Passend für Menagen Art.-Nr. 2070 und 2071.

Set 2tlg., Höhe: 7 cm.

Art.-Nr. 2070.SP

€/Set 0,99

8 Salz & Pfeffer-Set

4-teilig., Porzellan, weiß. Mit Extrabox für

Zahnstocher. Spülmaschinengeeignet.

Art.-Nr. 39130

€/Set 3,59

10 Mühlen-Set „Alto“

Verchromt, Salzmühle mit Polycarbonat-,
Pfeffermühle mit Keramikmahlwerk.

Höhe: 25,5 cm.

Art.-Nr. 2746.02

€/Set 21,19





Stylische
MÜHLEN

3
33,⁵³



INFO:

Alle Salz- und Pfeffermühlen, Streuer oder Sets sind ohne Füllung!

1 Kräuter- und Gewürzschneider „Aroma“

Material Edelstahl/Acryl. ØxH in cm: 5x23,5. Mit original Adhoc-Schneidewerk. Zum optimalen Zerkleinern von getrockneten Kräutern und Gewürzen. Spezielle Klinge aus Edelstahl mit geätzten messerscharfen Zähnen. Erhält das volle Aroma der zerkleinerten Kräuter und Gewürze.

Art.-Nr. **102500**

€/Stück **25,13**

2 Chillischneider „Pepe“

Schneider für getrocknete Chillis. Material Edelstahl/Acryl. Spezielles Schneidewerk für optimales Zerkleinern. Robust, handlich und leicht zu reinigen. ØxH in cm: 4,5x20,5.

Art.-Nr. **102600**

€/Stück **20,92**

3 Pfeffer- oder Salzmühle „iVAN“

Edle Pfeffer- oder Salzmühle „iVAN“ aus Edelstahl. Mit Keramik-Mahlwerk. 5-stufige, außenliegende Feineinstellung in schwarz oder weiß.

Art.-Nr.	Farbe	ØxH in cm	€/Stück
102410	schwarz	5,7x16	33,53
102420	weiß	5,7x16	33,53

4 Pfeffer- oder Salzmühle „Goliath“

Edle Pfeffer- oder Salzmühle „Goliath“. Material Akazienholz/Edelstahl. Keramik-Mahlwerk. Stufenlose Mahlgrad-Einstellung.

Art.-Nr.	Ausführung	ØxH in cm	€/Stück
102203	klein	5,2x10,5	15,04
102202	mittel	6x30	33,53
102201	groß	7x51,5	75,55

5 Pfeffer- oder Salzmühle „Acacia“

Edle Pfeffer- oder Salzmühle „Acacia“. Material Akazienholz. Keramik-Mahlwerk. Stufenlose Mahlgrad-Einstellung. Geeignet für Pfeffer, Salz und getrocknete Kräuter. Einfaches Nachfüllen der Mühle durch Abziehen des Oberteiles.

Art.-Nr.	Ausführung	ØxH in cm	€/Stück
102302	klein	5x14	13,36
102301	groß	6x17	16,72



MÜHLEN



MÜHLEN





New

1 Tischläufer grau
7,69

In 6 aktuellen Farben –
TISCHLÄUFER & MITTELDECKE

1 Tischdecke braun

65% Polyester / 35% Baumwolle.

Art.-Nr.	Ausführung	Maße in cm	€/Stück
40237	Mitteldecke	80x80	6,99
40238.02	Tischläufer	50x130	7,69

2 Tischdecke grau

65% Polyester / 35% Baumwolle.

Art.-Nr.	Ausführung	Maße in cm	€/Stück
40237.06	Mitteldecke	80x80	6,99
40238.62	Tischläufer	50x130	7,69

3 Tischdecke grün

65% Polyester / 35% Baumwolle.

Art.-Nr.	Ausführung	Maße in cm	€/Stück
40237.04	Mitteldecke	80x80	6,99
40238.42	Tischläufer	50x130	7,69

4 Tischdecke bordeaux

65% Polyester / 35% Baumwolle.

Art.-Nr.	Ausführung	Maße in cm	€/Stück
40237.02	Mitteldecke	80x80	6,99
40238.22	Tischläufer	50x130	7,69

5 Tischläufer weiß

65% Polyester / 35% Baumwolle.

Art.-Nr.	Ausführung	Maße in cm	€/Stück
40238.12	Tischläufer	50x130	5,99

6 Tischdecke mint

65% Polyester / 35% Baumwolle.

Art.-Nr.	Ausführung	Maße in cm	€/Stück
40237.05	Mitteldecke	80x80	6,99
40238.52	Tischläufer	50x130	7,69

4

Mitteldecke
bordeaux
6,99



braun

grau

grün

bordeaux

weiß

mint

New

6

Mitteldecke
mint
6,99



Für jeden Anlass –
TISCHDECKEN

7ab **7,90**

Damast mit Atlaskante

7 Tischdecke „ECO“

Farbe: weiß. Damast, mit Atlaskante. 100% Baumwolle, kochfest.

Art.-Nr.	Maße in cm	€/Stück
7143	130x130	7,90
7144	130x170	11,99
7145	130x190	14,99
7146	130x220	16,99
7147	130x280	19,79

Was Sie unbedingt wissen müssen!**Mercerisieren:**

Beim Vorgang „mercerisieren“ werden Baumwollerzeugnisse mit konzentrierter Natronlauge behandelt. Die Baumwollfasern stehen dabei unter Spannung. Bei diesem Vorgang verändert sich die innere Struktur und damit auch der Querschnitt der Baumwollfaser. Der Querschnitt wird rund und die kornzieherartigen Windungen verschwinden. Diese Veränderungen erhöhen die Festigkeit und den Glanz des behandelten Produktes. Desweiteren verschlechtert sich die Feuchtigkeitsaufnahme!

Indanthrenfärbung:

Waren mit Indanthrenfärbung verfügen über optimale Eigenschaften in Punkte Farb-, Licht-, Wasch- und Schweißechtheit und können somit auch bei 95°C in der Waschmaschine gereinigt werden. Wäschetrocknergeeignet!

8 Tischdecke Damast

Farbe: Weiss. Qualität: Catering Edition. Tischdamast 100% Baumwolle, Halbzwirn, stückgefärbt, gebleicht, mercerisiert, gekrumpft, kalandert. Ca. 225gr/m². Dessin: Atlaskante, ab 130x130cm 4-seitig gesäumt. Die herausragenden Merkmale dieses Artikels sind seine hohe Strapazierfähigkeit, sowie die leichte Handhabung. Die Tischdecke ist bei 95° waschbar.

Art.-Nr.	Maße in cm	VPE	€/Stück
39137	80x80	3	3,99
39138	130x130	3	9,49
39139	130x170	3	12,39
39140	130x190	3	14,99
39141	130x220	3	16,99

Krumpfen:

Bei gekrumpften Textilien wird bewußt ein Einlaufprozeß herbeigeführt, um eine spätere Formveränderung zu vermeiden.

Kalandern:

Beim „Kalandern“ führen die Textilchemiker die Stoffbahn durch zwei Metallwalzen, von denen eine beheizt ist. Durch den Druck und die Hitze wird der Stoff glatt, glänzend und geschmeidig!

8 Tischdecke Damastab **3,99**

Die Ware ist vor der Wäsche etwas breiter und länger als die angegebenen Maße. Nach ca. 10 Waschzyklen erreichen sie das Nennmaß.

Damast Mitteldecken, weiss

1

pro Stück
3,-

Farbe weiß

Tischdecke anthrazit
EXCALIBER

Mitteldecken 50% Polyester, 50% Baumwolle

3

2,99

Farbe sekt

Mitteldecken, weiss, 50% Polyester, 50% Baumwolle

2

pro Stück
2,90

Farbe weiß

Tischdecke bordeaux
EXCALIBER

Mitteldecken 100% Baumwolle

4

3,49

Farbe champagner

1 Mitteldecke

Farbe: weiß. Damast, abgepasst mit Punkten und Atlaskante, kochfest. LxB in cm: 80x80, im 3er Pack. Art.-Nr. 7141 €/Pack 8,99

2 Mitteldecke

Farbe: weiß gemustert. 50% Polyester, 50% Baumwolle. LxB in cm: 80x80, im 3er Pack. Art.-Nr. 7140 €/Pack 8,69

3 Mitteldecke

Farbe: sekt, mit kleinen Punkten. 50 % Baumwolle, 50 % Polyester. LxB in cm: 80x80. Art.-Nr. 1127 €/Stück 2,99

4 Mitteldecke

Farbe: champagner. Mit Atlaskante. 100 % Baumwolle. LxB in cm: 80x80. Art.-Nr. 1128 €/Stück 3,49

5 Tischdeckenklammern

Verchromt. 4er Pack. Art.-Nr. 1020 €/Pack 1,69

5 pro Stück

0,42



Tischdecke EXCALIBER

6 Tischdecke „Excaliber“

Auch als Mitteldecke geeignet. 100 % Polyester.

Art.-Nr.	Farbe	LxB in cm	€/Stück
7159.01	weiss	80x80	6,99
7159.02	ecru	80x80	6,99
7159.03	creme	80x80	6,99
7159.04	bordeaux	80x80	6,99
7159.08	braun	80x80	6,99
7159.06	marineblau	80x80	6,99

Art.-Nr.	Farbe	LxB in cm	€/Stück
7160.01	weiss	140x140	9,85
7160.02	ecru	140x140	9,85
7160.03	creme	140x140	9,85
7160.04	bordeaux	140x140	9,85
7160.08	braun	140x140	9,85
7160.06	marineblau	140x140	9,85

Art.-Nr.	Farbe	LxB in cm	€/Stück
7161.01	weiss	190x130	13,88
7161.02	ecru	190x130	13,88
7161.03	creme	190x130	13,88
7161.04	bordeaux	190x130	13,88
7161.08	braun	190x130	13,88
7161.06	marineblau	190x130	13,88

PFLEGE-ANLEITUNG:

- ◆ waschbar bis 40°C in der Waschmaschine
- ◆ feucht aufhängen
- ◆ bügelfrei
- ◆ 100 % Polyester
- ◆ natürlich auch als Mitteldecke geeignet

Tischdecke „Excaliber“

ab **6,99**



7 Tisch-Kehrgarnitur-Set

21,99



7 Tisch-Kehrgarnitur-Set

Edelstahl 18/10, 2-tlg., Tischbesen und -schaufel. Länge: ca. 22 cm.

Art.-Nr. 39877

€/Set 21,99



Sisal-Dekorolle

7,90

8 Sisal-Dekorolle

Zart und transparent. Bietet viele verschiedene Gestaltungsmöglichkeiten.

LxB in cm 500x46.

Art.-Nr.	Farbe	Länge in cm	€/Stück
126910	braun	500	7,90
126920	rot	500	7,90
126930	orange	500	7,90
126940	grün	500	7,90



Platzset

7,90

9 Platzset, 4er Set

Platzset in strapazierfähigem Kunststoff.

Dunkelbraun und Ocker. Beidseitig verwendbar. Abwischbar.

Material: 70% PVC, 30% PP. LxB in cm: 45x30.

Art.-Nr. 126800

€/Set 7,90

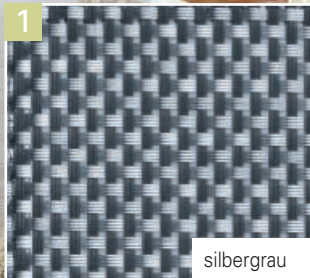

silbergrau



beige



Platzset
schwarz
1,99

schwarz



beige, braun



New

pro Pack
4,79

Ohne Dekoration!

5 Platzset Polyester

100 % Polyester. Rund Ø 38 cm. In den Farben grün und braun. Trendige Flechtoptik. Im 2er Pack.

Art.-Nr.	Ausführung	€/Pack
145402	grün/grau meliert	4,79
145403	braun/beige meliert	4,79



New

pro Pack
4,79

Ohne Dekoration!

6 Platzset Papierschnur

Papierschnur, grau. Rund Ø 38 cm. Luftig verflochten in Grauschattierungen. Vielseitig verwendbar. Im 2er Pack.

Art.-Nr.	€/Pack
145401	4,79

PLATZSET & TISCHLÄUFER

New

Ohne Dekoration! Pflegeleichtes Kunststoffgeflecht!

1 Platzset / Tischläufer

PVC silbergrau. Feucht abwaschbar.

Art.-Nr.	Ausführung	BxL in cm	VPE	€/Stück
146920	Platzset	45x33	6	1,99
146921	Tischläufer	45x150	1	8,49

2 Platzset / Tischläufer

PVC beige. Feucht abwaschbar.

Art.-Nr.	Ausführung	BxL in cm	VPE	€/Stück
146930	Platzset	45x33	6	1,99
146931	Tischläufer	45x150	1	8,49

3 Platzset / Tischläufer

PVC schwarz. Feucht abwaschbar.

Art.-Nr.	Ausführung	BxL in cm	VPE	€/Stück
146910	Platzset	45x33	6	1,99
146911	Tischläufer	45x150	1	8,49

4 Platzset / Tischläufer

PVC beige, braun. Feucht abwaschbar.

Art.-Nr.	Ausführung	BxL in cm	VPE	€/Stück
146940	Platzset	45x33	6	1,99
146941	Tischläufer	45x150	1	8,49



7 Tischabfallbehälter
Kunststoff SAN – starr hochglänzend kratzfest stoßfest schlagfest. Weiß. ØxH in cm: 11x13.
Art.-Nr. **149000** €/Stück **2,69**

8 Tischabfallbehälter
Edelstahl. (Nicht stapelbar) mit Schwingdeckel. ØxH in cm: 12x16,5.
Art.-Nr. **2277** €/Stück **7,49**

9 Tischabfallbehälter
Edelstahl. ØxH in cm: 9-11,5x11.
Art.-Nr. **0665** €/Stück **6,99**



Praktisch und hygienisch
**TISCH-
ABFALL-
BEHÄLTER**

10 Tischabfallbehälter „Melamin“
Mit Aufdruck „Abfall“, mehrsprachig. Mit abnehmbarem Lochdeckel. ØxH in cm: 10x17,5.
Art.-Nr. **1466** €/Stück **6,99**

11 Tischabfallbehälter
Metallbehälter, weiß lackiert. Mit abnehmbarem Lochdeckel aus Edelstahl. ØxH in cm: 12x15.
Art.-Nr. **1465** €/Stück **10,89**

12 Tischabfallbehälter
Tischabfallbehälter aus weißem Porzellan. ØxH in cm: 12,1x12,8.
Art.-Nr. **124500** €/Stück **7,99**

13 Tischabfallbehälter/Besteckbehälter
SAN (Styrolacrylnitril) Kunststoff, mit verchromtem Rand (oben), ØxH in cm: 13x15. In den Farben weiß oder schwarz. Stapelbar. Spülmaschinengeeignet.
Art.-Nr. Farbe €/Stück
145710 weiß **4,49**
145720 schwarz **4,49**

Weitere Besteckbehälter
finden Sie auf Seite 146!



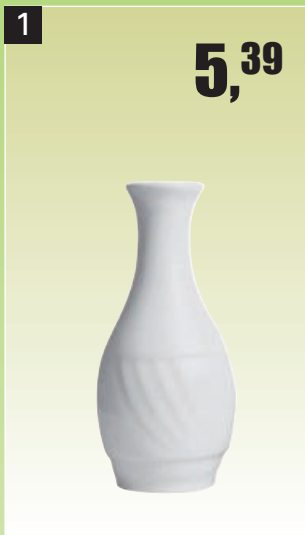

1 **5,39**



2 **5,29**

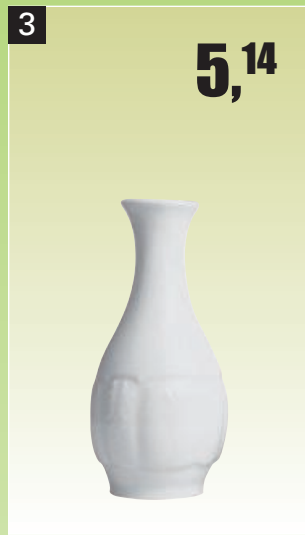

3 **5,14**



4 **4,79**



5 weiß **1,69**



5 transparent **New**



6 **3,19**



7 **3,79**

Ohne Dekoration!

Kunstpflanzen finden Sie ab Seite 116!



Ohne Dekoration!



8 **4,19**
Vase „Kubus“

1 Vase „Monaco“
Weißes Porzellan mit elegantem Relief.
Nachkaufgarantie. VPE 6
Art.-Nr. Ausführung Höhe in cm €/Stück
39566.V weiß 14 **5,39**

2 Vase „Chicago“
Weißes Porzellan. Nachkaufgarantie. VPE 6
Art.-Nr. Ausführung Höhe in cm €/Stück
39581.V weiß 14 **5,29**

3 Vase „Strassburg“
Weißes Porzellan. Nachkaufgarantie. VPE 6
Art.-Nr. Ausführung Höhe in cm €/Stück
39550.V weiß 14 **5,14**

4 Vase „Mocca“
Weißes Porzellan. VPE 6
Art.-Nr. Ausführung ØxH in cm €/Stück
3246 weiß 3,9/9x20 **4,79**

5 Vase „Massiv“
Glas. VPE 12
Art.-Nr. Ausführung ØxH in cm €/Stück
40247.1 weiß 9,5x25,3 **1,69**
40247 transparent 9,5x25,3 **1,59**
40247.2 transparent 8x13 **0,89**

6 Vase „Flute“
Glas, VPE 6
Art.-Nr. Ausführung ØxH in cm €/Stück
1017 transparent 6x25 **3,19**

7 Vase „Ellipse“
Glas, bauchige Form. VPE 6
Art.-Nr. Ausführung ØxH in cm €/Stück
38599 transparent 8x26 **3,79**

8 Vase „Kubus“
Glas, viereckig. Setzen Sie mit dieser topmodernen und formschönen Vase Akzente auf Ihrem Tisch! Bereichern Sie Ihre Räume durch stilvolle Dekorationen. Schlichte Eleganz und Extravaganz für jeden Anlass.
Art.-Nr. Ausführung Maße in cm €/Stück
38599.01 transparent 10x8x18 **4,19**

Klassische und extravagante
VASEN



9 Vase „Single“
ab **2,69**

3 In
Größen

Ohne Dekoration!

9 Vase „Single“

Glas. VPE 6.

Art.-Nr.	Ausführung	Höhe in cm	€/Stück
5085.15	transparent	15	2,69
5085.20	transparent	20	2,99
5085.30	transparent	30	3,99

10 Vase „Konus“

Glas, transparent. Formschöne Vase für jeden Anlass.

Art.-Nr.	Form	ØxH in cm	€/Stück
38603	Konus, rund	14x50	9,99



10 Vase „Konus“
9,99

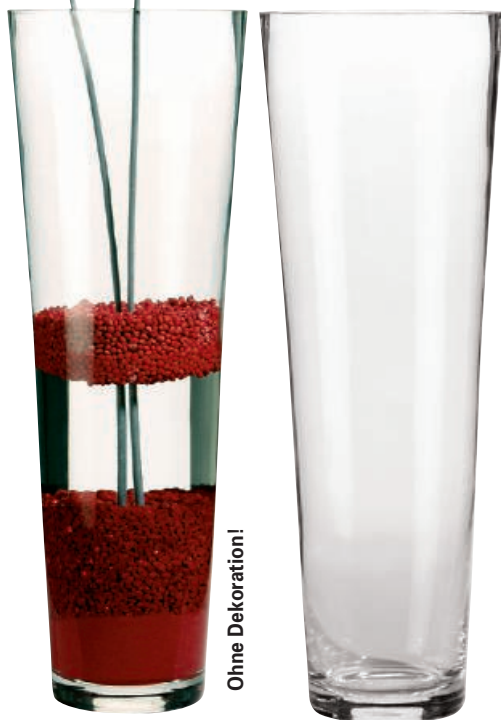

Ohne Dekoration!

Höhe: 50 cm

11 Vase „Pallini“

Mundgeblasene Vase aus Glas. Höhe: 25 cm, Ø unten 6,5 cm, Ø oben 2,5 cm.

Art.-Nr.	Farbe	€/Stück
120710	weiß	7,69
120720	schwarz	7,69

12 Vase „X“

Formschöne Vase aus weißem Porzellan. X-Form.

Art.-Nr.	ØxH in cm	VPE	€/Stück
140301	4,1/7x14,1	6	3,89
140302	5,6/9,4x18,5	3	7,49

Weitere Vasen finden Sie auf den folgenden Seiten!

11 Vase „Pallini“
7,69



Ohne Dekoration!

12 Vase „X“
ab **3,89**



2 In
Größen



1 Vase „Primavera“

Keramik, grün. ØxH in cm: 8x26.

Art.-Nr. 106803

€/Stück 6,20

2 Bilder-Set

Bedrucktes Holz. 10-teiliges Set, bestehend aus 7 Bilder je 15x15cm, 2 Bilder je 35x15cm und 1 Bild 35x35cm. Schöne Kaffee-Motive in warmen Brauntönen zum individuellen Aufhängen.

Art.-Nr. 145500

€/Set 21,99

3 Vase „Lila Rose“, 3er Set

Satinieretes Glas mit dekorativem Anhänger in drei unterschiedlichen Lila-Farbnancen. Ø Boden: 9 cm Höhe: 20 cm.

Art.-Nr. 106802

€/Set 11,99



4

Korb mit Dekoflaschen

7,30

Ohne Dekoration!



5

Naturbelassene Zweige
inkl. 3 eingesteckten Glasvasen.
Ohne Blumen!

Vase „Kreativa“

9,20



6

Schale „Kongo“

6,30

Ohne Dekoration!



7

Deko-Blüten
pro Set

7,90

4 Korb mit Dekoflaschen

Metallkorb mit Dekoflaschen, schwarzer Draht mit dekorativen Reisigeinsätzen, LxBxH in cm: 22x7x10, inkl. 3 herausnehmbaren Glasflaschen, LxBxH in cm: 6x6x13.

Art.-Nr. 107200

€/Stück 7,30

5 Vase „Kreativa“

Naturbelassene Zweige inkl. 3 eingesteckten Glasvasen. Ø Vasen: 2 cm, Höhe Vasen: 11 cm. Gesamt: Ø unten: 9,5 cm, Höhe: 40 cm.

Art.-Nr. 106804

€/Stück 9,20

6 Schale „Kongo“

Wasserhyazinthe, natur. Metallrahmen mit Kugelfüßen, geschwungene Form. LxBxH in cm: 36x26x12.

Art.-Nr. 107300

€/Stück 6,30

7 Deko-Blüten, 2er Set

Steingut. Ø 17 cm u. 20 cm. Mit Antirutsch-Gummis an der Unterseite zum Schutz und für besseren Halt.

Antike Optik und schwere Qualität mit schönen Schattierungen.

Art.-Nr. 106900

€/Set 7,90

8 Korb „Square“

Verchromtes Drahtgestell, quadratisch. Für Brötchen, Früchte usw. LxBxH in cm: 29x29x12.

Art.-Nr. 123300

€/Stück 5,99

8

Korb „Square“
pro Stück

5,99

Weitere Körbe
finden Sie ab Seite 150!

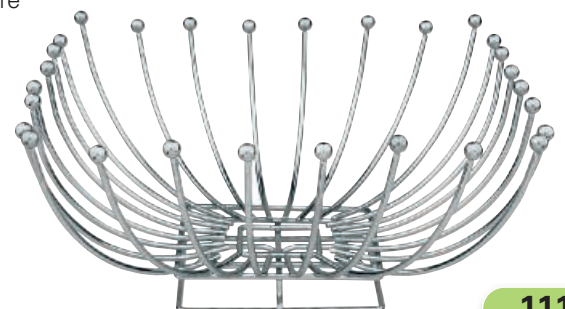

Lieferung erfolgt ohne Teelichte, Kerzen und Dekoration!



1

0,89



2

0,69

satiniert



2

0,69

klar



2

0,89

Struktur Streifen



3

2 In Größen

ab 1,43



4

2 In Größen

ab 1,59



5

2 In Größen

ab 1,99



6

3,99

1 Kerzenhalter „Queen“

Glas. Für Spitzkerzen und Teelichte. VPE 48.

Art.-Nr.	Ausführung	ØxH in cm	€/Stück
5285	Struktur	5,3x7,9	0,89

2 Teelichthalter

Glas. VPE 24.

Art.-Nr.	Ausführung	ØxH in cm	€/Stück
39042	satiniert	5,5x6,5	0,69
40243	klar	5,5x6,5	0,69
40244	Struktur Streifen	5,5x6	0,89

3 Glas „Carat“

Glas. VPE 6.

Art.-Nr.	BxTxH in cm	Inhalt:	€/Stück
40185.02	6x6x8	23 cl	1,89
40185.01	4,5x4,5x8	12 cl	1,43

4 Glas „Cube“

Glas. Quadratisch.

Art.-Nr.	BxTxH in cm	VPE	€/Stück
1018	6x6x6	24	1,59
1019	8x8x8	20	1,99

5 Dekoglas

Sehr massives Glas. VPE 6.

Art.-Nr.	ØxH in cm	€/Stück
40245.01	10x9	1,99
40245.02	12x11	2,79

6 Teelichtgreifer

Edelstahl. Schützt vor verbrannten Fingern, sichere und einfache Handhabung. Länge in cm: 20.

Art.-Nr.	€/Stück
8112	3,99

7 Tischlicht „Simply“

Glas. In 4 Farben. VPE 6.

Art.-Nr.	Farbe	ØxH in cm	€/Stück
1153.G	grün	5,5x4,5	0,89
1153.O	orange	5,5x4,5	0,89
1153.R	rot	5,5x4,5	0,89
1153.V	violett	5,5x4,5	0,89

8 Kerzenhalter

Messing. ØxH in cm: 9x8,5.

Art.-Nr.	€/Stück
5161	5,99

7 Tischlicht „Simply“

0,89



8 Kerzenhalter

5,99



Klassische und extravagante
LICHTER

9 Windlicht
„Casual“
4,99

Zum Aufhängen und
Hinstellen geeignet.



9 Windlicht „Casual“

Draht, braun. LxBxH in cm: 11x11x11 inklusive Glaseinsatz,
mit LxBxH in cm: 10x10x10. Metallrahmen Rostoptik.
Umlegbarer Bügel mit Holzgriff, auch zum Bepflanzen geeignet.
Lieferung erfolgt ohne Kerze.
Art.-Nr. **106603** € /Stück **4,99**



10
Stimmungsleuchten
pro Set
10,95

10 Stimmungsleuchten

Edelstahl, rostfrei. 3-teiliges Set. Hochwertig gebürstete Oberfläche,
mit rutschhemmendem, möbelschonendem Schutz. Gefrorene
Glaskörper, Ø 5 cm, Höhen: 15,5/18/20,5 cm.
Für handelsübliche Teelichte.
Art.-Nr. **8111** € /Set **10,95**

11 Kerzenhalter, 2er Set

Edelstahl. Zum Befestigen an der Wand inkl. 2 Glasvasen mit
ØxL in cm: 1,8x12. Kann auch als Vase verwendet werden.
Geeignet für handelsübliche Teelichte. Inkl. Montagezubehör.
Höhe: 39,5 cm.
Art.-Nr. **108500** € /Set **10,90**

12 Glas „Mystic“

Glas. In 3 Ausführungen, ca. 7 mm stark. VPE 8.
Art.-Nr. Ausführung ØxH € /Stück
1021.SA satiniert 7,5x7,5 cm **1,89**
1021.G grau transparent 7,5x7,5 cm **1,89**
1021.S schwarz transparent 7,5x7,5 cm **1,89**



11
Kerzenhalter
pro Stück
5,45

12 Glas „Mystic“
1,89





Edelstahlkugeln
pro Set

7,99

New

1 Edelstahlkugeln, 7er Set

Edelstahlkugeln, glänzend. Im 7er Set:
4x Ø 4 cm, 2x Ø 6 cm und 1x Ø 8 cm.

Art.-Nr. 152717

€/Set 7,99

2 Kerzenhalter „Sinfonia“, 3er Set

Glas. In 3 Größen, 18, 22 und 25 cm. Ø Innen: 3,5 cm.

Art.-Nr. 106701

€/Set 10,59



Kerzenhalter
pro Set

10,59

Ohne Kerzen!

3 Tischleuchte „Ambienta“

Rattan, braun auf Metallrahmen mit naturfarbenem Textil für
stimmungsvolles Lichtambiente. LxBxH in cm: 16x16x30. Zuleitung
ca.180 cm. Inkl. An-/Aus-Schalter. Geeignet für Leuchtmittel mit
max. 40 Watt. Lieferung erfolgt ohne Leuchtmittel.

Nicht für den Außenbereich geeignet.

Art.-Nr. 127000

€/Stück 26,50



Tischleuchte
„Ambienta“

26,50

Ohne Leuchtmittel!



Ohne Kerzen!

Kerzenhalter
pro Stück

9,95

4 Kerzenhalter „Castello“, 2er Set

Metall, braun. Höhe: 50 cm. Zum Befestigen an der Wand.
In mittelalterlicher Optik.

Art.-Nr. 106704

€/Set 19,90



5

Windlicht „Forest“

11,10

Ohne Kerzen!



6

Kerzenhalter „Cottage“

4,90

Ohne Kerzen!



7

Kerzenhalter „Fiore“

9,20

Ohne Teelichte!



8

Kerzenhalter „Woods“

4,79

Ohne Teelichte!

5 Windlicht „Forest“

Spaltweide auf Metallrahmen, grau gekalkt in toller Antikoptik. Mit herausnehmbaren Glaseinsatz (ØxH in cm: 11x10). Durch das individuelle Geflecht entstehen originelle Licht- und Schatteneffekte. ØxH in cm: 32x13. Farbe: grau.

Art.-Nr. 106602

€/Stück 11,10

6 Kerzenhalter „Cottage“

Aus naturbelassenem Treibholz. Inkl. herausnehmbaren Glaseinsatz (7x7x6 cm). Gesamtmaße: LxBxH in cm: 15x15x9.

Art.-Nr. 106705

€/Stück 4,90

7 Kerzenhalter „Fiore“

Kerzenhalter aus Metall. LxBxH in cm: 31x8x8. Lieferung ohne Teelichte.

Art.-Nr. 106702

€/Stück 9,20

8 Kerzenhalter „Woods“

Treibholz. Mit 3 herausnehmbaren Glaseinsätzen (ØxH in cm: 6x4). Gesamtmaße: LxBxH in cm: 25x9x6.

Art.-Nr. 106706

€/Stück 4,79

9 Kerzenhalter „Barock“

Metall, braun. Höhe: 35 cm. Ø Fuß: 11 cm.

Art.-Nr. 106703

€/Stück 5,99



9

Kerzenhalter „Barock“

5,99

Ohne Kerzen!



Täuschend echt wirkende Kunstpflanzen für Ihre Tischdekoration!

DEKO



1 Gras, sortiert
3-fach sortiert. Höhe: 13 cm. Im Kunststofftopf 6,5 cm x 7 cm, weiß.
Art.-Nr. 152715 €/Set 11,99

2 Gras im Glas
Im Glas (BxH: 5x5 cm). Gesamthöhe: 23 cm.
Art.-Nr. 152714 €/Stück 2,39

3 Kugelbäumchen, sortiert
2fach sortiert. H:27cm. Im Kunststofftopf 10 cm x 9 cm, weiß.
Art.-Nr. 152716 €/Set 19,99

4 Gras im Topf
BxH in cm: 15x13. Im Kunststofftopf. Ohne Übertopf. Dazu passende Übertöpfe: 151301 und 151303. (siehe rechte Seite).
Art.-Nr. 152711 €/Stück 3,99

5 Lavendel
Höhe: 29 cm. Im Keramiktopf, weiß.
Art.-Nr. 152712 €/Stück 1,99

6 Agave-Yucca pro Set
69,99



6 Agave-Yucca-Set
Höhe: 35 cm. Kunstpflanze. Im Übertopf. Im 6er Set, sortiert.
Art.-Nr. 1204 €/Set 69,99

7 Efeugirlande
2,39



Länge: ca. 175 cm.

7 Efeugirlande
Länge: ca. 175 cm. Girlande. Unser Efeu wirkt äusserst echt und ist sehr strapazierfähig!
Art.-Nr. 38839 €/Stück 2,39



8

Sisal-Dekorolle

7,90

8 Sisal-Dekorolle

Zart und transparent. Bietet viele verschiedene Gestaltungsmöglichkeiten.

LxB in cm 500x46.

Art.-Nr.	Farbe	Länge in cm	€/Stück
126910	braun	500	7,90
126920	rot	500	7,90
126930	orange	500	7,90
126940	grün	500	7,90

9 Platzset, 4er Set

Platzset in strapazierfähigem Kunststoff. Dunkelbraun und Ocker.

Beidseitig verwendbar. Abwischbar. Material: 70% PVC, 30% PP. LxB in cm: 45x30.

Art.-Nr. 126800 €/Set 7,90



9

Platzset

7,90

Weitere Platzsets
finden Sie auf Seite 106!



10

Schale „Crusoe“
pro Set

7,-

10 Schale „Crusoe“, 3er Set

Kokospalmenblatt. Länge ca. 72 cm. Größe und Form können variieren, da es sich um ein getrocknetes Naturprodukt handelt!

Art.-Nr. 127100

€/Set 7,-

ÜBERTÖPFE



11

11 Blumenübertopf

Edelstahl gebürstet, nur für den

Innenbereich geeignet.

Art.-Nr.	ØxH in cm	€/Stück
39816.30	31x30	49,99
39816.40	40,5x39	69,99



12

New

12 Übertopf graphit

Glas, gefärbt. VPE 6.

Art.-Nr.	ØxH in cm	€/Stück
151303	11,5x11	2,69
151304	14,5x12,5	3,29



13

New

13 Übertopf weiß

Glas, gefärbt. VPE 6.

Art.-Nr.	ØxH in cm	€/Stück
151301	11,5x11	2,69
151302	14,5x12,5	3,29



1
5,39



2
New
7,99

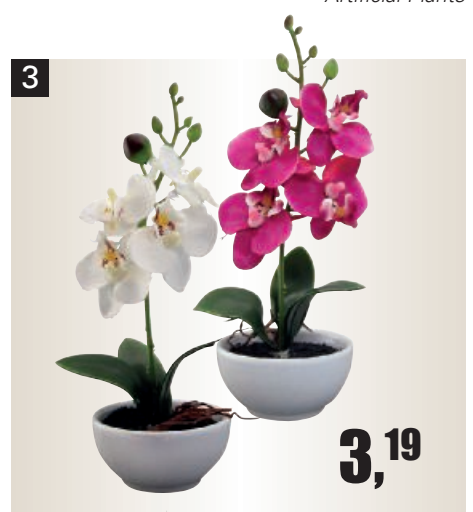

3
3,19



4
3,59



5
3,59



6
1,79



7
New
2,99

1 Orchidee, weiß

Länge: 32 cm. Im Keramiktopf HxB in cm: 8x6.
Art.-Nr. **127400** €/Stück **5,39**

2 Phalenopsis

Im Glas. Farbe: creme. ØxH in cm: 9,5x42.
Art.-Nr. **127530** €/Stück **7,99**

3 Phalenopsis

In Keramikschale. ØxH in cm: 6,5x20.
Art.-Nr. Farbe €/Stück
127510 weiß **3,19**
127520 lila **3,19**

4 Phalenopsis

Kunstpflanze. In 3 Farben.
Art.-Nr. Farbe Höhe in cm €/Stück
1215.C creme 98 **3,59**
1215.E exotic 98 **3,59**
1215.F flieder 98 **3,59**

5 Mooswurzel grob

Kunstpflanze. Sortiert. Inhalt: 50 g.
Art.-Nr. **1213** €/Stück **3,59**

6 Tulpenbund

Weiß. Länge: 24 cm.
Art.-Nr. **127600** €/Stück **1,79**

7 Allium

Farbe: creme. Länge: 66 cm. Ø Kopf: 10 cm.
Art.-Nr. **127730** €/Stück **2,99**

8 Grasbusch

Im Kunststofftopf. Höhe: 50 cm. Ohne Übertopf.
Dazu passende Übertöpfe: 151301 und 151303.
Art.-Nr. **152713** €/Stück **4,99**



8
New
4,99



Höhe: 75 cm

9,99

Täuschend echt
wirkende Kunstpflanzen
für Ihre Raumdekoration!

DEKO

Ohne Übertöpfe.



Höhe: 80 cm

78,99



Höhe: 90 + 120 cm

Olivenkugelbaum
ab 49,99



12 Höhe: 210 cm
139,-

9 Grasbusch

Stehend. HxØ in cm: ca. 75x8,5, VPE 4.
Art.-Nr. 40255 €/Stück 9,99

10 Sanseveria Cylindrica

Kunstpflanze. Im Kunststofftopf, ohne Übertopf.
Höhe: 80 cm.
Art.-Nr. 1205 €/Stück 78,99

11 Olivenkugelbaum

Kunstpflanze. Im Kunststofftopf.
Ohne Übertopf.

Art.-Nr.	Höhe in cm	€/Stück
1209	90	49,99
1210	120	67,90

12 Yucca Palme

Kunstpflanze. Im Kunststofftopf.
Ohne Übertopf. Höhe: 210 cm.
Art.-Nr. 1202 €/Stück 139,-

◀ Unsere Übertöpfe
finden Sie auf Seite 117!

New





1

Höhe: 115 cm

1 Sumatra Ficus

Im Kunststofftopf, Naturstamm. Ohne Übertopf.

Höhe: ca. 115 cm, 2268 Blatt.

Art.-Nr. 39464

€/Stück 49,99

Sumatra Ficus

49,99

2 Ficus Benjamin

Farbe: grün. Im Kunststofftopf. Ohne Übertopf.

Art.-Nr.	Höhe in cm	Blätter	€/Stück
----------	------------	---------	---------

152709	120	672	31,99
--------	-----	-----	-------

152710	150	840	39,99
--------	-----	-----	-------

3 Ming Aralie

Kunststofftopf. Ohne Übertopf.

Höhe: ca. 180 cm, 1620 Blatt.

Art.-Nr. 39462

€/Stück 114,-

4 Curcumbblattpflanze

Im Kunststofftopf. Ohne Übertopf.

Art.-Nr.	Höhe in cm	Blätter	€/Stück
----------	------------	---------	---------

152705	90	10	99,-
--------	----	----	------

152706	120	13	149,-
--------	-----	----	-------

4

Curcumbblattpflanze

ab 99,-

2 Höhe: 120 + 150 cm

ab 31,99



New



3

Höhe: 180 cm

114,-



New

Höhe: 90 + 120 cm

Unsere Übertöpfe
finden Sie auf Seite 117!





Diese pflegeleichte
DEKO
wird zum Blickfang für
Ihre Gäste!

5 Kentiapalme

Farbe: grün. Im Kunststofftopf. Ohne Übertopf.

Art.-Nr.	Höhe in cm	€/Stück
152707	180	105,-
152708	210	179,-

6 Elefantengras

Im Kunststofftopf. Ohne Übertopf.

Art.-Nr.	Höhe in cm	€/Stück
152701	90	21,99
152702	150	69,-

7 Bambus

Kunstpflanze. Im Kunststofftopf.
Ohne Übertopf. Höhe: 150 cm.

Art.-Nr. 1208 € /Stück 89,99



8 Bambus-Raumteiler

Im Holzkasten LxBxH in cm: 50x18x30
und LxBxH in cm: 50x18x55 .

Art.-Nr.	Höhe in cm	Blätter	€/Stück
152703	150	970	136,-
152704	210	1440	209,-

8
Bambus-
Raumteiler
ab **136,-**

New

Farbige Tischlichter
finden Sie auf Seite 112!

1 pro Set
9,99

4
Kinderbesteck
pro Set
8,99

Für unsere kleinen

GÄSTE

1 Kindergedeck „Bauernhof“, 3tlg.-Set

Porzellan, weiß mit Motiv „Bauernhof“.
3tlg. Set bestehend aus Teller Ø 20 cm,
Schale Ø 17 cm, Trinkbecher 220 ml,
Spülmaschinen- und mikrowellengeeignet.
Mischsortierung.

Art.-Nr. **125903** €/Set **9,99**

2 Kindergedeck „Prinzessin“, 3tlg.-Set

Porzellan, weiß mit Motiv „Prinzessin“.
3tlg. Set bestehend aus Teller Ø 20 cm,
Schale Ø 17 cm, Trinkbecher 220 ml,
Spülmaschinen- und mikrowellengeeignet.
Mischsortierung.

Art.-Nr. **125902** €/Set **9,99**

3 Kindergedeck „Pirat“, 3tlg.-Set

Porzellan, weiß mit Motiv „Pirat“.
3tlg. Set bestehend aus Teller Ø 20 cm,
Schale Ø 17 cm, Trinkbecher 220 ml,
Spülmaschinen- und mikrowellengeeignet.
Mischsortierung.

Art.-Nr. **125901** €/Set **9,99**

2 pro Set
9,99

3 pro Set
9,99



4 Kinderbesteck
pro Set
8,99



4 Kinderbesteck „Der kleine König“
Edelstahl 18/10, rostfrei, 4-teiliges Set.
Art.-Nr. 3280 €/Set **8,99**

5 Eisschale „Clown“
Porzellan, farbig bedruckt. 3fach sortiert.
BxTxH in cm: 15x22x3,5. Im 3er Set. VPE 2.
Art.-Nr. 1189 €/Set **14,99**

6 Platzset „Koch“
Papier, bedruckt (Koch-Motiv). Zum Ausmalen.
LxB in cm: 42x29,5. Im 200er Pack.
Art.-Nr. 1087 €/Pack **18,99**

Für unsere kleinen
GÄSTE



5 Eisschale „Clown“
pro Set
14,99



6 pro Stück
0,09

7 Schüssel „Frutti“, Melamin

Stapelbare Schüsseln aus Melamin,
ØxH (cm) 15x7,5 innen weiß, außen verschiedene
Dekore. Temperaturbeständig -30° - +70°,
lebensmittelecht, hygienisch, geruchs- und
geschmacksneutral, extrem bruchstabil.

Art.-Nr.	Farbe	Motiv	€/Stück
101210	Rot	Erdbeere	4,09
101220	Orange	Orangen	4,09
101230	Gelb	Zitronen	4,09
101240	Grün	Kiwi	4,09



7 **4,09**



pro Stück
0,38



pro Pack
11,99



pro Stück
0,38

Zum Malen und Spielen

FÜR KLEINE GÄSTE



1 Malbuch A5 „Restaurant“

Papier, bedruckt. 8 Seiten. 2 Versionen Restaurant-Motive gemischt, im 50er Pack. DIN A 5.
Art.-Nr. 1091 €/Pack 18,99

2 Mal-Puzzle „Hotel“

DIN A4. 48 Puzzle-Teile zum Ausmalen. Ein Spaß für Ihre jungen Gäste. 25 Stück im Display-Karton.
Art.-Nr. 105902 €/Pack 11,95

3 Mal-Spielkarten „Hotel“

Zum Ausmalen und Memory spielen.
Mal-Spielkarten im 40er Pack. 24 Karten pro Pack.
Art.-Nr. 105904 €/Pack 21,95

4 Holzbuntstifte

6 verschiedenfarbige Holzbuntstifte in einer 6er Box.
1 Pack = 24 x 6er Box.
Art.-Nr. 1076 €/Pack 9,99

5 Malbuch A5 „Hotel“

Papier, bedruckt. 8 Seiten. 2 Versionen Hotel-Motive gemischt, im 50er Pack. DIN A 5.
Art.-Nr. 1092 €/Pack 18,99

6 Mal-Puzzle „Restaurant“

DIN A4. 48 Puzzle-Teile zum Ausmalen. Ein Spaß für Ihre jungen Gäste. 25 Stück im Display-Karton.
Art.-Nr. 105901 €/Pack 11,95

7 Mal-Spielkarten „Restaurant“

Zum Ausmalen und Memory spielen.
Mal-Spielkarten im 40er Pack. 24 Karten pro Pack.
Art.-Nr. 105903 €/Pack 21,95



pro Stück
0,55



pro Stück
0,55

Für unsere kleinen
GÄSTE

8 Kinderstuhl
49,99

8 Kinderhochstuhl

Hartholz, sehr stabil. Haltegurte, bequeme Rückenlehne. Höhe: 74 cm, Sitzhöhe: 52 cm. Lieferung erfolgt zerlegt im Karton.

Art.-Nr.	Ausführung	Farbe	€/Stück
4125.00	Kinderstuhl	natur	49,99
4125.01	Kinderstuhl	dunkelbraun	49,99

9 Stuhlkissen für Kinderhochstuhl

Stuhlkissen, braun. Bezug 70% BW, 30% Polyester, Füllung: Polyester/ Polyurethan. Gestept mit Bindebändern, waschbar bis 30°C.

LxB in cm: 30x20. VPE 2.

Art.-Nr. **0601.60**

€/Stück **3,89**



9 Stuhlkissen
pro Stück
3,89



10
pro Stück
0,25



10 Einweglätzchen

BxL in cm: 23x34. Im 20er Pack. Einfach und praktisch. Ideal für unterwegs. Mit Krümellasche. Wasserdichte Rückseite. Doppelseitiger Klebestreifen zum Befestigen. Praktische Spenderbox.

Art.-Nr. **9455**

€/Pack **4,99**

11 Rahmenlose Tafeln

Rahmenlose Tafel. Inkl. 1 Kreidemarker (Stärke 1-2 mm), weiß und 4 Klett pads (Ø 2,5 cm) zum Befestigen. Reinigung mit feuchtem Tuch. Beschriftung mit Kreidemarkern. Einfache Handhabung durch Klett pads.

Art.-Nr.	Ausführung	LxB in cm	€/Stück
107401	Motiv „Fisch“	51x29,5	12,99
107406	Motiv „Blume“	43x30	12,99
107403	Motiv „Tasse“	47x30	12,99
107405	Motiv „Rechteck“	35x30	12,99

**Kreidemarker
finden Sie auf Seite 238!**

Inkl. 1 Kreidemarker weiß



11 **12,99**

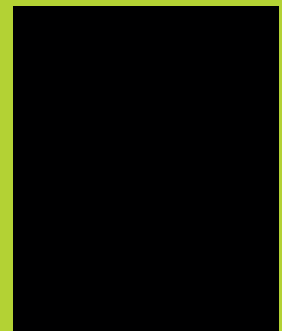

SERVIERTABLETTS

Zum Servieren von Snacks oder Getränken.

1 Serviertablett

Edelstahl 18/10, rostfrei. Stabile Qualität mit niedrigem Rand. Ø 30 cm.
 Art.-Nr. **39185** €/Stück **6,25**

1 **6,25**



2 Serviertablett

Edelstahl 18/10 satiniert, oval mit gerolltem Rand.
 Art.-Nr. LxB in cm €/Stück
1866 20x14,5 **1,99**
1867 26,5x19,5 **3,69**
1869 29x22 **4,36**

2 ab **1,99**

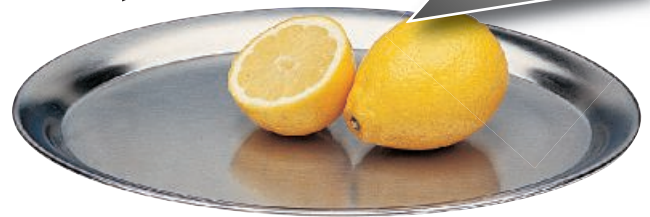

3 In Größen

3 Tablett Bierglasträger

Rutschfester Bierglasträger aus Pressholz. In zwei Größen.
 Art.-Nr. ØxH in cm €/Stück
140933 33x3,5 **8,99**
140936 36x3,5 **11,99**

3 ab **8,99**



2 In Größen

4 Tablett „Mini“

Acryl, schwarz. LxT in cm: 28x10, Nutzfläche LxT in cm: 20x10.
 Gesamtlänge inkl. Griffe 28 cm. Zum Servieren von Snacks oder zum Präsentieren von diversen Hotelaccessoires für das Badezimmer.
 Art.-Nr. **108700** €/Stück **4,99**



4



4 Tablett „Mini“
4,99

SERVIERTABLETTS

in stabiler Qualität

5 Serviertablett

Vollkunststoff – dunkelbraun.
 Stabiles verwindungssteifes Serviertablett mit
 rutschhemmender Oberfläche. Ø 36 cm.
 Art.-Nr. 2911 €/Stück 6,99

Unsere Gläser
 finden Sie ab Seite 66!

Mit
 rutschhemmender
 Oberfläche!

5
 Serviertablett
 6,99

6 Serviertablett
 ab 9,45

3 In
 Größen

6 Serviertablett mit Anti-Rutsch-Einlage

Edelstahl rostfrei, in extra starker Profiqualität.
 Herausnehmbare Anti-Rutsch-Einlage –
 bis 60° C waschbar. Leicht zu reinigen. Hygienisch.

Art.-Nr.	ØxH in cm	€/Stück
8114	40x4,5	13,99
8115	29x2,5	9,45

2 In
 Größen

7 Serviertablett

Schwarz. Rubberform, Laminat, rutschfest.

Art.-Nr.	Ø in cm	€/Stück
2905.28	28	3,89
2905.36	36	4,89
2905.41	41	5,89

7
 Serviertablett
 ab 3,89



1 Serviertablett aus Polypropylen

2,99

Aus Polypropylen und Polyester – SERVIERTABLETTS

Serviertablett

Stabil aus Polypropylen. Langlebig, robust, widerstandsfähig, umweltfreundlich, lebensmittel- und farbecht.

1 Serviertablett

Polypropylen.

Art.-Nr.	Farbe	LxB in cm	€/Stück
2980.02	grau	43,6x30,5	2,99
2980.01	schwarz	43,6x30,5	2,99

2 Serviertablett

Polypropylen – rutschhemmende Oberfläche mit Stapelnocke und Randverstärkung. Preiswerte und stabile Ausführung – auch für den Geschirrspüler geeignet. In sechs Farben erhältlich!

Art.-Nr.	Farbe	LxB in cm	€/Stück
39250.RO	rot	41,5x31	2,59
39250.BR	braun	41,5x31	2,59
39250.DG	dunkelgrün	41,5x31	2,59
39250.LG	lichtgrau	41,5x31	2,59
39250.BL	blau	41,5x31	2,59
39250.S	schwarz	41,5x31	2,59



2

2,59

5 Jahre Materialgarantie auf alle Snack-Tabletts. Diese Tabletts haben aufgrund des Einsatzes hochwertiger Rohstoffe eine höhere Resistenz gegenüber Säuren in Reinigungs- u. Spülmitteln oder Speisen und besitzen dadurch eine höhere Lebensdauer.

3 Tellercluche

ab **4,99**

2 In Größen



3 Tellercluche

Polycarbonat. Mit Griffloch

Art.-Nr.	Für Teller	Ø innenH/in cm	€/Stück
39620	Ø 25,5 cm	26x7	4,99
39621	Ø 28 cm	28,5x7	5,14

4

Kartenhalter

0,99

4 Kartenhalter

Edelstahl 18/10, mit Falz für die Karte.
LxBxH in cm: 6x4,5x3,4.

Art.-Nr. 4020

€/Stück **0,99**

Unsere Aufsteller finden Sie auf Seite 186!





5 GN 1/1
11,99

**Gastronorm
 (1/1 GN)
 Tabletts
 Größe in cm:
 53x32,5**

FIBERGLAS

Serviertabletts für höchste Ansprüche

Die Servier-Tabletts aus Fiberglas (Polyform: Glasfaserverstärkter Polyester) haben einen erhöhten und extra verstärkten Rand und wurden speziell für automatische Abstapelvorrichtungen entwickelt.

Dabei werden folgende zusätzliche Anforderungen optimal erfüllt:

- gute Belüftung, Trocknung und Abkühlung durch Distanznocken
- besonders geeignet für vollautomatische Transportanlagen – kein Übereinanderschoben der Tabletts
- hohe Kantenfestigkeit durch speziell verstärkte Außenränder und -kanten
- griffgünstige Gestaltung
- sichere Stapelung und Standfestigkeit
- Temperaturbeständigkeit von -50°C bis +140°C
- absolut spülmaschinenfest
- unempfindlich gegen handelsübliche Speisesäuren und Laugen
- extrem bruchfest, desinfizierbar

5 Euronorm
9,49



**Euronorm-
 Tabletts
 Größe in cm:
 53x37**

5 Serviertablett

Polyester, glasfaserverstärkt, stapelbar.

Art.-Nr.	Farbe	Maße	€/Stück
39782.01	lichtgrau	GN 1/1	9,49
2971.01	lichtgrau	Euronorm	11,99

**Unsere Servierwagen
 finden Sie auf Seite 392!**

6 System-/Kantinen-Tablett

Trapezförmiges Polyestertablett, fiberglasverstärkt, lichtgrau. BxL in cm: 48x34. Temperaturbeständig von -50°C bis +140°C. Spülmaschinenfest. Desinfizierbar. Mit Rand- und Eckenverstärkung. Mit Stapelnocken. Für Tische 80x80 cm.

Art.-Nr. **141100** €/Stück **8,49**

7 System-/Kantinen-Tablett

Rechteckiges Polyestertablett, fiberglasverstärkt, lichtgrau. BxL in cm: 46x34,4. Temperaturbeständig von -50°C bis +140°C. Spülmaschinenfest. Desinfizierbar. Mit Rand- und Eckenverstärkung. Mit Stapelnocken.

Art.-Nr. **141000** €/Stück **9,99**



6 System-Tablett
8,49



7 System-Tablett
9,99

FRÜHSTÜCK

Exklusiv und individuell –
Hohe Qualität und Vielfalt!

Unsere Porzellan-Serien
finden Sie ab Seite 4!

Unsere Abdeckhauben
finden Sie ab Seite 137!

Buffetsystem „Frühstück“

Musterbeispiel für das abgebildete Buffetsystem „Frühstück“
besteht aus folgenden Einzelementen (ohne Zubehör).

Artikel	Material/Größe	€/Stück
2 x Buffet-Rahmen 39659	Edelstahl 18/10 13 cm hoch	79,-
1 x Buffet-Rahmen 39660	Edelstahl 18/10 20 cm hoch	89,-
4 x Buffet-Rahmen 39658	Edelstahl 18/10 6,5 cm hoch	69,-
Aufsätze	Holz hell, 2 cm stark	
40009.H Aufsatz	4 Loch Ø 10,5 cm	39,99
40008.H Platte	geschlossen, 2 cm hell	39,99
40010.H Aufsatz	4 Loch 2xØ 11 cm u. 2xØ 19 cm	39,99
1 x Brotschneidebrett 2612	Holz hell 1/1GN	12,99
2 x Tablett „Milano“ 1103	Melamin 1/1GN	23,39

Die detaillierte Artikelbeschreibung der einzelnen Elemente
finden Sie auf den folgenden Seiten.

Artikel	Material/Größe	€/Stück
1 x Wasserbad 0740	Edelstahl 18/10 BxH in cm: 55x35	35,49
1 x Elektroheizung 700 Watt 0889	für Chafing Dishes mit Regler	79,99
1 x Thermo-Schutzplatte 3296	1/1 GN	17,99
1 x Rolltop-Deckel 38346	Edelstahl 18/10, poliert 1/1 GN	74,90
1x Rolltop-Abdeckhaube 3515	Kunststoff, hochstabil 1/1 GN	49,50
2 x Seitenverkleidung 40013.H	Holz hell 13 cm hoch	pro Pack 34,99
1 x Seitenverkleidung 40012.H	Holz hell 6,5 cm hoch	pro Pack 25,66

Ideal auch für Außer-Haus-Buffet und Partyservice:

Die 1/1 GN Einsätze, Tablets und Thermo-/Speisentransportbehälter können direkt in die System-Rahmen des Buffets eingesetzt werden. Das einheitliche Erscheinungsbild dieses Systems macht Ihr Buffet zum kulinarischen und optischen Erlebnis für Ihre Gäste. Für den perfekten Auftritt an Buffet und Bankett.

Unsere GN-Behälter
finden Sie ab Seite 300!

Unsere Etageren
finden Sie ab Seite 152!

Unsere Schüsseln
finden Sie auf Seite 179!

Unsere Schale „Chef“
finden Sie auf Seite 64!

Artikel	Material/Größe	€/Stück
1 x Zwischenstücke	hell, groß	
1049	362x35x125 mm	29,99
3 x Zwischenstücke	hell, klein	
1036	362x35x61 mm	23,99
4 x Besteckköcher	Edelstahl, gelocht	
6620	Höhe 14 cm	8,99
3 x GN-Behälter-Einsatz	Edelstahl	
491054	1/3 GN – Tiefe 100 mm	5,84
2 x Schale „Chef“	Glas	
5006.03	Ø 20 cm	2,15
2 x Schale „Chef“	Glas VPE 6	
5006.01	Ø 12 cm	0,69

Unsere vorgefertigten System-Module sind durch zahlreiche System-Einzelteile erweiterbar. Die Einsätze sind auswechselbar. So können Sie Ihr Buffet beliebig für Frühstück oder Abendessen anpassen.

WIR BERATEN SIE GERNE BEI DER
PLANUNG IHRES INDIVIDUELLEN BUFFETS

Buffetsystem
„Frühstück“
1217,³⁷

BUFFET
SYSTEM

Basiselemente

BUFFET
SYSTEM

1



**Rahmen
20 cm hoch**



**Rahmen
13 cm hoch**



**Rahmen
6,5 cm hoch**

3



1 Buffetsystem
Rahmen

ab **69,-**

1 Buffetsystem Rahmen

Edelstahl 18/10, BxT = 57x36 cm, poliert.

Art.-Nr.	Element	Höhe	€/Stück
39658	Basiselement	6,5 cm	69,-
39659	Basiselement	13 cm	79,-
39660	Basiselement	20 cm	89,-

2 Verbindungs-Clips

Edelstahl 18/10. 2er Pack.

Art.-Nr. 39736

€/Pack **3,89**

**Verbindungs-Clips,
um zwei Rahmen
miteinander zu verbinden.**

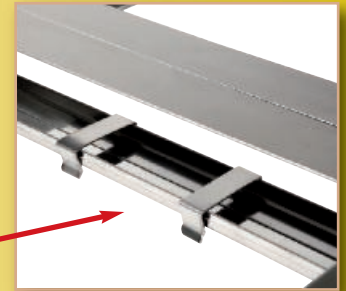

2 pro Stück
1,94

3 Seitenverkleidung

Für unsere Module, mit Magnet. Jederzeit auswechselbar.

Mit Kabelaussparung. Im 2er Pack. In 3 Farben.

Art.-Nr.	Ausführung	Höhe	€/Pack
40012.D	Holz dunkel	6,5 cm	25,99
40013.D	Holz dunkel	13 cm*	34,99
40012.H	Holz hell	6,5 cm	25,66
40013.H	Holz hell	13 cm*	34,99
40020	Acryl schwarz	6,5 cm	14,99
40021	Acryl schwarz	13 cm*	19,99

*Passend auch für Buffetsystem Rahmen 20 cm!

Kabelaussparung!



3 Seitenverkleidung
Buffetsystem

ab **14,99**

Basiselemente



Große oder kleine Zwischenstücke verbinden die jeweiligen Module miteinander. Eine weitere Möglichkeit sind Verbindungs-Clipse – linke Seite.

4 Zwischenstück Buffetsystem

Zwischenstück, inkl. 8 Magnete, für Buffetsystem, mit Kabelausparung. Holz hell oder dunkel lasiert.

Art.-Nr.	Ausführung	Höhe in cm	€/Stück
1036	hell, klein	6,5	23,99
1037	dunkel, klein	6,5	23,99
1049	hell, groß	13	29,99
1053	dunkel, groß	13	29,99

Verbindung von Buffetsystem-Rahmen durch Zwischenstücke.



Zwischenstück Buffetsystem
ab **23,99**

4

Auch in dunklem Holz!



Aufsätze



Aufsätze Buffetsystem
ab **24,99**

5 Aufsätze 1/1 GN

Buffetsystem Aufsätze einzeln. In 4 verschiedenen Ausführungen.

Aufsätze in dunklem Holz

Art.-Nr.	Ausführung	Element	€/Stück
a) 40009.D	Platte 4-Loch, Ø 10,5 cm	Holz dunkel	39,99
b) 40010.D	Platte 4-Loch, 2xØ 11 cm +2xØ 19 cm	Holz dunkel	39,99
c) 40011.D	Platte 6-Loch, Ø 13 cm	Holz dunkel	39,99
d) 40008.D	Platte geschlossen, 2 cm stark	Holz dunkel	39,99

Dunkles Holz

5a

5b

5c

5d

Helles Holz

6a

6b

6c

6d

6 Aufsätze 1/1 GN

Buffetsystem Aufsätze einzeln. In 4 verschiedenen Ausführungen.

Aufsätze in hellem Holz

Art.-Nr.	Ausführung	Element	€/Stück
a) 40009.H	Platte 4-Loch, Ø 10,5 cm	Holz hell	39,99
b) 40010.H	Platte 4-Loch, 2xØ 11 cm +2xØ 19 cm	Holz hell	39,99
c) 40011.H	Platte 6-Loch, Ø 13 cm	Holz hell	39,99
d) 40008.H	Platte geschlossen, 2 cm stark	Holz hell	39,99

7 Aufsätze 1/1 GN

Buffetsystem Aufsätze einzeln. In 2 verschiedenen Ausführungen.

Aufsätze in Acryl, schwarz

Art.-Nr.	Ausführung	Element	€/Stück
a) 40018	Platte 4-Loch, 2xØ 11 cm +2xØ 19 cm	Acryl, schwarz	24,99
b) 40019	Platte 6-Loch, Ø 13 cm	Acryl, schwarz	27,99

Acryl, schwarz

7a

7b

Module

BUFFET
SYSTEM

1

Modul 4



Rahmen
13 cm hoch



Rahmen
6,5 cm hoch



Rahmen
6,5 cm hoch

1 Modul 4
Buffetsystem

ab **119,-**



In 3 Farben!

1 Modul 4

Buffetsystem. Set besteht aus: 1 x Basis-Rahmen, 1 x Holz-Aufsatz mit 4 Aussparungen und den passenden Schälchen (2 x Ø 12cm) und (2 x Ø 20cm).

Buffetsystem Holz dunkel

Art.-Nr.	Ausführung	Höhe	€/Stück
39945.D	Rahmen	6,5 cm	119,-
39947.D	Rahmen	13 cm	126,-

Buffetsystem Holz hell

Art.-Nr.	Ausführung	Höhe	€/Stück
39945.H	Rahmen	6,5 cm	119,-
39947.H	Rahmen	13 cm	126,-

Buffetsystem Acryl schwarz

Art.-Nr.	Ausführung	Höhe	€/Stück
39959	Rahmen	6,5 cm	99,-
39936	Rahmen	13 cm	109,-

Unsere vorgefertigten System-Module sind durch zahlreiche System-Einzelteile erweiterbar. Die Einsätze sind auswechselbar.

2

Modul 5



Rahmen
13 cm hoch

2 Modul 5
Buffetsystem

129,-

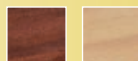

In 2 Farben!

2 Modul 5

Buffetsystem. Set besteht aus 1x Basis-Rahmen (13 cm hoch), 1 x Holz-Aufsatz mit 4 Aussparungen (4x10,5 cm) und den passenden Besteckköchern (Edelstahl gelocht).

Buffetsystem Holz dunkel

Art.-Nr.	Ausführung	Höhe	€/Stück
39955.D	Rahmen	13 cm	129,-

Buffetsystem Holz hell

Art.-Nr.	Ausführung	Höhe	€/Stück
39955.H	Rahmen	13 cm	129,-

Dazu mitbestellen können Sie:

Art.-Nr.	Ausführung	€/Stück
39199.2	Cool Pack Akku 1/1 GN	46,99
3296	Thermo-Schutzplatte	17,99



Rahmen
13 cm hoch

Module



In 3 Farben!

3 Modul 6

Buffetsystem. Set besteht aus: 1 x Basis-Rahmen, 1 x Holz-Aufsatz mit 6 Aussparungen und den passenden Schälchen (6 x Ø 14cm).

Ohne Deckel, Pos. 4, bitte extra mitbestellen!

Buffetsystem Holz dunkel

Art.-Nr.	Ausführung	Höhe	€/Stück
39951.D	Rahmen	6,5 cm	119,-
39953.D	Rahmen	13 cm	126,-

Buffetsystem Holz hell

Art.-Nr.	Ausführung	Höhe	€/Stück
39951.H	Rahmen	6,5 cm	119,-
39953.H	Rahmen	13 cm	126,-

Buffetsystem Acryl schwarz

Art.-Nr.	Ausführung	Höhe	€/Stück
39960	Rahmen	6,5 cm	99,-
39937	Rahmen	13 cm	109,-

Seitenverkleidungen in der gewünschten Farbe und Höhe bitte separat mitbestellen – diese finden Sie auf Seite 132.

4 Scharnierdeckel

Hustenschutz. Acryl, Knopf aus Chrom, Deckel klappbar. Ø in cm: 14 (Konfitüre).

Art.-Nr. 2677 €/Stück 8,99

Weitere Kombinationsteile finden Sie auf den folgenden Seiten!

3

Modul 6

3 Modul 6 Buffetsystem ab 99,-



Rahmen 6,5 cm hoch

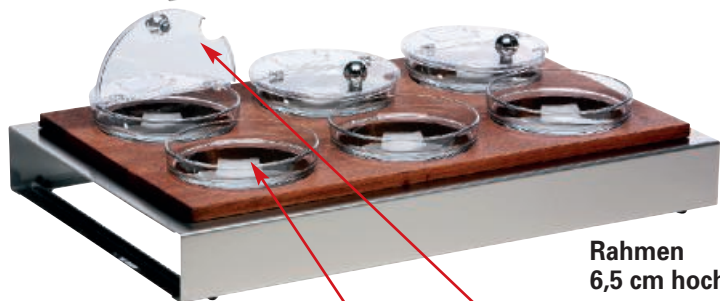

Rahmen 6,5 cm hoch

Barista-Schalen finden Sie ab Seite 26!

Schalen „Chef“ finden Sie auf Seite 64!

4 Scharnierdeckel 8,99



Rahmen 13 cm hoch



Module



1

Modul ICE



Rahmen
13 cm hoch

Unsere Tablett
finden Sie auf Seite 170!

1 Modul ICE
Buffetsystem
ab **129,-**

INFORMATION:
MODUL ICE UND MODUL Suppe

Alle Teile dieser Modul-Sets können Sie auch einzeln bestellen. Auf den beiden folgenden Seiten finden Sie eine große Auswahl.

1 Modul ICE

Buffetsystem. Set besteht aus: 1 x Basis-Rahmen, 1 x 1/1 GN Tablett, 1 x 1/1 GN Kühlakku, 1 x 1/1 GN Thermo-Schutzplatte. Seitenverkleidung in Ihrer gewünschten Farbe und Größe bitte separat mitbestellen!

Art.-Nr.	Ausführung	Höhe	€/Stück
39949	Rahmen	6,5 cm	129,-
39950	Rahmen	13 cm	139,-

2

Modul SUPPE



Rahmen
20 cm hoch

2 Modul SUPPE
Buffetsystem
229,-

2 Modul Suppe

Buffetsystem. „Zum Wärmen“, im Lieferumfang enthalten sind: Der Aufsatz und 2 Suppentöpfe mit je 4 l Inhalt, inkl. Deckel. Wasserbad 0740, Elektroheizung 0889, Thermo-Schutzplatte 3296 und Basisrahmen 39660. Die Seitenverkleidung in Ihrer gewünschten Farbe bitte separat mitbestellen. Andere Möglichkeiten mit GN-Einsätzen und Roll-Top Deckel beliebig kombinierbar.

Art.-Nr.	Ausführung	€/Set
40200	1 komplettes Set	229,-



3 GN-Behälter, Porzellan

GN-Behälter aus weißem Porzellan. Tiefe 65 mm.

Art.-Nr.	GN-Norm	€/Stück
123901	1/1	44,99
123902	1/2	24,99
123903	1/3	15,69



3 GN-Behälter
Porzellan
ab **15,69**

Kombinationsteile



Unsere zahlreichen System-Einzelteile sind beliebig erweiterbar. Hier finden Sie eine große Auswahl an passendem Zubehör.



Ohne Rahmen!

**Rahmen
13 cm hoch**

4 Abdeckhaube
„Rolltop“

63,99

4 Abdeckhaube „Rolltop“

Edelstahl 18/10, 1/1 GN, verwendbar auf allen 1/1 GN-Behältern und 1/1 GN-Tabletts.

LxBxH in cm: 53x32,5x15,5.

Art.-Nr. **2501-R**

€/Stück **63,99**



Ohne Tablett!

5 Abdeckhaube

49,50

5 Abdeckhaube

Scharnierhaube. Kunststoff, transparent, hochstabil, 1/1 GN. Ohne Tablett. Verwendbar auf allen 1/1 GN-Behältern und 1/1 GN-Tabletts.

Art.-Nr.	LxBxH in cm	Griff	€/Stück
3515	53x32,5x15,5	chromfarben	49,50



6,5 cm hoch

6 Brotschneidebrett

86,99

6 Brotschneidebrett

Kasten, Acryl, schwarz, mit herausziehbarer Krümelschublade. Schneidbrett, Acryl, weiß, mit 6 Krümel-Schlitzern. BxTxH in cm: 52,2x32,2x6,5.

Art.-Nr. **40082**

€/Stück **86,99**

Weitere Brotschneidebretter finden Sie auf Seite 147!

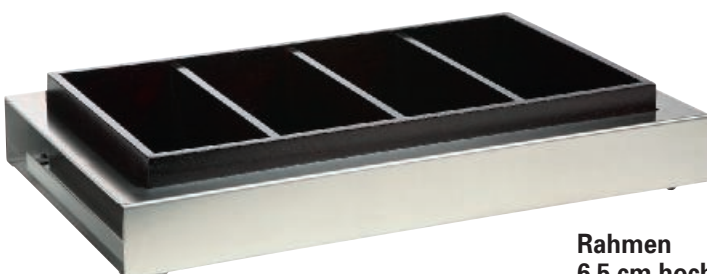

Ohne Rahmen!

**Rahmen
6,5 cm hoch**

7 Besteckkasten

ab 19,89

7 Besteckkasten

Holz, natur oder dunkelbraun lackiert. 4-Fächer.

Art.-Nr.	Farbe	BxTxH in cm	€/Stück
1470	Natur	50x30x9,5	19,89
1471	Dunkelbraun	50x30x9,5	20,79



Ohne Rahmen!

**Rahmen
6,5 cm hoch**

Kombinationsteile



Unsere zahlreichen System-Einzelteile sind beliebig erweiterbar. Hier finden Sie eine große Auswahl an passendem Zubehör.

1

GN-Behälter

ab **16,49**

Ohne Rahmen!



Rahmen
6,5 cm hoch

1 GN-Behälter

Täuschend nah an Porzellan. Jedoch aus Melamin! Die BRUCHFESTE Konstruktion reduziert Ihre Kosten und das begleitende Risiko mit Bruch! Die Behälter sind im klassischen Stil und passen somit fast zu jedem Dekor, Menü-Trend oder Buffetlandschaft. Nicht für Backofen und Mikrowelle geeignet.

Art.-Nr.	Ausführung	Tiefe in mm	€/Stück
39125	1/1GN	65	25,99
39127	1/2GN	65	16,49

Ohne Rahmen!



Rahmen
6,5 cm hoch

2

Serviertablett

8,99



2 Serviertablett

1/1 GN, poliert, mit Dekorrand.

Art.-Nr.	Material	LxB in cm	€/Stück
2935.L	Edelstahl 18/0	53x32,5	8,99

3

Serviertablett

13,99



3 Serviertablett

Edelstahl 18/10, poliert, 1/1 GN mit glattem, schmalem Rand. LxBxH in cm: 53x32,5x1.

Art.-Nr. 2410 €/Stück 13,99

Buffet-
HIGHLIGHT

4 Eisskulptur „Schwan“

Mehrweg. 2tlg. wiederverwendbar.

BxTxH in cm: ca. 30x24x7,5.

Art.-Nr. 0026 €/Stück 19,99

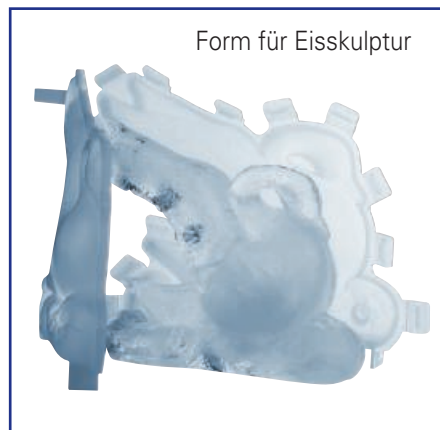

Form für Eisskulptur



4

Eisskulptur
„Schwan“

19,99

Kombinationsteile



Unsere vorgefertigten System-Module sind durch zahlreiche System-Einzelteile erweiterbar. Die Einsätze sind auswechselbar.



5

Ohne Rahmen!

**Rahmen
13 cm hoch**

5 Aufsatz Suppe

69,99

5 Aufsatz Suppe

3-teilig. Buffetsystem Aufsatz mit 2 Suppentöpfen mit je 4 L Inhalt, inkl. Deckel.

Art.-Nr. **40001**

€/Stück **69,99**



6

Ohne Rahmen!

6 Wasserbad

35,49

6 Wasserbad

18/10. Buffetsystem Wasserbad mit Schraubvorrichtung.

Passend für Heizung Art.-Nr.: 0889. BxH in cm: 55x35.

Art.-Nr. **0740**

€/Stück **35,49**

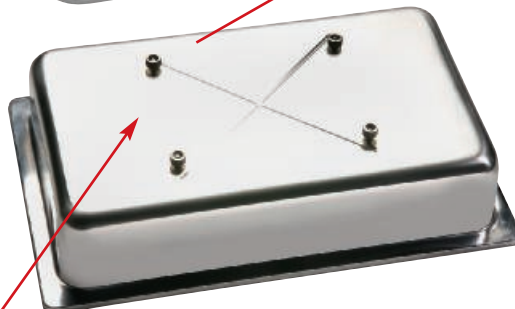

7 Edelstahl GN-Behälter (o. Abb.)

Edelstahl 18/8, m. Stapelnocke, passend für Buffetsystem.

Art.-Nr.	GNxT	LxB	Inhalt	€/Stück
491041	1/1x2 cm	53x32,5 cm	Schale	7,99
491042	1/1x4 cm	53x32,5 cm	5 Liter	9,60
491043	1/1x6,5 cm	53x32,5 cm	8,8 Liter	10,07
491044	1/1x10 cm	53x32,5 cm	13,7 Liter	12,41

7 Edelstahl GN-Behälter

ab 7,99

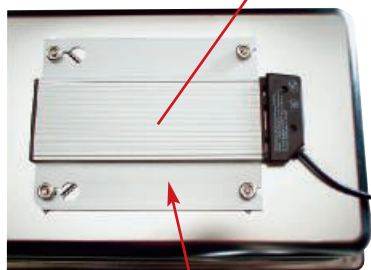

8

Elektro-Heizung

79,99

8 Elektro-Heizung

Für Wasserbad Bestell-Nr.: 0740. Mit Regler.

Anschlusswert: 230V/700W.

Art.-Nr. **0889**

€/Stück **79,99**

Weitere Heizungen
finden Sie auf Seite 164!

8



9

Thermo-Schutzplatte

17,99

9 Thermo-Schutzplatte

Für Aufsatz Suppe Buffetsystem.

Art.-Nr. **3296**

€/Stück **17,99**

10

Cool Pack 1/1 GN

46,99

10 Cool Pack 1/1 GN

Für Buffetsystem. Minus 12°C Kühlung.

LxBxH in cm: 53x32,5x3.

Art.-Nr. **39199.2**

€/Stück **46,99**

BUFFET Wood SYSTEM

New

Unsere Hauben finden Sie auf Seite 137+154!



Unsere Brotschneidebretter finden Sie auf Seite 147!

Unsere Schieferbuffetplatten finden Sie auf Seite 185!

Die natürliche Farbgebung des Naturproduktes Holz...

1 Basiselement 6,5 cm
44,99



2 pro Stück
1,94



Verbindungs-Clips, um zwei Rahmen miteinander zu verbinden.

3 Rahmen 1/1 GN
37,99



4 Rahmen Wasserbad
37,99



Rahmen unten



Basiselemente

BUFFET Wood SYSTEM

New

1 Basiselement 6,5 cm

Buche natur lackiert. BxLxH in cm: 58x40,5 x6,5. Stapelbar für unterschiedliche Höhen.

Art.-Nr. 155501

€/Stück 44,99

Rahmen oben

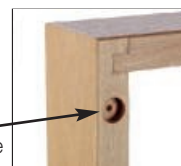

Rahmen unten

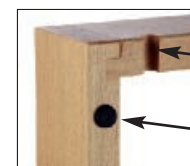

2 Verbindungs-Clips

Edelstahl 18/10. 2er Pack.

Art.-Nr. 39736

€/Pack 3,89

3 Rahmen 1/1 GN

Buche natur lackiert. BxLxH in cm: 58x40,5 x2.

Rahmen kombinierbar mit allen Artikeln im Maß 1/1 GN, z.B. Aufsätze, GN-Behälter, Hauben, Besteckbehälter, Tablett, Körbe uvm. (außer Wasserbad).

Art.-Nr. 155502

€/Stück 37,99

4 Rahmen Wasserbad 2 cm

Buche natur lackiert. BxLxH in cm: 58x40,5 x2.

Rahmen für Wasserbad-Aufsatz.

Art.-Nr. 155503

€/Stück 37,99

New

Unsere Aufsätze Suppe
finden Sie auf Seite 139!

WIR BERATEN SIE GERNE
BEI DER PLANUNG IHRES
INDIVIDUELLEN BUFFETS

Unsere Besteckkörbe
finden Sie auf Seite 146!

Unsere Tablett
finden Sie auf Seite 170!

Unsere Schälchen
finden Sie auf Seite 64!

...verleiht jedem Buffet einen individuellen Charakter.

5 pro Set
82,99



5 Basiselement + Rahmen 2er-Set, 1/1 GN

Buche natur lackiert. BxLxH in cm: 58x40,5x8,5. 1x Basiselement + 1x Rahmen für alle Aufsätze 1/1 GN (außer Wasserbad).

Art.-Nr. 155504

€/Set 82,99



6 pro Set
169,-

6 Basiselement + Rahmen Wasserbad 4er-Set

Buche natur lackiert. BxLxH in cm: 58x40,5x21,5. (3x Basiselement + 1x Rahmen für Wasserbad-Aufsatz.) Für das komplette Modul „Suppe“ benötigen Sie außerdem 1x Aufsatz Suppe Art.-Nr. 40001, 1x Wasserbad Art.-Nr. 0740, 1x Heizung Art.-Nr. 0889 und 1x Thermo Schutzplatte Art.-Nr. 3296. (Details siehe Seite 139.)

Art.-Nr. 155505

€/Set 169,-

Modul ICE

BUFFET Wood
SYSTEM

7 Modul ICE
„Wood“

New

ab **159,-**



7 Modul ICE „Wood“

Buche natur lackiert. 1 x bzw. 2 x Basiselemente 155501, 1 x Rahmen 155502, 1 x Tablett 2935.L, 1 x Kühlakku 39199.2, 1x Thermo Schutzplatte 3296.

Art.-Nr.	Höhe	Anzahl Basiselemente	€/Set
155506	6,5 cm	1	159,-
155507	13 cm	2	199,-

1 Buffetständer
„King“
29,99



Geeignet für eine
Vielzahl von Schüsseln
und Behältern

1 Buffetständer „King“

Zinkdruckguß hartverchromt, schwere standsichere Qualität. Stapelbar. Rutschfeste Oberfläche aufgrund von Antirutsch-Füßchen an Armen und Boden. Fuß dient als Löffelablage. Geeignet für eine Vielzahl an Schüsseln und Behältern unterschiedlicher Formen und Größen. ØxH cm: 15x21. Art.-Nr. **101500** €/Stück **29,99**

Unsere Petit-Schälchen
finden Sie ab Seite 192!

2 Tablett „Mini“
4,99



2 Tablett „Mini“

Acryl, schwarz. LxT in cm: 28x10, Nutzfläche LxT in cm: 20x10. Gesamtlänge inkl. Griffe 28 cm. Zum Servieren von Snacks oder zum Präsentieren von diversen Hotelaccessoires für das Badezimmer. Art.-Nr. **108700** €/Stück **4,99**

Melamin-Schalen
finden Sie ab Seite 178!

3 In
Größen



3

3
Buffetständer
„Black“
ab 11,39



3 Buffetständer „Black“

Schwarz/verchromt. Buffetständer bestehend aus zwei schwarzen Acryl-Platten je Ø 13 cm, jeweils 1 cm stark, verbunden mit einem Kunststoff (ABS) verchromtem Zwischenstück.

Art.-Nr.	Höhe in cm	€/Stück
108601	13	11,39
108602	23	13,99
108603	33	14,99

BUFFETBARS

Ideal für Konfitüre, Saucen oder Gewürze.

BUFFET
SYSTEM



4 Buffetbar
69,99

ohne Löffel



5 Buffetbar-
Ersatzbehälter
6,99

Behältergröße:
ØxH in cm: 11x12

6 Buffetbar
drehbar
63,99



ohne Löffel

4 Buffetbar mit 4 Behältern

Unterteil schwarzes Acryl. Zwischenstück verchromtes ABS. Behälter Polycarbonat transparent à 0,75 l inkl. klappbarem Deckel mit Metallknopf silber. Behältergröße: ØxH in cm: 11x12. Ohne Löffel. Ideal für Konfitüre, Saucen oder Gewürze. LxBxH cm: 49x14x14. Art.-Nr. **108802** €/Stück **69,99**

5 Buffetbar-Ersatzbehälter inkl. Deckel

Behälter aus transparentem Polycarbonat. Inhalt 0,75 L. Inkl. klappbarem Deckel mit Metallknopf. Behältergröße: ØxH in cm: 11x12. Passend zu Buffetbar 108801 und 108802. Ohne Löffel. Art.-Nr. **108803** €/Stück **6,99**

6 Buffetbar drehbar mit 4 Behältern

Auf schwarzem Acryl-Fuß, drehbar. Zwischenstück verchromtes ABS. Oberteil transparent. 4 Behälter Polycarbonat transparent à 0,75 Liter inkl. klappbarem Deckel mit Metallknopf silber. Behältergröße: ØxH in cm: 11x12. Ohne Löffel. Art.-Nr. **108801** €/Stück **63,99**

7 Buffetbar-Portionslöffel

PC, transparent. Passend zu Buffetbar- und Ersatzbehälter Pos. 4 bis 6. Geeignet für Saucen (kalt), Konfitüre oder Gewürze. Länge: 18 cm. Art.-Nr. **108804** €/Stück **0,89**

7
Buffetbar-
Portionslöffel
0,89



SPENDER aus Acryl

BUFFET
SYSTEM

1 Karaffe

Für Cerealien. Polycarbonat. Schwenkbarer Edelstahldeckel mattiert. ØxH in cm: 10x28. Inhalt: 1 Liter.
Art.-Nr. 5503 € / Stück **13,89**



Schöpföffel
Art.-Nr. 39883

2 Cerealienspender

Edelstahl-Deckel. Fuß Zinkdruckguss verchromt. Kunststoffbehälter, herausnehmbar, bruchfestes Polycarbonat. TxBxH in cm: 22x17,5x52, Inhalt: 1x 4,5 Liter. Portionieren durch einfaches Drehen.
Art.-Nr. 2520 € / Stück **52,49**

3 Cerealienspender

Edelstahl-Deckel. Fuß Zinkdruckguss verchromt. Kunststoffbehälter, herausnehmbar, bruchfestes Polycarbonat. TxBxH in cm: 22x35x52, Inhalt: 2x 4,5 Liter.
Art.-Nr. 2521 € / Stück **92,49**



2 Cerealienspender
52,49

3 Cerealienspender
92,49



4 Brötchenspender
ab **179,-**

4 Brötchenspender

Edelstahl 18/10/Acryl – stabile und bruchfeste Ausführung, hygienisch und einfach zu reinigen. Mit Krümelschale.
Art.-Nr. Ausführung LxBxH in cm € / Stück
2690.50 Für ca. 45-50 Brötchen 32,5x27,5x42 **179,-**
2690.70 Für ca. 65-70 Brötchen 32,5x27,5x56 **199,-**



offen

geschlossen

5 Tee-Box

Plexiglas, 5 Reihen, mit Klappdeckel. Die Teebox ist hinten erhöht, so daß die Teebeutel immer griffbereit nach vorne rutschen.
BxTxH in cm: 33x27x13.
Art.-Nr. 39862 € / Stück **34,99**

6 Tee-/Multibox

Acryl, transparent. Aufklappbarer Deckel. 3 Fächer für kuvertierte Teebeutel und ein Universal-Fach. Kratz- und stoßfest, hygienisch und einfach zu reinigen.
BxTxH in cm: 22x17x8,5.
Art.-Nr. 1088 € / Stück **12,99**



6 Tee-Box
12,99

5 Tee-Box
34,99

BUFFETBARS aus Acryl



7
Buffetbar
ab **99,99**

BUFFET
SYSTEM

Ideal zur Kühlung von
Butter oder Joghurt.

Behältergröße:
ØxH in cm: 15x16



7
Ersatzbehälter
mit Deckel
12,99

Kühleinsatz passend
auch für Buffetbar
Pos. 7! Mit Eis zu
befüllen damit
alles lange kühl bleibt...



10 Butter-/
Joghurtkühler
69,99

7 Buffetbar

Acryl mit Edelstahl, mit 2 oder 3 Behältern erhältlich, mit Behälter und Deckel, ØxH in cm: 15x16. Ergänzung mit Kühleinsatz für Eiswürfel möglich.

Art.-Nr.	Ausführung	BxTxH in cm	€/Stück
39848.2	2 Behälter	46,5x20x20	99,99
39848.3	3 Behälter	66x20x20	139,99
39848-E	Zusatz-Kühleinsatz (Eisbehälter)		12,99
39848-B	Ersatz-Behälter mit Deckel		16,99

8 Buffetbar-
Portionslöffel
0,89



9
Schöpflöffel
2,99



8 Buffetbar-Portionslöffel

PC, transparent. Passend zu Buffetbar Art.Nr. 108801 und 108802. Geeignet für Saucen (kalt), Konfitüre oder Gewürze. Länge: 18 cm. Portionieren durch einfaches Drehen.

Art.-Nr. **108804** €/Stück **0,89**

9 Schöpflöffel

Polycarbonat klar. Länge: 25 cm.

Art.-Nr. **39883** €/Stück **2,99**

10 Butter-/Joghurtkühler

Acryl mit Edelstahl, inkl. Behälter Ø 15 cm x Höhe 16 cm mit Deckel und herausnehmbarem Kühleinsatz für Eiswürfel. 1 Behälter, BxTxH in cm: 22x22x26.

Art.-Nr. **39848.1** €/Stück **69,99**



1 Besteckkorb, 5 Fächer

Kunststoff-Polyrattan, 5 Fächer, Farbe: braun.
LxBxH in cm: 35x30x5.
Art.-Nr. **155102** €/Stück **7,59**

2 Besteckkorb, 2 Fächer

Kunststoff-Polyrattan, 2 geteilt, ideal für Besteck,
Farbe: braun. LxBxH in cm: 18x15x12.
Art.-Nr. **155101** €/Stück **4,99**

3 Besteckkorb

Polyrattan. 4 Fächer. Spülmaschinengeeignet.
Sehr robust und stabil.
Art.-Nr. Farbe LxBxH cm €/Stück
104901 schwarz 40x30x6,5 **9,99**
104902 beige 40x30x6,5 **9,99**

4 Besteckkorb GN 1/1

Kunststoffgeflecht PP, braunschwarz, mit Drahtgestell.
LxBxH in cm= 53x32,5x9. 4 Mulden. Robuste und
stabile Qualität. Spülmaschinengeeignet.
Art.-Nr. **104903** €/Stück **27,95**

5 Besteckkasten

Holz, natur oder dunkelbraun lackiert.
4-Fächer. Passend für Buffetsystem-Module.
Art.-Nr. Farbe BxTxH in cm €/Stück
1470 natur 50x30x9,5 **19,89**
1471 dunkelbraun 50x30x9,5 **20,79**

6 Besteckbehälter

Edelstahl 18/8, OHNE Besteckköcher.
Art.-Nr. Ausführung LxBxH in cm €/Stück
6620.4 4 Zylinder 26x20x30 **39,99**
6620.6 6 Zylinder 38x30x20 **49,99**

7 Tisch-Set 4-teilig mit 3 Behältern

Melamin, weiß. 4-tlg. Set, bestehend aus 1 Ständer,
Höhe 26 cm und 3 Behältern mit Innendurchmesser
9 cm, Außendurchmesser 13 cm, Höhe 14 cm. Für
Besteck und Servietten oder als Tischabfallbehälter
geeignet. Metall verchromt. Spülmaschinengeeignet.
Art.-Nr. **145200** €/Set **54,99**

8 Bestecksammelbehälter

Polypropylen, grau, schwere und robuste Ausführung,
stapelbar, leicht zu reinigen, mit Griffleiste.
LxBxH in cm: 49,5x37,5x13.
Art.-Nr. **4011-G** €/Stück **5,99**

9 Besteckköcher

Gelocht.
Art.-Nr. Ausführung HxØ in cm €/Stück
6620 Edelstahl 13,5x12 **8,99**
6603 Kunststoff 13,5x12 **1,69**

10 Besteckbehälter

Gestell ABS, schwarz, seitliche Griffmulden,
inklusive 1 oder 2 Besteckköcher, (Art.-Nr.: 40081)
Polycarbonat, weiß, Ø (innen) x Höhe = 12x13,5 cm,
herausnehmbar.
Art.-Nr. Ausführung BxTxH in cm €/Stück
40080.1 Einzeln, schwarz 16,5x18x18 **13,99**
40080.2 Doppelt, schwarz 33x18x18 **25,99**
40081 Köcher weiß Ø 12x13,5 **8,99**

11 Besteckmulde und Deckel 1/1 GN

Polypropylen PE, schwere und robuste Ausführung,
stapelbar, leicht zu reinigen, 4 Fächer und hitze-
beständig, spülmaschinengeeignet.
Art.-Nr. Ausführung LxBxH cm €/Stück
4010-G Mulde grau 53x32,5x10 **4,49**
4010.D Deckel halb-transparent
53,7x33,2x2 **2,49**

12 Besteckmulde 1/1 GN

Kunststoff PE, grau. Mit 6 Segmenten (3 Mulden
und 3 Köcher Ø 7 cm). BxTxH in cm: 53x32,5x10.
Stapelbar, spülmaschinengeeignet.
Art.-Nr. **4010.07** €/Stück **4,99**



14 **Brottschneidebrett**
Holz. LxB in cm: 53x32,5. Passend für 1/1
GN-Behälter als Krümel fänger.
Ohne GN-Behälter und Messer.
Art.-Nr. **2612** €/Stück **12,99**



16 **Brottschneidebrett**
Kasten, Acryl, schwarz, mit herausziehbarer
Krümelschublade. Schneidbrett, Acryl, weiß,
mit 6 Krümel-Schlitten.
BxTxH in cm: 52,2x32,2x6,5.
Art.-Nr. **40082** €/Stück **86,99**



13 **Brottschneidebrett**
Hartholz, 2-tlg. Holzunterteil mit Krümelrost-
auflage. Aussparung für das Brotmesser mit
Magnet-Klingenhalter. Lieferung erfolgt ohne
Messer. LxB in cm: 40x27,5, Stärke: 2,5 cm.
Art.-Nr. **2615** €/Stück **10,48**



15 **Brottschneide-Set**
Holzbrett mit Krümelschale aus Edelstahl.
Lieferung inkl. Messer. LxHxB in cm: 42,5x25x4.
Art.-Nr. **38846** €/Set **19,99**

17 Brotstation

Brotstation – Melamin/Buche. Die Teile sind
auch einzeln verwendbar. Melamin-Tablett mit
Antirutsch-Füßchen. Brottschneidebrett und
Brotkisten aus Buche.
Art.-Nr. Ausführung LxBxH in cm €/Stück
126501 Tablett weiß 59,5x35,5x3,5 **29,99**
126502 Brottschneidebrett 52x34x2 **25,99**
126503 Kiste klein 34x26x12,5 **39,99**
126504 Kiste groß 34x26x20 **45,99**



17 **Brottschneidebrett**
25,99

Kiste groß

Kiste klein

Antirutsch-Füßchen

Tablett

Brottschneidebrett

1

Baguettekorb
Vollweide. Mit einer praktischen Öffnung an der Seite zum Herausnehmen der Baguettestangen.
ØxH in cm: ca. 30/35x50.
Art.-Nr. **3261** €/Stück **24,99**



24,99

2

Ideal als Geschenkkorb!



23,45

3

3 In Größen



ab 4,79

In großer Auswahl und in pflegeleichten Materialien –

BUFFET-KÖRBE

5

New



ab 7,39

4

Ständer für Brotkörbe
Schwarzes 2-stöckiges Gestell für 1/2-GN-Behälter. Zusammenklappbar. Lieferung ohne Körbe/Behälter. Dazu passend Poly-Rattan-Körbe (Art.-Nr. 0663). Bitte separat dazu bestellen!
Art.-Nr. Ausführung BxTxH in cm €/Stück
0662 Ständer 26x45x22 **9,99**
0663 Korb 36x27,5x9 **8,49**

Ständer **9,99**



Korb **8,49**



2 Henkelkorb
Vollweide, mit Stoffüberschlag, Baumwolle, abnehmbar, waschbar. BxTxH in cm: ca. 50x38x45.
Art.-Nr. **3260** €/Stück **23,45**

3 Geschenkkorb mit Henkel
Vollweide.

Art.-Nr.	LxB in cm	Höhe vorne/hinten	€/Stück
39891.01	35x30	11 cm/35 cm	4,79
39891.02	40x35	13 cm/39 cm	6,99
39891.03	48x40	15 cm/45 cm	8,99

5 Geschenkkorb mit Henkel
Vollweide, hell. Ideal fürs Buffet oder als Geschenkkorb.

Art.-Nr.	LxB in cm	Höhe aussen/mitte	€/Stück
155010	35 x 28	16 cm/33 cm	7,39
155020	42 x 37	21 cm/37 cm	10,99

6 Buffet-Auslagekorb
Polyrattan. Rechteckig. Materialstärke: 3,5 mm. Spülmaschinengeeignet. Farbe: beige. BxT in cm: 43x43. Höhe hinten: 24 cm. Höhe vorne: 9 cm.
Art.-Nr. **0660** €/Stück **19,99**

7 Buffet-Auslagekorb
Gesottene Vollweide, hochwertige Qualität, quadratisch. LxB in cm: 46x46, Höhe hinten: 26 cm, Höhe vorne: 15 cm.
Art.-Nr. **2840** €/Stück **25,99**

6



19,99

7



25,99



Buffet-Auslagekorb
ab **15,99**



Buffet/Brotkorb
ab **8,49**



Buffetkorb
ab **8,95**



Buffet-Auslagekorb

Polyrattan. Rund. Materialstärke: 3,5 mm.
Spülmaschinengeeignet. Farbe: beige. ØxH in cm: 36x20.

Art.-Nr. **0661**

17,99

€/Stück **17,99**

8 Buffet-Auslagekorb

Gesottene Vollweide, hochwertige Qualität, rechteckig.

Art.-Nr.	LxBxH in cm	€/Stück
2839	40x30x10	15,99
2838	60x40x14	25,99

9 Buffet-/Brotkorb

Vollweide mit eingeflochtenem Drahtgestell, rechteckig.

Art.-Nr.	BxLxH in cm	€/Stück
39890.01	30x22x8	8,49
39890.02	60x22x8	13,99

10 Buffetkorb

Polyrattan-Flechtkorb, dunkelbraun. Bruchfester Kunststoff, abwaschbar, stabile Ausführung, stapelbar, hygienisch.

Art.-Nr.	Ausführung	BxTxH in cm	€/Stück
1101	1/1 GN	53x32,5x10	18,29
1102	1/2 GN	32,5x26,5x6,5	8,95

12

Etagere-Buffer

55,99

12 Etagere-Buffer

Polyrattan, abwaschbar. 3-stufig, Ø Schalen 46/35/25,5 cm, Höhe: 55,5 cm. Geeignet für Obst, Brötchen etc...

Art.-Nr. **2584.03**

€/Stück **55,99**



1

1,79

1,69

je **1,99**

2

2,29

Brot-/Servierkorb
Vollweide hell, oval. LxBxH in cm: ca. 29x21x8,5.
Art.-Nr. **2847** €/Stück **2,29**

3

ab **0,86**

Brot-/Servierkorb
Bambus natur oder dunkel gebeizt, oval.
Art.-Nr. Ausführung LxBxH in cm €/Stück
2842 natur 22x18x8 **0,86**
2843 dunkel gebeizt 22x18x8 **0,89**

In großer Auswahl und
in pflegeleichten
Materialien –

BROT- KÖRBE

4

0,77

Brot-/Servierkorb
Bambus natur, rund. ØxH in cm: 23x8.
Art.-Nr. **2848** €/Stück **0,77**

5

je **2,99**

3,49

Brotkorb
Vollweide. Mit kariertem Stoff und Folie ausgeschlagen. Auswischbar.
Art.-Nr. Ausführung Maße in cm €/Stück
39886 rund ØxH 23x8 **2,99**
39887 oval BxLxH 27x20x8 **2,99**
39888 mit 2 Henkeln ØxH25x9,5 **3,49**

1 Brot-/Servierkorb
Polyrattan, abwaschbar, oval, länglich und rund.

Art.-Nr.	Ausführung	LxBxH in cm	€/Stück
a) 2851	oval	18x13x6	1,79
b) 2857	länglich	23x10x6	1,69
c) 2853	oval	23x15x6,5	1,99
d) 2855	rund	20x7	1,99

6 Brottasche mit Kirschkernelkissen
Baumwolle, beige. ØxH in cm = 20x23,5. Auch als Eierkorb verwendbar. Kirschkernelkissen einfach in der Mikrowelle erhitzen (30 Sekunden/300 Watt).
Art.-Nr. **103401** €/Stück **17,99**

6

17,99

New

7

3,59

Brot-/Servierkorb
Vollweide. Naturfarbener Baumwollbezug mit Band zum Festbinden. Abnehmbar. ØxH in cm: 23x8.
Art.-Nr. **39889** €/Stück **3,59**

8

5,74

Brottasche
Baumwolle, beige. Maschinenwaschbar bis 40°C. Platzsparende Aufbewahrung. Umgekrempelt kann die Höhe individuell gestaltet werden. Ideal für Frühstücksbrotchen. ØxH cm:17x8.
Art.-Nr. **103400** €/Stück **5,74**

9 Brot-/Servierkorb
Vollweide, natur, gesotten, oval.
LxBxH in cm: 22x18x8.
Art.-Nr. **2846** €/Stück **4,89**



4,89

10 Brot-/Servierkorb
Kunststoff-Polyrattan, Oval, hell.
LxBxH in cm: 21x17x7.
Spülmaschinengeeignet.
Art.-Nr. **154801** €/Stück **1,49**



New **1,49**

11 Korb rund
Polypropylen, beige. In 2 Größen.
Art.-Nr. ØxH in cm €/Stück
146116 16x8 **5,59**
146120 20x8 **7,49**



New **ab 5,59**

2 In Größen

12 Brot-/Servierkorb
Vollweide, dunkel gebeizt, oval.
LxBxH in cm: 29x21x8,5.
Art.-Nr. **2841** €/Stück **2,69**



2,69

13 Brotkorb
Polyrattan, schwarz. Ideal für Frühstück-
buffet. Spülmaschinengeeignet, sehr
robust und stabil. LxBxH cm: 25x15x8.
Art.-Nr. **105000** €/Stück **2,99**



2,99

14 Eierkorb
Vollweide, innen
mit gepolstertem
Stoff-Futter. Lange
Warmhaltung.
Für ca. 15 Eier.
ØxH in cm: 26x17.
Art.-Nr. **1068** €/Stück **9,99**



9,99

15 Brot-/Servierkorb
Vollweide gesotten, rund.
ØxH in cm: 25x8.
Art.-Nr. **2845** €/Stück **5,49**



5,49

16 Brot-/Servierkorb
Kunststoff-Polyrattan, Mit Draht verstärkt.
Oval, braun. LxBxH in cm: 23x15x15,5.
Spülmaschinengeeignet.
Art.-Nr. **154802** €/Stück **2,89**



New **2,89**

17 Obstschale/Brotkorb
Edelstahl 18/8, poliert. Stapelbar,
Spülmaschinengeeignet.
Art.-Nr. Ausführung Maße in cm €/Stück
2864 oval 20x15x6,5 **10,39**
2863.20 rund 20,5 **11,99**



ab 10,39

18 Brot-/Servierkorb
Vollweide, dunkel gebeizt, rund.
ØxH in cm: 24,5x7,5.
Art.-Nr. **2844** €/Stück **3,29**



3,29

19 Flechtschale
Quadratisch, aus Wasserhyazinthen.
Als Brot-, Buffetkorb oder Dekoration.
BxLxH in cm: ca. 22x22x8.
Art.-Nr. **3259** €/Stück **3,89**



3,89

20 Korb „Square“
Verchromtes Drahtgestell, quadratisch.
Für Brötchen, Früchte usw.
LxBxH in cm: 29x29x12.
Art.-Nr. **123300** €/Stück **5,99**



5,99

1

72,⁹⁹



Fruits Etagere
Edelstahl 18/8, poliert. Metalldraht verchromt, Schale herausnehmbar. ØxH in cm: 32x53.
Art.-Nr. 2579 €/Stück 72,99

2

59,⁹⁹



Spiegel-Etagere
6-stöckig. Ein Spiegel Ø 28 cm, 5 drehbare Spiegel Ø 15 cm. ØxH in cm: 28x35.
Art.-Nr. 39870 €/Stück 59,99

3

13,⁶⁸



Brezel-/Wurstständer
Massivholz, natur, mit 6 Armen. ØxH in cm: 21x50.
Art.-Nr. 3509 €/Stück 13,68

4

3 in Größen



Holzsteller
Ideal als Servierbrett, Pizzateller oder Brotzeiteller. Hartholz mit Saffrinne. NICHT spülmaschinenfest.
Art.-Nr. Ø in cm Stärke in cm €/Stück
2603.28 28 cm 1,5 cm 5,49
2603.32 32 cm 1,0 cm 6,49
2603.36 36 cm 1,0 cm 7,49

6

99,-



Etagere
Edelstahl 18/10 – 3 Etagen, schwere Ausführung.
Profilrohr + Kegelgriff aus massivem Messing.
Ø Schalen: 38/30/22 cm, Höhe: 55 cm.
Art.-Nr. 2583 €/Stück 99,-

7

Naturschieferplatten finden Sie auf Seite 185!

11,⁸⁹



Naturschiefer-Etagere, 2-stufig
Naturschiefer. Ø unten: 25 cm, Ø oben: 20 cm, H: 24 cm. Materialstärke: 4-7 mm.
Mit lebensmittelechtem Lack versiegelt. Fett- und wasserdichte Oberfläche. Kühlbar.
Art.-Nr. 127204 €/Stück 11,89

5



Holzsteller
Holz, mit Saffrinne. Ø 25 cm.
Art.-Nr. 39784 €/Stück 3,39

8

Buffetspiegel

Rahmen, Acryl schwarz, mit Spiegelplatte. Stapelbar.
BxTxH in cm: 62x41x7.
Art.-Nr. 40025

€/Stück 79,99

BUFFET
SYSTEM

Unser Buffetsystem
finden Sie ab Seite 140!

79,99



Auch fertig angerichtet stapelbar!

9

9 Buffetaufsteller Dreieckig

Holz, schwarz. Höhe: 30 cm. Passend dazu 152102. Im 2er Pack.
Art.-Nr. 152101

€/Pack 58,99

10 Acrylplatten für Buffetaufsteller 3-teilig

Acryl, weiß. 3-teiliges Set, bestehend aus zwei runden Platten mit Ø 30 cm und einer rechteckigen Platte 60x25 cm. Passend dazu 152101.

Art.-Nr. 152102

€/Set 43,49



New

11

Präsentationsspiegel

5-teilig. 3 Stufen in Höhe 2, 8,5 und 16 cm. Bestehend aus 3 Spiegelplatten 40,5x25x2 cm mit abgerundeten Ecken und 2 massiven Acrylstufen zum Aufsetzen der Platten.
Art.-Nr. 40024

€/Stück 99,99

99,99



Acrylstufen

12

Präsentationsspiegel

3-teilig. 3 Spiegelplatten (2x konvex, 1x konkav geformt). Die Spiegelplatten können durch Unterstellen von 4 Acryl-Füßen (6x6x7,3 cm) erhöht werden (im Lieferumfang enthalten).
BxTxH in cm: 66x49x8.
Art.-Nr. 40023

€/Stück 89,99

89,99



13

Buffetständer

Edelstahl 18/8.
Ø in cm: 19,5/25,5, Höhe: 19 cm.
Art.-Nr. 40083

€/Stück 7,99



Buffetständer
7,99

14

Buffetständer

Metall, hartverchromt. Für 4 Teller Ø 24-31 cm. Platzsparender, zusammendrehbarer Ständer. ØxH geschlossen in cm: ca. 34x37.
Art.-Nr. 3018

€/Stück 46,59

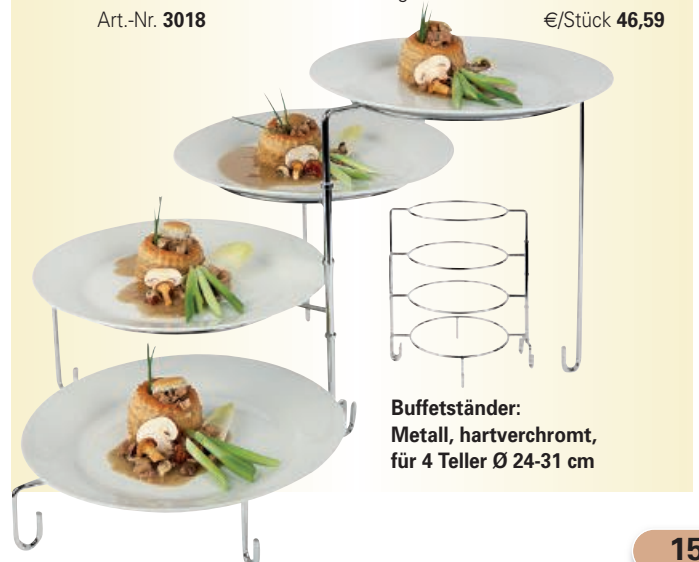

Buffetständer:
Metall, hartverchromt,
für 4 Teller Ø 24-31 cm

1 Rolltop-Abdeckhaube

Scharnierhaube. Kunststoff, transparent, hochstabil, 1/1 GN. (Ohne Tablett).

Art.-Nr.	Ausführung	LxBxH in cm	€/Stück
3515	Verchromter Griff	53x32,5x15,5	49,50
39845-T	Tablett Acryl		19,94

49,50



Tablett Acryl

2 Abdeckhaube

1/1 GN, Acryl, rechteckig mit Fensterklappe BxHxT: 32x9x14 cm mit verchromtem Griff.

Art.-Nr.	Ausführung	Maße in cm	€/Stück
39855	Abdeckhaube	53x32,5x14	69,99
39845-T	Tablett Acryl		19,94
39854	Tablett Edelstahl 18/10 Abb. 14		58,99

Abdeckhaube

69,99



3 Abdeckhaube

1/1 GN. Acryl, mit verchromten Griffen. Lieferung o. Tablett. LxBxH in cm: 53x32,5x19.

Art.-Nr. 2489.00 €/Stück 29,99

29,99



4 Abdeckhaube

1/1 GN. Acryl, mit verchromten Griffen. Längsseitige Öffnung. Lieferung o. Tablett. LxBxH in cm: 53x32,5x19, für 1/1 GN.

Art.-Nr. 2489.01 €/Stück 29,99

29,99



Hygienisch und hochstabil –

HAUBEN

1/1 GN und in runder Ausführung!

5



25,99

Tablett-Set

Rundes Acryl-Tablett, mit Haube zum Abnehmen. Verchromter Griff.

Art.-Nr.	Ausführung	Ø in cm	€/Stück
39860	Set	35	25,99
39860-T	Ersatztablett	35	11,08
39860-H	Ersatzhaube	32,5	15,36

6 + 7

29,68



6 Rolltopdeckel

Rund, mit verchromtem Griff. Passend für Buffetvitrine Pos. 13 und Tablett, Pos. 7. ØxH in cm: 39x20.

Art.-Nr. 39846-R €/Stück 29,68

7 Tablett Rund

Acryl, Ø 42 cm. Passend für Rolltopdeckel Pos.6. Art.-Nr. 39846-T €/Stück 17,68

8 Schlemmerplatte mit Frischhaltehaube

Edelstahl, 2-tlg. BxTxH in cm: 42x31x8,5. Haube: Polystyrol.
Lebensmittelecht. Säurebeständig.
Art.-Nr. **8123** €/Stück **11,95**

8
11,95



9 Snackwelle

Edelstahl 18/10. Brötchenanzahl: 6, LxBxH in cm: 49x8,5x4,5.
Art.-Nr. **5529.S** €/Stück **19,99**

10 Snackwelle

Acryl transparent, 3 mm stark. Ohne Auslagetablett.
Passend für Auslagetablett Pos. 11.
Art.-Nr. Brötchenanzahl BxT in cm €/Stück
3507.02 3 9x30 **9,99**
3507.01 7 8,5x57 **12,99**

9
Snackwelle
19,99

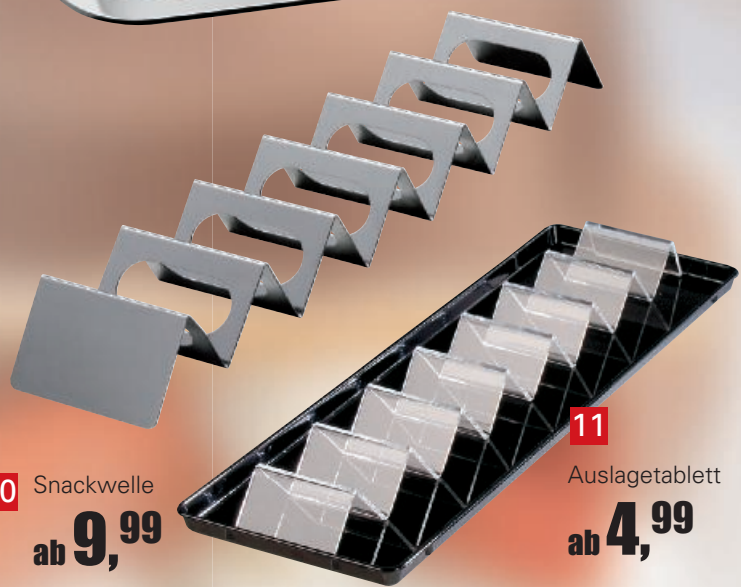

11 Auslagetablett

Polycarbonat schwarz. Ohne Snackwelle.
Passend für Snackwelle Pos. 10.
Art.-Nr. für Snackwelle BxT in cm €/Stück
5529.29 Art.-Nr. 3507.02 29x19,5 **4,99**
5529.58 Art.-Nr. 3507.01 58x19,5 **6,99**

10 Snackwelle
ab **9,99**

11 Auslagetablett
ab **4,99**

12 Hustenschutz Acrylhaube

Acryl, abgewinkelt. BxHxT in cm: 45x36x20.
Art.-Nr. **1043** €/Stück **29,99**

12
Hustenschutz-
Acrylhaube
29,99



13 Buffet-Kühlvitrine

Rund. Acryl und Edelstahl. Inkl. Tablett, Rolltophaube und Kühlakkus.
Art.-Nr. Ausführung ØxH in cm €/Stück
39843 Kühlvitrine, rund 45x28 **149,-**
39844 Ersatz-Kühlakkus VPE 12 **1,49**
39843-T Ersatz-Tablett 18/10 43 **31,99**
39846-R Ersatz-Rolltopdeckel 39x20 **29,68**

14 Buffet-Kühlvitrine

Acryl und Edelstahl. Inkl. Tablett Edelstahl 18/10, Rolltophaube und Kühlakkus.
Art.-Nr. Ausführung BxTxH in cm €/Stück
39842 Kühlvitrine 64x45x25 **249,-**
39844 Ersatz-Kühlakkus VPE 12 **1,49**
39854 Ersatz-Tablett 18/10 62x42 **58,99**
3515 Ersatz-Rolltophaube 53x32,5x15,5 **49,50**

13
149,-



14
249,-



Edelstahl 18/10

VORLEGETEILE

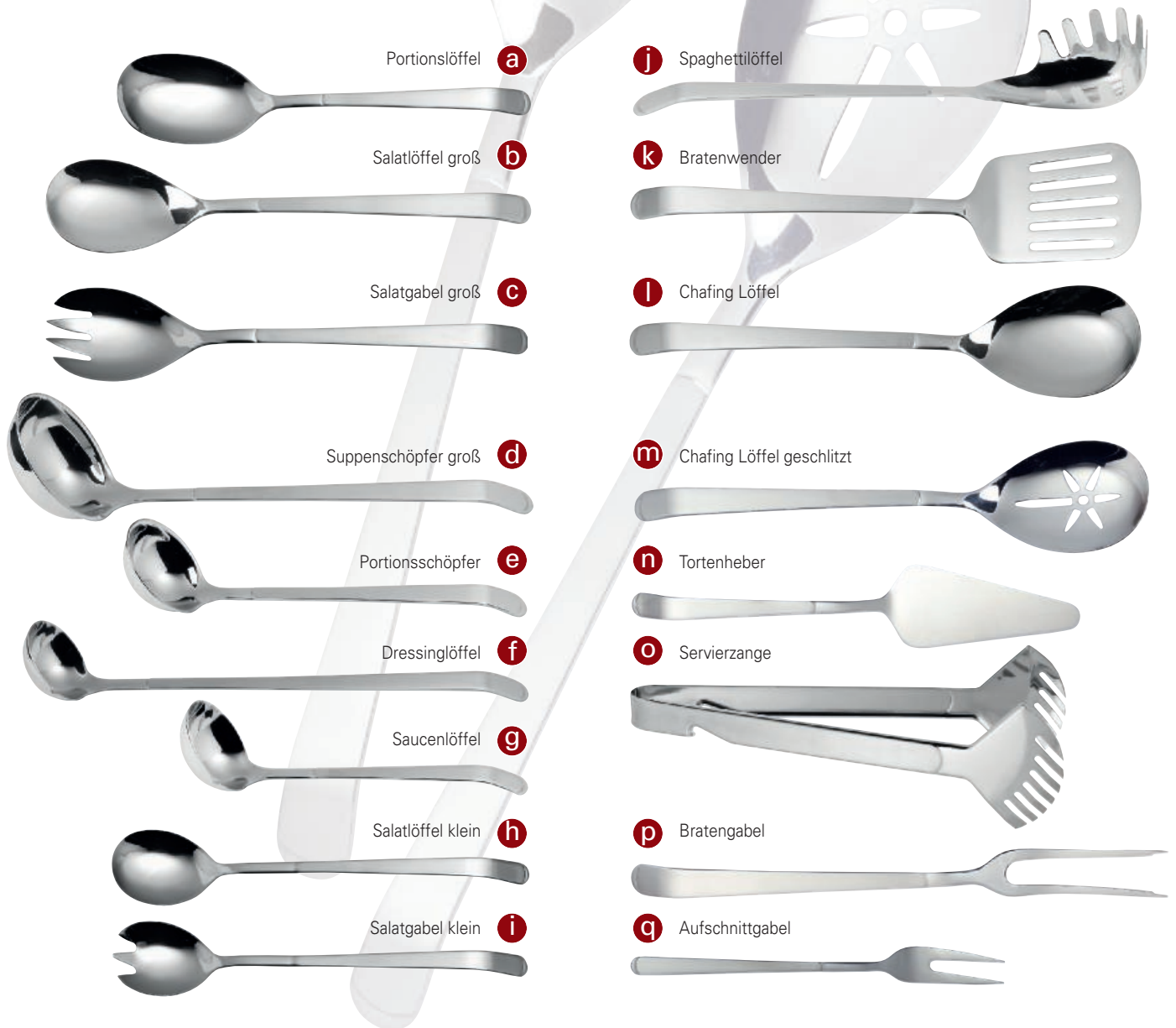
Diese Edelstahl-Vorlegeteile haben
mattierte Stiele mit gebogenen Enden.**Vorlegeteile**

Edelstahl 18/10, rostfrei.

Stiele mattiert, gebürstet, mit gebogenen Enden.

Art.-Nr.	Ausführung	Länge	€/Stück
a 129817	Portionslöffel	25,5 cm	5,79
b 129801	Salatlöffel groß	30,5 cm	5,79
c 129802	Salatgabel groß	30,1 cm	5,79
d 129813	Suppenschöpfer groß	30,8 cm	10,59
e 129814	Portionsschöpfer	27 cm	9,29
f 129815	Dressinglöffel	34 cm	8,89
g 129816	Saucenlöffel	21,5 cm	7,89
h 129803	Salatlöffel klein	24 cm	5,69
i 129804	Salatgabel klein	23,8 cm	5,69

Art.-Nr.	Ausführung	Länge	€/Stück
j 129806	Spaghettilöffel	31 cm	10,99
k 129807	Bratenwender	32 cm	6,79
l 129808	Chafing Löffel	32,1 cm	6,89
m 129809	Chafing Löffel geschlitzt	32,1 cm	6,89
n 129810	Tortenheber	26,2 cm	6,39
o 129805	Servierzange	30,5 cm	11,49
p 129811	Bratengabel	32,4 cm	6,89
q 129812	Aufschnittgabel	18,3 cm	1,89

Auf einen Blick –

BUFFET-ZANGEN



Zangen

Edelstahl, rostfrei.

Art.-Nr.	Ausführung	Länge	€/Stück
a 121900	Gebäckzange	22 cm	1,49
b 122300	Zuckerzange	11,5 cm	0,85
c 122000	Salatzange	20,5 cm	1,47
d 122700	Eiszange m. gezackten Greifflächen	16 cm	0,64
e 39682	Gebäckzange, Edelstahl 18/10	20 cm	2,29
f 39683	Wurstzange, Edelstahl 18/10	40 cm	3,69
g 2046.38	Servierzange, Edelstahl 18/0	38 cm	4,99
g 2046.24	Servierzange, Edelstahl 18/0	23,5 cm	3,59
h 38386	Servierzange, Edelstahl 18/10	28,5 cm	24,99
i 2037	Spaghettizange, Edelstahl 18/10	19 cm	1,99

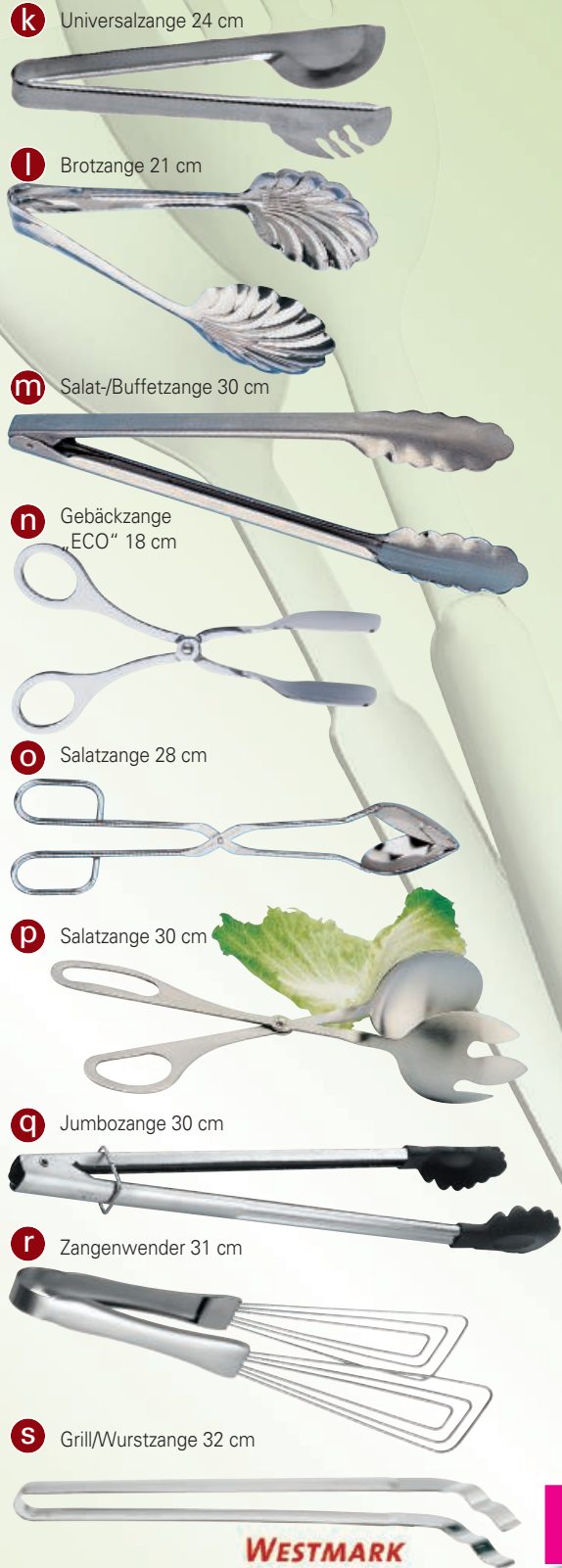

Art.-Nr.	Ausführung	Länge	€/Stück
k 39685	Universalzange, Edelstahl 18/10	24 cm	3,69
l 2031	Brotzange	21 cm	2,99
m 2044	Salat-/Buffetzange, Edelstahl 18/0	30 cm	1,99
n 2030	Gebäckzange „ECO“, Edelstahl 18/0	18 cm	3,99
o 2047	Salatzange, Edelstahl 18/10	28 cm	12,05
p 2027	Salatzange, Edelstahl 18/10	30 cm	6,99
q 39179	Jumbozange	30 cm	4,99
r 108000	Zangenwender	31 cm	6,95
s 154200	Grill/Wurstzange, Edelstahl	32 cm	9,99

New



1 Chafing Dish

Edelstahl 18/10, rund – mit Glasdeckel, komplett mit Wasserbad und Speiseinsatz (4,5 L), mit Brennstoffhalter, inkl. Deckelhalterung. ØxH in cm: 30x19,5. Art.-Nr. 2495

€/Stück 42,99



2 Chafing Dish 1/1 GN

Edelstahl 18/4, stabiler, stapelbarer Rahmen – mit GN-Einsatz 65 mm tief und 2 Brennstoffhaltern, inkl. Deckelhalterung. LxBxH in cm: 56,5x36x30.

Art.-Nr. 2300.99

€/Stück 52,99



3 CHAFING DISH „Twin-Set“

Chafing Dish
„Twin Set“
77,99

3 Chafing Dish „Twin Set“ GN 1/1, 2er Set

Edelstahl, poliert. Komplett mit 2 Speisebehälter 1/1 GN x Tiefe 65 mm und je 2 Brennstoffhaltern. LxBxH: 61x36x30 cm Inhalt: 9 Liter.

Art.-Nr. 107600

€/Set 77,99



Granit split
17,99

Chafing Dish
79,99

4 Chafing Dish

Edelstahl 18/10, rund mit Glasdeckel, elektrisches Thermostat mit Überhitzungsschutz. Mit Speiseinsatz (3,8 Liter). ØxH in cm: 30x16, Anschlusswert: 230V/420-500 Watt.

Art.-Nr. 2567

€/Stück 79,99

5 Granit split

Für Chafing Dishes und Eierwärmer.

Art.-Nr.	Farbe	Inhalt	€/Pack
2505.R	rot	2,5 kg	17,99
2505.W	grau-weiß	2,5 kg	17,99

Unsere Brennstoffhalter finden Sie ab Seite 163!



New

6 Chafing Dish
109,-



1/3 GN außen



1/3 GN innen

2x 1/3 GN außen + 1x 1/3 GN innen kombiniert



2/4 GN

6 Chafing Dish 1/1 GN

Edelstahl 18/10. Profi-Chafing Dish mit Hauben-Deckel, inkl. Wasserbecken mit Aufnahmevorrichtung für Elektro-Heizung Art.-Nr. 0889. Hitzebeständiger Deckelgriff. Deckel hochglanzpoliert und hochstellbar. Inkl. 2 Brennstoffhaltern – ohne GN-Behälter. Stapelbar. Spülmaschinengeeignet. Für bis zu 100 mm tiefe GN Behälter geeignet. LxBxH in cm: 64x35x34, Inhalt: 9,5/14 Liter. Art.-Nr. **38342** €/Stück **109,-**

7 GN Behälter „Twist“, Edelstahl

Behälter in Wellenform. CNS Serie 300, 22 GA Materialstärke. Verstärkte Ränder und Ecken sorgen für mehr Stabilität und reduzieren den Temperaturverlust.

Art.-Nr.	GN	Tiefe in mm	Inhalt in L	€/Stück
143903	1/3 außen	100	3,6	43,99
143904	1/3 innen	100	3,6	43,99
143901	2/4	89	6	45,99
143902	1/2	100	6,1	44,99

New

7 GN-Behälter „Twist“
ab 43,99



1/2 GN



1 Chafing Dish 1/1 GN
Edelstahl, poliert, mit Rolldeckelaufsatz. Komplet mit 1/1GN-Einsatz
65 mm tief und 2 Brennstoffhaltern. LxBxH in cm: 61x34x40.
Art.-Nr. 2501 €/Stück 127,-



2 Rolltop-Deckel 1/1 GN
Edelstahl 18/10, hochglanzpoliert. Griff Edelstahl, Größe: GN 1/1.
Passend auf alle Chafing Dishes GN 1/1. Klappbar auf 90°C.
Art.-Nr. 38346 €/Stück 74,90



3 Chafing Dish 1/1 GN
Edelstahl 18/10 poliert, komplett mit GN-Einsatz 1/1x100mm tief und
Deckelhalterung, elektrischem Wasserbad aus Polypropylen, hitzebeständig.
LxBxH in cm: 56x35,8x30, Anschlusswert: 230 V/1,85 – 2,0 kW.
Art.-Nr. 2562 €/Stück 116,-

4 Wasserbad elektrisch
Polypropylen, für 1/1 GN x 100 mm, hitzebeständig. Passend für alle
gängigen Chafing Dishes. LxBxH in cm: 56x35,8x16,5.
Anschlusswert: 230 V/1,85 – 2,0 kW.
Art.-Nr. 2562.H €/Stück 69,99



5 Chafing Dish 1/1 GN
Edelstahl 18/10, thermostatische Regelung 1-8. Lieferung inkl. 1/1 GNx100 mm
tief und Deckelhalter. Maße: 1/1 GN, Anschlusswert: 230 V/1,0 kW.
Art.-Nr. 38850 €/Stück 129,99

Elektro-Heizungen
finden Sie ab Seite 164!





6 Suppenstation
Edelstahl 18/10 poliert, komplett mit Wasserbad und 2 Suppeneinsätzen (je 4 Liter), mit Deckel (mit Löffelausschnitt), 2 Schöpflöffel und 2 Brennstoffhaltern. LxBxH in cm: 56x35x31,5.
Art.-Nr. 2504 € /Stück 99,99



7 Aufsatz Suppe
Element: Aufsatz Suppe, 3-tlg. 1/1 GN. Zum Wärmen, im Lieferumfang enthalten sind: Aufsatz und 2 Suppentöpfe je 4 Liter Inhalt, mit Deckel.
Art.-Nr. 40001 € /Stück 69,99



8 Chafing Dish
Rahmen Edelstahl 18/10 poliert, 2 Suppeneinsätze (je 4 Liter Inhalt) mit 2 Deckeln und 2 Suppenlöffel aus Edelstahl 18/10 – mit elektrischem Wasserbad 1/1 GN (Art.-Nr. 2562.H zum Austausch geeignet) aus Polypropylen – hitzebeständig, inkl. Deckelhalterung. LxBxH in cm: 63x36x46, Anschlusswert: 230 V/1,85 – 2,0 kW.
Art.-Nr. 2566 € /Stück 129,-



9 Chafing-Dish-Löffel
Edelstahl 18/10, poliert.

Art.-Nr.	Ausführung	Länge in cm	€/Stück
2350	Ungelocht	35	4,12
2351	Gelocht	35	4,12

10 Jumbozange
Edelstahl 18/10. Ersetzt den Kochlöffel, den Pfannenwender, das Salatbesteck, den Spaghettigreifer etc. Ein echtes Allround-Talent – die hitzebeständigen Antihaft-Enden aus Nylon sorgen für einen garantiert kratzfreien Einsatz in allen beschichteten Kochutensilien. Spülmaschinengeeignet. Länge: 30 cm.
Art.-Nr. 39179 € /Stück 4,99

1



Deckel kippbar
auf 90° oder 180°.



hinten

Aus poliertem Edelstahl CHAFING DISHES

1

Chafing Dish

157,-



Mit Gummistoppeln
zum geräuschlos
Öffnen und Schließen
des Deckels!

1 Chafing Dish

Edelstahl 18/10, poliert, rund mit Rolldeckel.
Komplett mit Einsatz 65 mm tief und einem Brennstoffhalter.
Schwere Ausführung. ØxH in cm: 47x46.
Art.-Nr. 2507

€/Stück 157,-

2



Deckel kippbar
auf 90° oder 180°.



vorne

2 Chafing Dish

189,-



Mit Gummistoppeln
zum geräuschlos Öffnen
und Schließen
des Deckels!

2 Chafing Dish

Edelstahl 18/10, poliert, rechteckig mit Rolldeckel (kippar).
Komplett mit 1/1 GN-Einsatz 65 mm tief und zwei Brennstoffhaltern.
Schwere Ausführung. LxBxH in cm: 67x41x44.
Art.-Nr. 2503

€/Stück 189,-

BRENNSTOFFHALTER & BRENNPASTE

3

pro Stück

3,99



3 Brennstoffhalter – für Dosen-Brennpaste

Für Chafing Dishes, Edelstahl 18/10 poliert, feststellbarer Deckel – TOP-Qualität. LxB in cm: 16,8x6,5, Ø in cm: 8,5, VPE 2.

Art.-Nr. 2299 €/Stück 3,99

4 Brennpaste

Hochwertige, günstige und äußerst sparsame Brennpaste. Ethanol.

Art.-Nr.	Inhalt/Dose	VPE	€/Pack	€/Stück
2409	200 g	1	–	0,69
2409.24	200 g	24er Pack	15,99	0,66

CHAFING DISH BRENNPASTE

- Brenndauer ca. 3,5 Stunden
- bis zu 100°C konstante Wärme
- geruchsfrei und sauber, verbrennt ohne Ruß- oder Rauchentwicklung

4

pro Stück

ab **0,66**



Spezial-Brennflüssigkeit für CHAFING DISHES

5

Brennflüssigkeit
„Ristoflamm“

2,99



Verbrennt zu 100 %
besonders sparsam!

5 Brennflüssigkeit „Ristoflamm“

Spezial-Brennflüssigkeit für Chafing-Dishes auf Alkoholbasis. Verbrennt ruß- und geruchsfrei. 1-L-Flasche.

Art.-Nr. 140602 €/Stück 2,99

6 Brennstoffhalter

Edelstahl. Sicherheitsbrenndose für Chafing Dishes, nachfüllbar mit Brennflüssigkeit „Ristoflamm“. Brenndauer ca. 2-2,5 Std. bei 200 ml Füllung. ØxH in cm: 9x6.

Art.-Nr. 140601 €/Stück 8,90

6

Brennstoffhalter

8,90



Auslaufsicher!

Speziell für Chafing Dishes –
ELEKTROHEIZUNGEN



1 Elektroheizung
Mit Feder und Griff zum optimalen Herausnehmen.
Anschlusswert: 230 V/350 Watt.
Art.-Nr. **152000** €/Stück **44,90**



2 Elektroheizung
Edelstahl. Für Chafing Dishes.
Mit Überhitzungsschutz! Die Heizplatte wird durch eine Spiralfeder an das Wasserbad gedrückt, dadurch wird ein Erhitzen ohne Wärmeverlust möglich. Ø Fuß in cm: 13,5, H in cm: 10-14, Gewicht: 1,1 kg. Anschlusswert: 230 V/450 Watt.
Art.-Nr. **2597** €/Stück **31,99**



3 Elektroheizung
Passend für alle 1/1 GN Chafing Dishes.
Größe: 1/1 GN, Anschlusswert: 230 V/600 Watt.
Art.-Nr. **2599** €/Stück **44,99**



EINFACHE MONTAGE!



4 Wasserbad
Edelstahl 18/10. Passend für Heizung Art.-Nr. 0889. BxH in cm: 55x35. Einsetzbar in jeden 1/1 Chafing Dish.
Art.-Nr. **0740** €/Stück **35,49**

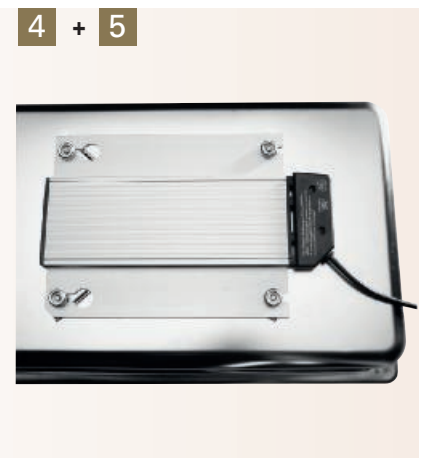

5 Elektro-Heizung
Für Chafing Dishes mit Wasserbad Art.-Nr. 0740. Mit Regler. Anschlusswert: 230 V/700 Watt.
Art.-Nr. **0889** €/Stück **79,99**

GN-Behälter
finden Sie ab Seite 300!



Saftdispenser und Saftpresse



6 Saftdispenser
 Edelstahl 18/10 poliert, Acryl, Fuß in Edelstahl, kühlbar.
 BxTxH in cm: 21x32x49,5, Inhalt: 8 Liter.
 Art.-Nr. 39619 € /Stück 199,-



7 Milchkanne
 Edelstahl 18/8 poliert, Fuß in Edelstahl, kühlbar, inkl. Kühlstab.
 BxTxH in cm: 26x36x51, Inhalt: 8 Liter.
 Art.-Nr. 2528 € /Stück 209,-



8 Saftdispenser
 Edelstahl 18/8, Acryl, Fuß in Edelstahl, kühlbar, schwere Ausführung.
 BxTxH in cm: 26x35x60, Inhalt: 8 Liter.
 Art.-Nr. 3732 € /Stück 136,-



9 Zitruspresse „Joy“
 Elektrisch, mit 3 verschiedenen Presskegeln für Orangen, Grapefruits
 oder Zitronen. Gehäuse: Aluguss. Saftbehälter und Presskegel:
 Kunststoff. Gewicht: 5,5 kg. BxTxH in cm: 21x32x41,5,
 Anschlusswert: 230 V/180W.
 Art.-Nr. 39383 € /Stück 149,-

Warmhalteplatten und Heizplatten

1

Warmhalteplatte

Stahlplatte matt gebürstet, verchromt.
Aufheizzeit ca. 10 Min. Warmhaltefunktion
ca. 60 Min. Automatische Temperaturregelung
bis ca. 100 °C. Ausgestattet mit Kontrolllampe
und Überhitzungsschutz. Einfache Reinigung
und abnehmbarer Kabelsatz!
BxT Platte in cm: 60x20,
BxTxH in cm: 66x23x6,
Anschlusswert: 230 V/800 Watt.
Art.-Nr. **38849** €/Stück **46,99**



46,99

2

Warmhalteplatte

ab **99,-**



2 Warmhalteplatte

Elektro, für 1/1 GN und 2x 1/1 GN. Gehäuse aus Aluminium, Oberfläche
aus Glas. Mit Ein-/Aus-Schalter, Kontrolllampe und stufenloser Temperatur-
regelung von 30 °C bis 95 °C. Oberflächentemperatur max. 95 °C.
Einfache Reinigung. Spannung: 230 V.

Art.-Nr.	BxTxH in cm	Leistung	€/Stück
39384	57x30,5x4 / 1/1 GN	150 Watt	99,-
39115	66,6x54,5x4 / 2x 1/1 GN	300 Watt	144,-

3



Heizplatte
149,-

3 Heizplatte „Hot Plate“

Für 1/1 GN. Diese Aluminiumheizplatte wird in 5 Minuten ca. 75°C heiß.
Ideal für den Partyservice zum Transportieren von Speisen, für Pizzaboxen
oder als warme Fläche bei der Speisenausgabe und am Buffet.
LxBxH in cm: 53x32,5x3,5, Anschlusswert: 230V/280 Watt.

Art.-Nr. **2559** €/Stück **149,-**

Durchlauf-Toaster und Scheiben-Toaster

4



449,-

4 Durchlauftoaster

Regelbare Bandgeschwindigkeit erlaubt ein einfaches Erreichen des
gewünschten Toastgrades. Die hohe Einlassöffnung ermöglicht auch eine
Aufnahme von dicken Broterzeugnissen. Ca. 150 Toastscheiben/Stunde.
Edelstahl. BxTxH in cm: 36,8x44x38,5, Anschlusswert: 230 V/2,24 kW.
Art.-Nr. **38672** €/Stück **449,-**

5

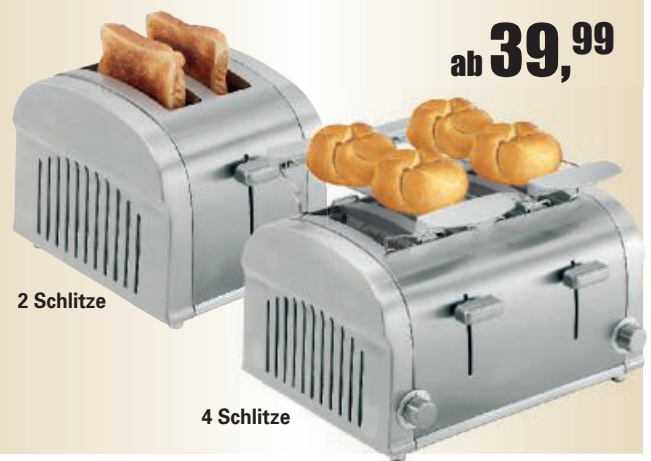

ab **39,99**

2 Schlitz

4 Schlitz

5 2/4 Scheiben-Toaster

2/4 Scheiben Toaster auch geeignet für Sandwich-Toast, mit 2 und 4 Schlitten
(Schlitzgröße ca. 4x14 cm), Edelstahl, Bräunungsstufen 1-7, mit abnehmbarem
Brötchenaufsatz und herausnehmbarer Krümelschublade.
Anschlusswert: 230 V. Leistung: 850 W und 1,4 kW.

Art.-Nr.	BxTxH in cm	Gewicht	€/Stück
39733.2	19x26,5x19,5	1,85 kg	39,99
39733.4	32x27x19,5	3,1 kg	64,99



6 Suppenstation
Edelstahl, Einsatztopf (herausnehmbar) mit dreh- und klappbarem Edelstahldeckel 18/10. Löffelaussparung, hitzeisoliertem Griff, inkl. 8 magnetisch haftender Suppenbeschriftungen. Regelthermostat von 30°C bis 95°C. ØxH in cm: 34,5x36, Inhalt: ca. 9 Liter, Anschlusswert: 230V/400 Watt.
Art.-Nr. **38310** € /Stück **99,-**

7 Suppenstation
Kunststoff schwarz, Einsatztopf (herausnehmbar) mit dreh- und klappbarem Edelstahl 18/10 Scharnierdeckel, Löffelaussparung, hitzeisoliertem Griff, inkl. 8 magnetisch haftender Suppenbeschriftungen. Regelthermostat von 30° bis 95°C. ØxH in cm: 34,5x36, Inhalt: 9 Liter, Anschlusswert: 230 V/400 Watt.
Art.-Nr. **2510** € /Stück **69,99**



Ideal zum Warmhalten...
**SUPPEN-
STATIONEN &
MULTITHERM
KESSEL**

Unsere Vorlegeteile
in großer Auswahl
finden Sie ab Seite 156!



8 Suppenstation
Außentopf schwarz, Stahlblech lackiert, herausnehmbarer Einsatz aus Edelstahl, Regelthermostat von 30°C – 95°C, mit dreh- und klappbarem Edelstahldeckel, Löffelaussparung, hitzeisoliertes Griff. Inkl. 8 magnetisch haftender Suppenbeschriftungen. ØxH in cm: 29,5x38,5, Inhalt: ca. 8,5 Liter, Anschlusswert: 230V/400 Watt.
Art.-Nr. **40049** € /Stück **69,-**

9 MultiTherm Kessel
Ideal zum Warmhalten von Glühwein, Jagertee oder Heißwasser für Tee. Integriertes Heizsystem, sehr bedienerfreundlich, inkl. 3 Beschriftungsmöglichkeiten. ØxH in cm: 27x61, Inhalt: 20 Liter, Anschlusswert: 230V/2 kW.
Art.-Nr. **39388** € /Stück **139,-**

10 Schöpflöffel mit Knick
Edelstahl, rostfrei. Länge: 25 cm. Mit Knick. Zum Einhängen am Topf- oder Schüsselrand.
Art.-Nr. **146400** € /Stück **4,19**



So erleben Sie puren...

KAFFEE- GENUSS

Filterpapier
 Kaffeeautomaten
 Art.-Nr. 73245 und 73246

Filterpapier für
 Kaffeeautomaten
 Art.-Nr. 73247



3



3
 Kaffeeautomat
 ab **89,-**

1

Tassenspender

Drehbar, 6 Aussparungen, für ca. 48 Tassen
 max. Ø 8,5 cm, Untertassen und Löffel.
 Kunststoff, schwarz. ØxH in cm: 27,5x55.
 Art.-Nr. **39857.1** €/Stück **99,99**



99,99

2

Tassenwärmer

Edelstahl, für bis zu 72 Tassen, Ablagefläche
 BxT = 250x250 mm zum Abstellen von
 Untertellern, Tassen etc. Gewicht: 11,6 kg.
 BxTxH in mm: 320x360x545,
 Anschlusswert: 230 V/140 W.
 Art.-Nr. **40270** €/Stück **329,-**



329,-

3 Kaffeeautomat

Inkl. Zapftablett. Spannung: 230V.
 Für fein gemahlene Kaffee bitte Filter verwenden!

Art.-Nr.	Inhalt/Liter	HxØ in cm	Leistung	€/Stück
73245	6	48,5x22	1,2 kW	89,-
73246	9	54,5x22	1,2 kW	96,-
73247	15	57,5x27	1,6 kW	124,-

Filterpapier im 1000er Pack	€/Pack
142000 für Kaffeeautomaten Art.-Nr. 73245 und 73246	33,99
142010 für Kaffeeautomaten Art.-Nr. 73247	38,72

4 Milch Max Kühlschranks

Für gut gekühlte und frische Milch neben Ihrer Kaffeemaschine!
 Genau passend für 2 x 1 Liter Tetra Pack, mit Öffnung oben für den
 Schlauch des Milchsäumers. Anschlusswert: 230 V/40 Watt.

Art.-Nr.	Ausführung	LxBxH/cm	Gewicht	€/Stück
38662	Milch Max	186x277x265	2,3 kg	69,-
S-38662	Edelstahlrohr			9,99

Kennen Sie das Problem – die Milch
 zum Aufschäumen steht immer
 neben der Kaffeemaschine und
 wird durch die Wärme der
 Maschine nach kürzester Zeit
 unbrauchbar. **Hier ist die Lösung:**
Der Milchmax!





5 Kaffeemaschine
AURORA 16
146,-



6 Kaffeemaschine
AURORA 20
165,-



AURORA

Papier-Korbfilter
passend für alle
vergleichbaren
Maschinen!



7 Papierkorbfilter
pro Pack
14,75

5 Kaffeemaschine AURORA 16

Aurora 16, Edelstahl, 2 Warmhalteplatten, 1 Glaskanne mit 1,8 Liter Inhalt. Aufbrühzeit pro Kanne ca. 7 Min. Mindestaufbrühmenge ca. 0,5 Liter. Anschlusswert: 230 V/2,0 kW.

Art.-Nr.	Ausführung	BxTxH in cm	€/Stück
141900	Aurora 16	21,5x41x46	146,-
K-73248	Ersatzkanne 1,9 L Acryl/Edelstahl		12,39

Papierkorbfilter im 1000er Pack für 141900, 40026 UND 39385.

82193	Papier-Korbfilter	€/Pack	14,75
--------------	-------------------	--------	--------------

6 Kaffeemaschine AURORA 20

Aurora 20, Edelstahl, 1 Warmhalteplatte, 1 Edelstahl-Isolierkanne mit ca. 2 L Inhalt. Deckel der Kanne mit Ausgießmechanik. Aufbrühzeit pro Kanne ca. 8 Min. Mindestaufbrühmenge 1/2 Kanne. Anschlusswert: 230 V/2,0 kW.

Art.-Nr.	Ausführung	BxTxH in cm	€/Stück
40026	Aurora 20	21,5x41x52	165,-
K-40026	Ersatzkanne 2 L Edelstahl		27,30

Papierkorbfilter im 1000er Pack für 40026

82193	Papier-Korbfilter	€/Pack	14,75
--------------	-------------------	--------	--------------

7 Kaffeemaschine AURORA 22

Aurora 22, Edelstahl, 1 Warmhalteplatte, 1 Edelstahl-Isolierpumpkanne mit ca. 2 L Inhalt. Deckel mit Pumpmechanik. Entkalkungssignal. Aufbrühzeit pro Kanne ca. 8 Min. Mindestaufbrühmenge 0,5 Liter. Anschlusswert: 230 V/2,0 kW.

Art.-Nr.	Ausführung	BxTxH in cm	€/Stück
39385	Aurora 22	21,5x40,5x52	265,-
E-39385	Ersatzkanne/Isolierpumpkanne 2 L, Edelstahl		28,99

7 Kaffeemaschine
AURORA 22
265,-



Unsere Isolierkannen
finden Sie ab Seite 88!

1/1 GN-Tablets

in verschiedenen Ausführungen

Alle Tablets dieser Seite sind spülmaschinengeeignet!

Distanzstück pro Stück

4,24

DISTANZSTÜCK



1

32,89



1 Serviertablett

1/1 GN. Mit Dekor-Rand und verchromten Griffen. Stapelbar. Tablett Profi Line Edelstahl 18/10.

Art.-Nr. 2936 €/Stück 32,89

Distanzstück-Set

4-tlg., ØxH = 22x45 mm. Nutzhöhe: 4 cm.

Art.-Nr. 2935S €/Set 16,99

2 Serviertablett

1/1 GN. Mit Dekor-Rand. Stapelbar.

Art.-Nr.	Ausführung	Maße	€/Stück
2935	Tablett, 18/8	GN 1/1	12,99

2 **12,99**



3 Serviertablett

1/1 GN. Mit Dekor-Rand. Stapelbar.

Art.-Nr.	Ausführung	Maße	€/Stück
2935.L	Tablett, 18/0	GN 1/1	8,99

3 **8,99**



4 Serviertablett

1/1 + 1/2 GN. Edelstahl 18/10, poliert. Schwere Ausführung – glatter Rand.

Art.-Nr.	Maße	€/Stück
2934.05	GN 1/2 26,5x32,5 cm	14,99
2934	GN 1/1 53x32,5 cm	22,99

4 **ab 14,99**



5 Serviertablett

1/1 GN. Edelstahl 18/10, poliert, mit glattem, schmalem Rand.

Art.-Nr. 2410 €/Stück 13,99

5 **13,99**

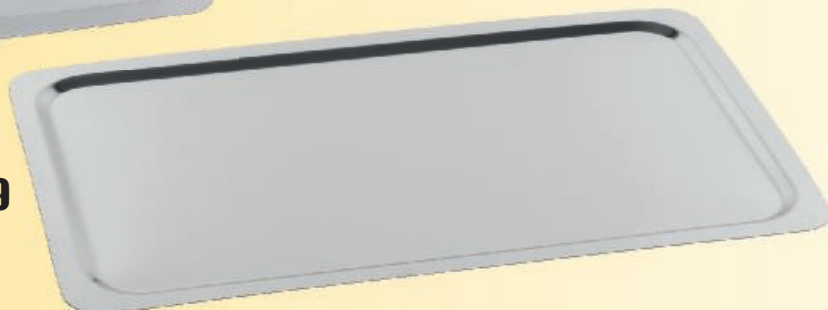

**Gastronorm
 (1/1 GN)
 (1/2 GN)
 Tablets
 Größe in cm:
 53x32,5
 26,5x32,5**

In verschiedenen Ausführung und Formen –
SERVIERTABLETTS

6 ab **12,99**



3 In Größen

7 ab **10,99**



2 In Größen

6 Serviertablett

Edelstahl 18/8. Oval. Schwere Ausführung.
 In 3 Größen.

Art.-Nr.	BxL in cm	€/Stück
39880.01	30x16	12,99
39880.02	45x23,9	19,99
39880.03	61,5x27	23,99

7 Serviertablett

Edelstahl 18/0, poliert – rechteckig, glatter Rand.

Art.-Nr.	Ausführung	LxB in cm	€/Stück
2235	Tablett	42x31	10,99
2236	Tablett	50x38	14,99
Buffetplatte mit verchromten Griffen, stapelbar			
2930		55x38	29,99

8 Schlemmertablett

Edelstahl. Stärke: 0,4 mm. Lebensmitteltecht.
 Säurebeständig.

Art.-Nr.	BxL in cm	€/Stück
8120	36x25	5,80
8121	42x31	7,65
8122	48,5x37,5	9,87

9 Serviertablett

Edelstahl 18/0, poliert. Rechteckig mit Barrockrand,
 spülmaschinengeeignet. Stapelbar.

Art.-Nr.	LxB in cm	€/Stück
2268	35x24	6,99
2269	42x31	8,49
2270	50x36	12,99

10 „Partyplatte“

Metall vernickelt und glanzverchromt. Innenfläche ziseliert.
 Nicht säure- und spülmaschinenfest, stapelbar.

Art.-Nr.	GN-Norm	BxL in cm	€/Stück
145601	GN 1/1	53x32,5	4,49
145602		41x31	2,79
145603		32,5x32,5	2,59

8 ab **5,80**



3 In Größen

Schlemmerplatte mit Abdeckhaube finden Sie auf Seite 155!

9 ab **6,99**



3 In Größen

New

10 ab **2,59**



New

4 Platte
„Carrè“
ab **8,99**



3



2



3 In
Größen

1 Schüssel
„Skew“
ab **11,99**



3 In
Größen

2 Platte
„Convex“
ab **8,99**



3 Schüssel
„Radial“
12,99



1 Schüssel „Skew“

Porzellan, weiß. Schräge, leicht ovale Form. VPE 2.

Art.-Nr.	BxL in cm	€/Stück
149901	25,5 x 23	11,99
149902	30 x 27	19,99
149903	35 x 32	24,99

2 Platte

Porzellan, weiß. Flache, rechteckige, leicht oval ausgestellte Form. VPE 2.

Art.-Nr.	BxL in cm	€/Stück
149801	44,5 x 19	8,99
149802	48,5 x 20	12,99
149803	52,5 x 21	16,99

3 Schüssel „Radial“

Porzellan, weiß. Mit geriffeltem Rand. Ø oben 30,5 cm, unten 11 cm. VPE 2.

Art.-Nr. 39773.03 €/Stück 12,99

Aus weißem Porzellan

XXL BUFFETSCHALEN & PLATTEN



2 In Größen

5 Schüssel „Carrè“
ab **11,99**

2 In Größen

6 Platte „Vital“
ab **4,99**

4 Platte „Carrè“
ab **8,99**

2 In Größen

3 In Größen

4 Platte flach „Carrè“

Porzellan, weiß. Rechteckige oder quadratische Form. VPE 2.

Art.-Nr.	BxL in cm	€/Stück
149703	30x30	8,99
149704	35x35	13,99
149701	40,5x22,5	12,99
149702	45x27,5	14,99

5 Schüssel quadratisch „Carrè“

Porzellan, weiß. Form konisch. VPE 2.

Art.-Nr.	BxL in cm	€/Stück
149705	25x25	11,99
149706	29x29	15,99

6 Platte „Vital“

Porzellan, weiß. Ovale Form.

Art.-Nr.	BxLxH in cm	€/Stück
152225	25,2x18,2x2,1	4,99
152229	30x21,3x2,1	6,49
152240	39,8x28,3x2,9	14,99

Extragroße
SCHALEN

1 Schale „Aida“
ab **1,86**



Unsere Flaschenkühler
finden Sie auf Seite 210!



1 Schale „Aida“

Porzellan, weiß.

Art.-Nr.	BxTxH in cm	VPE	€/Stück
40319.01	13,5x8,5x3,7	12	1,86
40319.02	21x13x5,7	6	3,99
40319.03	28x18,5x7,5	4	8,99
40319.04	35x23,5x9,5	2	16,99

2 Salatschüssel Acryl

Acryl. Kühl- und gefriergeeignet bis -40°C.

Hitzebeständig bis +95°C.

Passend dazu: Art.-Nr. 8106 Salatbesteck
zum Einhängen.

Art.-Nr.	ØxH in cm	Farbe	€/Stück
8116	28x14	klar	3,95

3 Salatbesteck-Set

Edelstahl, rostfrei. Mit Knick zum Einhängen.

2tlg.-Set. Länge: 27,5 cm.

Art.-Nr. 8106 €/Set **4,99**

2 Salatschüssel
3,95



3 Salatbesteck-Set
4,99

Extragroße
BUFFETSCHÜSSELN

4 Buffetschüssel
ab **16,99**



4 Buffetschüssel

Porzellan, weiß. In 2 Größen.

Ovale Form mit geschwungenem Rand. VPE 2.

Art.-Nr.	BxLxH in cm	€/Stück
1962	29x25x14	16,99
1963	37x32,5x16,5	23,99

5 Dressingtopf

Porzellan, weiß. Moderne Form.

Art.-Nr.	ØxH in cm	Inhalt/Liter	€/Stück
123801	8,5x12	0,5	5,79
123802	10,9x17,2	1,6	14,39

6 Dressingtopf

Porzellan, weiß, mit Griffe.

Art.-Nr.	ØxH in cm	Inhalt/Liter	€/Stück
1963.OD	8,5x12,5	0,5	3,99
1965.OD	11x16	1	6,99
1966.OD	13,5x22	2	12,99

Deckel für Dressingtöpfe, Acryl mit Löffelaussparung.

1963.D	für Topf 8,5x12,5	0,5	3,49
1965.D	für Topf 11x16	1	4,59
1966.D	für Topf 13,5x22	2	5,49



5 Dressingtopf
ab **5,79**



Schale „Welle“ finden
Sie auf der folgenden Seite!



6 Dressingtopf
ab **3,99**



1

6,99



2

5,79



3

2 In Größen

ab 3,99



4

ab 0,99



5

5,99

1 Teller „Stern“

Porzellan, weiß. Ø 30 cm, VPE 6.
Art.-Nr. 39968

€/Stück **6,99**

2 Schale „Welle“

Porzellan, weiß. LxB in cm: 23x23, VPE 4.
Art.-Nr. 39972

€/Stück **5,79**

3 Schale „Boot“

Porzellan, weiß.

Art.-Nr.	LxB in cm	VPE	€/Stück
39965.21	21x13,5	6	3,99
39965.26	26x17,5	4	5,99

5 Schale „Blatt“

Porzellan, weiß. LxB in cm: 32x20, VPE 6.
Art.-Nr. 39971

€/Stück **5,99**

6 Pommesschale

Porzellan, weiß.

In typischer Pommesschalen-Form. VPE 6.

Art.-Nr.	BxTxH cm	Inhalt/L	€/Stück
124301	20x11,5x3,5	0,3	3,49
124302	25,4x14,5x4,2	0,7	4,99

7 Baguetteschale

Porzellan, weiß.

Art.-Nr.	Länge in cm	€/Stück
38288.48	48	6,99



6

ab 3,49

4 Löwenkopf-Terrine

Weißes Porzellan in robuster Qualität.
Spülmaschinenfest und mikrowellengeeignet.

Art.-Nr.	Ausführung	Inhalt in L	VPE	€/Stück
38535	Suppenterrine	1,0	1	3,99
38534	Suppenterrine	0,5	6	2,29
39781	Sauciere	0,1	8	0,99

7 Baguetteschale
6,99



Porzellan-Platten
WHIRL

8 Platte oval tief „Whirl“

Porzellan, weiß. VPE 6.

Art.-Nr.	BxLxH in cm	€/Stück
149603	25x18x4	6,49
149604	30x21,5x4	7,99
149605	35x25x5	11,99



Die passenden Teller
finden Sie auf Seite 35!

8 Platte „Whirl“
ab **6,49**

9 Tablett „Unique“

Porzellan, weiß. BxL in cm: 18x36, VPE 6.

Art.-Nr. **38253** €/Stück **17,79**

10 Holztablett

Holz naturfarben oder dunkelbraun lackiert,
lebensmittelecht.

Art.-Nr.	Farbe	BxLxH in cm	€/Stück
1038	natur	15x35x2	6,99
1039	dunkelbraun	15x35x2	6,99

9
Tablett „Unique“
17,79



10
Holztablett
6,99



WAVE

11 Schale „Wave“

Porzellan, weiß. In zwei Größen.

Art.-Nr.	BxL in cm	VPE	€/Stück
2600	15,5x31	6	5,69
2601	18,5x37	3	8,39

11
ab **5,69**



Ideal auch
als elegante
Ablagemöglichkeit
an Ihrem Buffet

MELAMIN-Schale
SQUARE

1
 Melamin-Schale
 „Square“
 ab **4,79**

1 Deckel „Square“
 ab **6,59**



3 In
 Größen



1 Melaminschale „Square“

Stapelbare Schale Square mit Deckel aus Melamin. Mit Antirutsch-Füßchen. Passende Deckel 103519 u. 103525. Temperaturbeständig von -30° bis +70° Celsius. Lebensmittelecht, hygienisch, geruchs- und geschmacksneutral, extrem bruchstabil, spülmaschinengeeignet.

Art.-Nr.	Farbe	LxBxH in cm	Inhalt/L	€/Stück
103501	weiß	12,5x12,5x6	0,5	4,79
103502	weiß	19,5x19,5x9,5	1,5	11,29
103503	weiß	25,5x25x12	4	19,99
103510	schwarz	12,5,12,5x6	0,5	4,99
103520	schwarz	19,5x19,5x9,5	1,5	11,29
103530	schwarz	25,5x25,5x12	4	19,99

Deckel für Schale „Square“

Kunststoff, transparent mit Löffelaussparung.

103519	transparent	19x19x1,3		6,59
103525	transparent	25x25x1,3		8,59

2 Melamin-Löffel
1,89



2 Melamin-Löffel mit gebogenem Stiel

Melamin weiß. Schwere Qualität. Temperaturbeständig von -30° bis +70° Celsius. Lebensmittelecht, hygienisch, geruchs- und geschmacksneutral, extrem bruchstabil. Ideal für Serie „Square“ aber auch für viele andere Schüsseln oder Schalen geeignet. LxBxT cm: 24x7x4,5.

Art.-Nr. 103300

€/Stück 1,89

3
 Buffetständer „King“
29,99



Geeignet für eine Vielzahl
 von Schüsseln und Behältern

3 Buffetständer „King“

Zinkdruckguß hartverchromt, schwere standsichere Qualität. Stapelbar. Rutschfeste Oberfläche aufgrund von Antirutsch-Füßchen an Armen und Boden. Fuß dient als Löffelablage. Geeignet für eine Vielzahl an Schüsseln und Behältern unterschiedlicher Formen und Größen. ØxH cm: 15x21.

Art.-Nr. 101500

€/Stück 29,99



MELAMIN-Schüsseln **BALI**

Erstklassige Porzellan-Optik
und extrem bruchsticher!

4 Schüssel „Bali“
ab **3,99**



Stapelbar

5
Melamin-Löffel
2,99



4 Schüssel „Bali“

Weiß. Stapelbare Schüssel „Bali“ aus Melamin, mit Antirutsch-Füßchen, ideal für Buffetständer King (Art.-Nr. 101500) temperaturbeständig -30° bis +70°, lebensmittelecht, hygienisch geruchs- und geschmacksneutral, extrem bruchsticher.

Art.-Nr.	ØxH in cm	Inhalt in Liter	€/Stück
101101	14,5x9	0,4	3,99
101102	21x13	1,5	9,09
101103	24,5x15	2,5	11,89
101104	30x19,5	5	18,89

5 Melamin-Löffel mit geradem Stiel

Melamin weiß. Schwere Qualität. Temperaturbeständig von -30° - +70° Celsius. Lebensmittelecht, hygienisch, geruchs- und geschmacksneutral, extrem bruchsticher. Ideal für Serie "Bali" aber auch für viele andere Schüsseln und Schalen geeignet. LxBxT cm: 24x7x4.

Art.-Nr. 103200

€/Stück 2,99

4
Schüssel „Bali“
ab **3,99**



4 In
Größen

Gastronorm Tablett und Schüsseln
MADURA

1 Schüssel „Madura“

Weiß. Stapelbare Schale „Madura“ aus Melamin. Höhe 7,5 cm. Das Tablett Madura kann auch als Deckel für die Schüssel verwendet werden. Temperaturbeständig -30° bis +70°, lebensmittelecht, hygienisch, geruchs- und geschmacksneutral, extrem bruchstabil.

Art.-Nr.	GN	Inhalt in Liter	€/Stück
101301	1/2	3,65	13,89
101302	2/4	3,65	14,89
101303	1/4	1,5	7,49

Material-Info Melamin

- erstklassige Porzellan-Optik
- extrem bruchstabil
- glänzende und harte Oberfläche
- spülmaschinen- und tiefkühlfest
- lebensmittelecht, hygienisch, geruchs- und geschmacksneutral
- temperaturbeständig von -30°C bis + 70°C

Anwendungshinweis:

nicht zur Verwendung in Mikrowellen-, Heißluftofen oder Kombidämpfern
nicht zum Kochen/Braten einsetzbar

3 In Größen



1
Schüssel „Madura“
ab 7,49

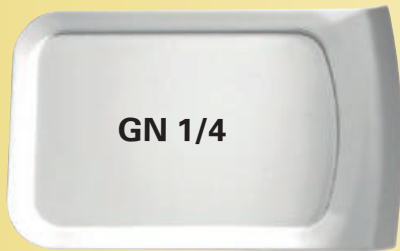
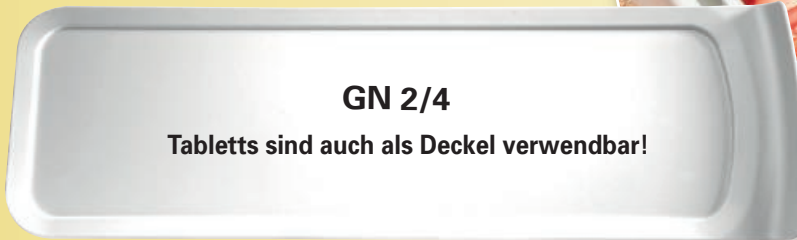

2 Tablett „Madura“

Stapelbares, weißes Tablett aus Melamin, Höhe 2,4 cm. Kann auch als Deckel für die Schüssel Madura verwendet werden. Temperaturbeständig von -30° bis +70°C, lebensmittelecht, hygienisch, geruchs- und geschmacksneutral, extrem bruchstabil.

Art.-Nr.	GN	€/Stück
101304	1/2 (32x27 cm)	10,99
101305	2/4 (51x16 cm)	11,99
101306	1/4 (26x16 cm)	5,59

2
Tablett „Madura“
ab 5,59

Schüsseln und Tablett sind stapelbar



Tabletts und Schüsseln
MILANO

Erstklassige Porzellan-Optik und
extrem bruchsicher!

3 Tablett „Milano“

Melamin. Erstklassige Porzellan-Optik.
Extrem bruchsicher.
Harte, glänzende Oberfläche.

Art.-Nr.	BxTxH in cm	€/Stück
1104	23x23x2,5	7,39
1103	53x32,5x2,5 (1/1 GN)	23,39

Material-Info Melamin

- erstklassige Porzellan-Optik
- extrem bruchsicher
- glänzende und harte Oberfläche
- spülmaschinen- und tiefkühlfest
- lebensmittelecht, hygienisch, geruchs- und geschmacksneutral
- temperaturbeständig von -30°C bis + 70°C

Anwendungshinweis:

nicht zur Verwendung in Mikrowellen-,
Heißluftofen oder Kombidämpfern
nicht zum Kochen/Braten einsetzbar

3 Tablett „Milano“
ab **7,39**



4
Schüssel rund
„Milano“
4,39

4 Schüssel „Milano“ rund

Melamin. Erstklassige Porzellan-Optik.
Extrem bruchsicher. Harte, glänzende Oberfläche.

Art.-Nr.	ØxH in cm	Inhalt in Liter	€/Stück
1105.15	15x6,5	0,5	4,39

5 Schüssel „Milano“ quadratisch

Melamin. Erstklassige Porzellan-Optik.
Extrem bruchsicher. Harte, glänzende Oberfläche.

Art.-Nr.	BxTxH in cm	Inhalt in Liter	€/Stück
1106.10	10x10x4,5	0,17	2,34
1106.15	15x15x6,5	0,5	5,59
1106.20	20x20x9	1,6	12,99
1107	25x25x12,5	3,8	21,64

5
Schüssel
quadratisch
„Milano“
ab **2,34**



Extrem bruchfest
MELAMIN

1 Polycarbonat-Zangen

In zwei Größen erhältlich.

Art.-Nr.	Farbe	Länge in cm	€/Stück
39646.W	weiß	23	1,68
39646.S	schwarz	23	1,68
39647.W	weiß	30	2,59
39647.S	schwarz	30	2,59



1
Zangen
ab **1,69**

Weitere Dressingtöpfe
finden Sie ab Seite 175!

Weitere Zangen
finden Sie ab Seite 175!

2 Dressingtopf

Melamin, mit Antirutschfüßen. Inhalt: 1 Liter.

Lebensmittelecht. Extrem bruchsicher.

Spülmaschinengeeignet.

Erstklassige Porzellan-Optik.

Art.-Nr.	Farbe	ØxH in cm	€/Stück
1089.W	weiß	12x21,5	18,29
1089.S	schwarz	12x21,5	18,39

2
Dressingtopf
ab **18,29**



Unser Buffet-System
finden Sie ab Seite 130!

3
Schüssel
ab **2,49**

3 Schüssel für Buffetsystem

Melamin weiß. Ideal geeignet für unser Buffet-System. Temperaturbeständig von -30° - +70° Celsius. Lebensmittelecht, hygienisch, geruchs- und geschmacksneutral, extrem bruchsicher. Spülmaschinengeeignet.

Art.-Nr.	ØxH cm	Inhalt in Liter	€/Stück
103612	12x5,5	0,25	2,49
103614	14x6,5	0,5	2,99
103620	20x9,2	1,8	5,99



Melamin-Löffel
ab **1,89**



Unsere Melaminlöffel
finden Sie ab Seite 178!



BUFFET
SYSTEM

EXTREM BRUCHFEST UND STABIL New

Material-Info Melamin

- erstklassige Porzellan-Optik
- extrem bruchsicher
- glänzende und harte Oberfläche
- spülmaschinen- und tiefkühlfest
- lebensmittelecht, hygienisch, geruchs- und geschmacksneutral
- temperaturbeständig von -30°C bis +70°C

4 Tablett „Use“
ab 11,89



Anwendungshinweis:

nicht zur Verwendung in Mikrowellen-, Heißluftofen oder Kombidämpfern
nicht zum Kochen/Braten einsetzbar



4 Tablett „Use“ GN

Melamin, weiß, stapelbar, spülmaschinengeeignet.

Art.-Nr.	GN	LxBxH in cm	€/Stück
151211	1/1	53x32,5x3	31,99
151212	1/2	32,5x26,5x3	16,49
151213	1/3	32,5x17,5x3	11,89
151224	2/4	53x16,2x3	17,99



5 Schüssel „Frutti“, Melamin

Stapelbare Schüsseln aus Melamin, ØxH in cm 15x7,5 innen weiß, außen verschiedene Dekore. Temperaturbeständig -30° bis +70°, lebensmittelecht, hygienisch, geruchs- und geschmacksneutral, extrem bruchsicher.

Art.-Nr.	Farbe	Motiv	€/Stück
101210	Rot	Erdbeere	4,09
101220	Orange	Orangen	4,09
101230	Gelb	Zitronen	4,09
101240	Grün	Kiwi	4,09



5 Schüssel,
Ø 15 cm
4,09

6 Schüssel „Frutti“, Melamin

Stapelbare Schüssel aus Melamin, ØxH in cm 28x12. Inhalt 3,3 Liter. Innen weiß, außen farbig. Temperaturbeständig -30° - +70°, lebensmittelecht, hygienisch, geruchs- und geschmacksneutral, extrem bruchsicher.

Art.-Nr.	Farbe	€/Stück
101250	Rot	17,99
101260	Grün	17,99



New

6 Schüssel,
Ø 28 cm
17,99

Extra groß und bruchfest!

Schüssel LERO

1 Schüssel „Lero“

Melamin, weiß. In 2 Größen. Stapelbar, spülmaschinengeeignet.

Art.-Nr.	ØxH in cm	Inhalt in Liter	€/Stück
145901	32x16,5	4,5	16,99
145902	35x17	6	19,99

1
Schüssel „Lero“
ab **16,99**



Tablett und Schüssel SALO

2 Tablett „Salo“
22,49



2 Tablett „Salo“

Melamin, weiß. In 2 Größen. Stapelbar, spülmaschinengeeignet.

Art.-Nr.	BxLxH in cm	€/Stück
145801	36x36x5	22,49
145802	38,5x29,5x5	22,49

3 Schüssel „Salo“
ab **19,99**



3 Schüssel „Salo“

Melamin, weiß. In 2 Größen. Stapelbar, spülmaschinengeeignet.

Art.-Nr.	BxLxH in cm	Inhalt in Liter	€/Stück
145803	36x36x12,5	4	19,99
145804	40x40x14	5,5	24,99

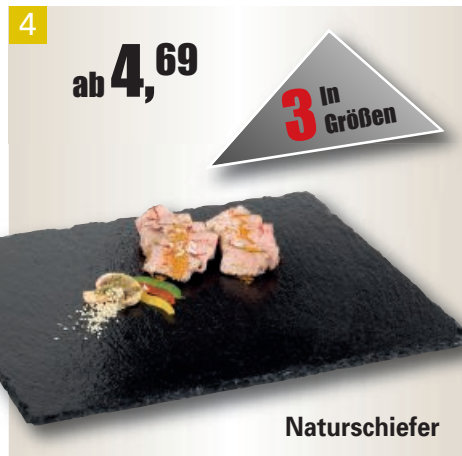

Naturstein

BEIM
SERVIEREN
SIND SIE
DER HIT!



Holz



Naturstein

11,89

6 Holztablett 30x30
Holz, natur oder dunkelbraun lackiert – lebensmittelecht. Als Serviertablett, passend für 16 Petit-Schalen 'Solo' 7x7 cm (Art.-Nr. 40182.01), bitte separat dazubestellen.

Art.-Nr.	Farbe	BxLxH in cm	VPE	€/Stück
1041	natur	30x30x2	1	9,90
1042	dunkelbraun	30x30x2	1	9,99
40182.01	Petit-Schale 'Solo' 7x7 cm	12		0,99

7 Holztablett 15x35
Holz, natur oder dunkelbraun lackiert – lebensmittelecht.

Art.-Nr.	Farbe	BxLxH in cm	€/Stück
1038	natur	15x35x2	6,99
1039	dunkelbraun	15x35x2	6,99



Holz

6,99

4 Naturstein-Bufferplatte
Naturstein. In 3 verschiedenen Größen. Mit Antirutsch-Füßchen. Mit lebensmittelechtem Speziallack versiegelt. Kanten gebrochen, nicht gesägt. Fett- und wasserdichte Oberfläche. Hervorragende Kältespeicherung durch Naturstein, kühlbar.

Art.-Nr.	Ausführung	LxB cm	Stärke	€/Stück
127201	1/1 GN	53x32,5	5-8 mm	13,99
127202	1/2 GN	32,5x26,5	4-7 mm	7,79
127203	1/3 GN	32,5x17,5	4-7 mm	4,69

5 Naturstein-Etagere 2-stufig
Naturstein. Ø unten: 25 cm, Ø oben: 20 cm, H: 24 cm. Materialstärke: 4-7 mm. Mit lebensmittelechtem Speziallack versiegelt. Kanten gebrochen, nicht gesägt. Fett- und wasser-abweisende Oberfläche. Hervorragende Kältespeicherung durch Naturstein, kühlbar.

Art.-Nr. 127204 €/Stück 11,89

MELAMIN IN EDELEM
SCHIEFERLOOK



8 Tablett „Lava“
Melamin in edlem Schieferlook. Mit Antirutsch-Füßchen. Temperaturbeständig von -30°C bis +70° Celsius. Lebensmittelecht, hygienisch, spülmaschinengeeignet, geruchs- und geschmacksneutral, extrem bruchstabil.

Art.-Nr.	Ausführung	LxBxH cm	€/Stück
103701	1/1 GN	53x32,5x1,2	27,49
103702	1/2 GN	32,5x26,5x1,2	15,19
103703	1/3 GN	32,5x17,5x1,2	10,39
103704	1/4 GN	26,5x16,2x1,2	6,69

8
Tablett „Lava“
ab 6,69



4 In Größen

Tischaufsteller aus Acryl, Kunststoff, Holz und Edelstahl

1 pro Stück
2,-

2

ab **3,68**

3

Reserviert-Aufsteller
Edelstahl 18/10, beidseitig bedruckt in schwarzer Schrift. Reserviert, LxB in cm: 10x5.
Art.-Nr. **38663** €/Stück **2,49**

4 pro Stück
ab **1,23**

5

Kartenhalter
Edelstahl 18/10, mit Falz für die Karte. LxBxH in cm: 6x4,5x3,4.
Art.-Nr. **4020** €/Stück **0,99**

1 Reserviert-Aufsteller

Beidseitig bedruckt.

Art.-Nr.	Ausführung	Farbe/Aufschrift	LxBxH in cm	im	€/Pack
9631.10	Kunststoff	gold auf schwarz	10,8x5x5,2	10er Pack	15,59
9620.05	Acryl	grau auf weiß	11x4,7x3,8	5er Pack	9,99

2 Buffet-Aufsteller

Acryl, stabile Ausführung. Zum Selbstbeschriften.

Art.-Nr.	Ausführung	BxH in cm	€/Stück
9616	schwarz	14,5x9	3,68
9616.S	Spiegel	14,5x9	3,89

4 Tischnummern-Aufsteller

Edelstahl 18/10, beidseitig bedruckt, schwarze Nummern.
Im 12er Pack.

Art.-Nr.	Ausführung	B in cm	€/Pack
9755.OA	Nr. 1 - 12	5,2	14,75
9755.OB	Nr. 13 - 24	5,2	14,75
9755.OC	Nr. 25 - 36	5,2	14,75
9755.OD	Nr. 37 - 48	5,2	14,75
9755.OE	Nr. 49 - 60	5,2	14,75
9755.01-60	Lose Nr. 01 ... 60		pro Stück 2,99

6

Unsere Tafeln
finden Sie ab Seite 239!

7 pro Stück
ab **1,03**

6 Kartenhalter Holzfuß

Laminierte Angebotsblätter oder dazu passende Kunststofftafeln einfach in den Holzfuß stecken. Der Schlitz ist ca. 2-3 mm breit und ca. 7 cm lang. Im 5er Pack.

Art.-Nr.	Farbe	Ø in cm	€/Pack
39631.N	natur geölt	7	9,89
39631.D	dunkel geölt	7	9,89

7 Tischtafeln

Diese Tafeln eignen sich besonders für den Holzfuß mit der Art. 39631.N und D. Kunststofftafeln einfach in die Halterung stecken. Farbe: schwarz. Im 5er Pack.

Art.-Nr.	Größe in cm	€/Pack
39632.01	A6 10x15	5,16
39632.02	A5 15x21	9,64
39632.03	A4 29,7x21	13,85



pro Stück

6,39



3 In Größen

pro Stück

ab **9,99**

Tisch-/Buffet- AUFSTELLER

Kratzfeste Kunststoffoberfläche –
superleicht beschriftbar!

8 Tischaufsteller Tafel

Hartholz, Tafel beidseitig beschriftbar.

Art.-Nr.	Farbe	Maße in cm	€/Stück
2651	natur	16x21	6,39
2650	braun	16x21	6,39

9 Wechsel-Tischtafeln

Gestell aus Holz mit Tafel in verschiedenen Größen.

Art.-Nr.	Ausführung	Farbe	Maße in cm	€/Stück
39290	Gestell A6	natur	10 x 15	9,99
39291	Gestell A6	mahagoni	10 x 15	9,99
107001	Gestell A6	schwarz	10 x 15	9,99
39293	Gestell A5	natur	15 x 21	14,37
39304	Gestell A5	mahagoni	15 x 21	14,37
107002	Gestell A5	schwarz	15 x 21	14,37
39306	Gestell A4	natur	25 x 30	18,49
39307	Gestell A4	mahagoni	25 x 30	18,49
107003	Gestell A4	schwarz	25 x 30	18,49

Ersatztafeln

Art.-Nr.	Ausführung	lose	im	€/Pack
39632.01	Tischtafel A6	lose	5er Pack	5,16
39632.02	Tischtafel A5	lose	5er Pack	9,64
39632.03	Tischtafel A4	lose	5er Pack	13,85



pro Stück

ab **9,99**



9 pro Stück

ab **9,99**

Unsere Kreidemarker
finden Sie auf Seite 238!



1
pro Stück
1,33



2
pro Stück
5,39



3
9,29



4
pro Stück
0,58

Moderne Formen oder
schlichtes Design –
hier ist für jeden
Geschmack etwas dabei!

KARTEN- HALTER



6
pro Set
5,49

1 Kartenhalter

Hartholz, Schlitz 2 mm, für laminierte Einsteckkarten. 12x3x2 cm. Im 3er Pack.

Art.-Nr.	Farbe	€/Stück	€/Pack
9858.03	natur	1,33	3,99
9859.03	dunkelbraun	1,33	3,99

2 Kartenhalter „Rondo“

Massivholz mit verchromtem Doppelbügel (3 mm).

Art.-Nr.	Farbe	LxBxH in cm	€/Stück
9860	dunkel	10x5x11,5	5,39
9862	natur	10x5x11,5	5,39

3 Kartenhalter

Mit Schlitz und Doppelscheibe. Holz, lackiert. 2 schräge Schlitzte zum Einstecken einer Karte zwischen den 2 Kunststoffscheiben 10x15 cm.

Art.-Nr.	Farbe	BxHxT in cm	€/Stück
1094	dunkelbraun	20x5,5x2	9,29

5 Bankettständer

ab **9,99**

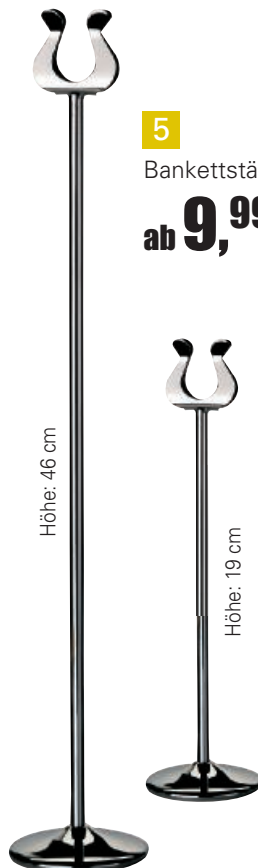

Höhe: 46 cm

Höhe: 19 cm

4 Kartenhalter Würfel

Holz, natur oder dunkelbraun lackiert. Im 12er Pack.

Art.-Nr.	Farbe	BxLxH in cm	€/Pack
1084	natur	3x3x3	6,99
1085	dunkelbraun	3x3x3	7,49

5 Bankettständer

Edelstahl 18/10 poliert. Lieferung ohne Schilder.

Art.-Nr.	Höhe in cm	€/Stück
9602	19	9,99
9603	46	12,99

6 Kartenhalter-Set

Holz natur mit Clips. Inkl. 20 Beschriftungskärtchen weiß, neutral. BxLxH in cm: 2,5x2,5x12, im 4er Set.

Art.-Nr.	€/Set
9758	5,49

Speisenkarten finden
Sie ab Seite 225!



7 **4,19**



8 **3,42**



9 pro Set **9,39**



10 **3,99**

DIESE HALTER SIND GARANTIERT HINGUCKER!



12 **12,99**

7 Kartenhalter
18/10. Schwere Ausführung.
LxBxH in cm: 13x8x6.
Art.-Nr. **9752** €/Stück **4,19**

8 Schilderhalter
Metall, biegsamer Draht. Mit zwei Klemmen.
Extrem flexibel zum Anbringen an Schüsseln,
Tablets oder Körben. Klemmen lassen sich
weit öffnen. Länge: 22 cm.
Art.-Nr. **103100** €/Stück **3,42**

9 Kartenhalter-Set
18-tlg.-Set. Bestehend aus 6 hartverchromten
Metallhaltern, BxTxH in cm: 4x2,5x2 und
12 Kunststoffkärtchen. LxB in cm: 10x5,7.
Art.-Nr. **9608** €/Set **9,39**

10 Preisschildhalter
18/10. Lieferung ohne Schilder. Höhe: 7 cm.
Art.-Nr. **9735.07** €/Stück **3,99**

11 Kartenhalter-Set
Edelstahl mattiert. Im 2er Set.
Art.-Nr. BxTxH in cm €/Set
9604 8,5x4,2x4,2 **6,79**

12 Kartenhalter magnetisch
Acryl. Durch Magnete einfach zusammen-
klappbar. Inkl. 40 weißer Beschriftungskarten.
Im 2er Set. Maße: 9x3x5,5 cm.
Art.-Nr. **146200** €/Set **12,99**

11 pro Set **6,79**



Getränkemarken finden
Sie auf Seite 224!



1

3,99



2

2,65



3

3,99



4

pro Stück
1,99

Aus Acryl –
in verschiedenen
Ausführungen

KARTEN- HALTER



5

7,99



6

ab **3,99**

4 Kartenhalter
Acryl transparent. LxBxH in cm: 10,6x3,5x4,7,
im 3er Pack.
Art.-Nr. **9700.03** € / Pack **5,99**

5 Kartenhalter
Acryl transparent, stabile Ausführung.
LxBxH in cm: 11,5x9x4,5, Stärke: 4 mm.
Art.-Nr. **9745** € / Stück **7,99**

6 Prospektständer
Kunststoff transparent. Zum optimalen Präsentieren
Ihrer Hausprospekte oder ähnlicher Werbemittel!
Art.-Nr. Ausführung BxTxH in cm € / Stück
9731 A5 16,5x8,9x23,7 **4,99**
9732 A4 22,9x10,9x24,7 **8,69**
9733 1/3 A4 (DIN lang) 11,1x8,4x18,3 **3,99**



7

pro Stück
0,06

1 Stern-Kartenhalter
Acryl transparent, passend für A6-Papier.
LxH in cm: 5,5x15, Format: A6.
Art.-Nr. **9701** € / Stück **3,99**

2 Tischaufsteller
Acryl, passend für A6-Papiere, transparent.
Stärke in mm: 2,2, HxBxT in cm: 15,4x10,5x7.
Art.-Nr. **9703** € / Stück **2,65**

3 Kartenhalter
Acryl transparent.
BxH in cm: 12x10, Stärke: 2 mm.
Art.-Nr. **9705** € / Stück **3,99**

7 Einschubkarton
Papier, beidseitig bedruckt, passend zu
Art.-Nr. 9652.03, Pos. 9. „Wir empfehlen heute“
oder „Reserviert“. LxBxH in cm: 15x10,5 x 1,3,
im 50er Pack.
Art.-Nr. **9652.01** € / Pack **2,99**

Unsere neuen Aufsteller
finden Sie auf Seite 268!

New



Praktische
KARTENHALTER

8 Kartenhalter

Acryl, transparent, für Papiereinschub.

Art.-Nr.	Format	Stärke in mm	€/Stück
9702.A6	A6	2	4,36
9702.A5	A5	2	6,99
9702.A4	A4	2	9,99

9 Dachaufsteller

Acryl, transparent.

BxH in cm: 10,5 x 8, im 3er Pack.

Art.-Nr. 9652.03 €/Pack 7,77

10 Serie Rose

Ideal für Feiern, Taufen, Hochzeiten etc., 200 g, schwerer Karton, bedruckt.

Art.-Nr.	Ausführung	Maße geschlossen/cm	im	€/Pack
39276.M	Menükarte A5	14,8x21	10er Pack	2,99
39276.G	Gutschein	26,5x9	25er Pack	5,79
39276.R	Reserviertkarte A7	10,5x7,4	25er Pack	2,79

11 Serie Rustikal

Für Geburtstage, etc., 200g schwerer Karton, bedruckt.

Art.-Nr.	Ausführung	Maße geschlossen/cm	im	€/Pack
39275.M	Menükarte A5	14,8x21	10er Pack	2,99
39275.G	Gutschein	26,5x9	25er Pack	5,79
39275.R	Reserviertkarte A7	10,5x7,4	25er Pack	2,79

13 Zeitungshalter
7,99



12 pro Stück
4,99



11 Menükarte A5
pro Stück
ab **0,30**

12 Speisekarte „Zeitungshalter“

Holz natur, für A4 Hüllen 0930/10 und 0931/10 (Befestigung durch 2 Flügelschrauben). Länge: 43 cm. Art.-Nr. 0888 €/Stück 4,99

13 Zeitungshalter

Holz natur, Flügelschraube und Klappscharnier zur Befestigung. Max. Zeitungshöhe 57 cm. Länge: 71 cm. Art.-Nr. 0887 €/Stück 7,99

8 Kartenhalter
ab **4,36**

Passende Einschubkartons
Art.-Nr. 9652.01, Pos. 7,
Art.-Nr. 39276.R, Pos. 10,
Art.-Nr. 39275.R, Pos. 11.

9 Dachaufsteller
pro Stück
2,59

10
Menükarte A5
pro Stück
ab **0,30**



1 Glasschale „Kreta“
Glasschale Kreta in 4 versch. Ausführungen.
Art.-Nr. LxB in cm Glasstärke VPE €/Stück
105509 9x9 4 mm 12 **1,19**
105513 13x13 4 mm 8 **1,99**
105517 17x17 4 mm 8 **3,89**
105523 23x23 5 mm 6 **6,99**

2 Petit-Schale „Sumba“
Glas. Glasstärke: 4 mm. LxB in cm: 6,5x6,5. VPE 12.
Art.-Nr. **105702** €/Stück **1,19**

3 Petit-Schale „Maui“
Glas. Glasstärke: 4 mm. LxB in cm: 8x11. VPE 12.
Art.-Nr. **105701** €/Stück **1,19**

4 Petit-Schale „Seram“
Glas. Glasstärke: 4 mm. LxB in cm: 9x9.
Aufgrund einer Vertiefung mit Ø 5 cm in der Mitte
des Schälchens kann dies auch als Untertasse
verwendet werden. VPE 12.
Art.-Nr. **105707** €/Stück **1,19**

5 Petit-Schale „Serrano“
Glas. Glasstärke: 4 mm. LxB in cm: 10x8. VPE 12.
Mit gewelltem Relief.
Art.-Nr. **105704** €/Stück **1,19**

6 Petit-Schale „Senja“
Glas. Glasstärke: 4 mm. LxB in cm: 10x8. VPE 12.
Art.-Nr. **105705** €/Stück **1,19**

7 Petit-Schale „Tahiti“
Glas. Glasstärke: 4 mm. Ø 9 cm.
Muschelförmig mit Relief. VPE 12.
Art.-Nr. **105706** €/Stück **1,19**

8 Petit-Schale „Sansibar“
Glas. Glasstärke: 4 mm. LxB in cm: 13x6. VPE 12.
Art.-Nr. **105703** €/Stück **1,19**

9 Drahtbügelglas, rund
Glas mit Drahtbügelverschluss. VPE 12.
Art.-Nr. Form Inhalt in ml €/Stück
141330 hoch 195 **2,09**
141310 mittel 120 **1,99**
141320 Schalenform 120 **2,19**

DIE ORIGINAL WECK GLÄSER



10
Weckglas „Mini-Tulpe“
Weckglas Inhalt: 220 ml. Mit Deckel.
ØxH in cm: 6x8. VPE 12.
Art.-Nr. **129400** €/Stück **1,09**



11
Weckglas „Schmuck-Form“
Weckglas. Inhalt: 220 ml. Mit Deckel.
ØxH in cm: 6x6,6. VPE 12.
Art.-Nr. **129300** €/Stück **1,09**



12
Weckglas „Sturz-Form“
Weckglas. Inhalt: 290 ml. Mit Deckel.
ØxH in cm: 10x5,5. VPE 6
Art.-Nr. **129555** €/Stück **1,16**



13
Weckglas „Sturz-Form Hoch“
Weckglas. Inhalt: 290 ml. Mit Deckel.
ØxH in cm: 8x8,75. VPE 6.
Art.-Nr. **129587** €/Stück **1,16**



14
Weckglas „Mini-Sturz-Form“
Weckglas. Inhalt: 80 ml. Mit Deckel.
ØxH in cm: 6x5,5. VPE 24.
Art.-Nr. **129655** €/Stück **0,95**



15
Weckglas „Mini-Sturz-Form Hoch“
Weckglas. Inhalt: 140 ml. Mit Deckel.
ØxH in cm: 6x6,9. VPE 12.
Art.-Nr. **129669** €/Stück **0,99**



16
Weckglas „Mini-Sturz-Form Hoch“
Weckglas. Inhalt: 160 ml. Mit Deckel.
ØxH in cm: 6x8. VPE 12.
Art.-Nr. **129680** €/Stück **1,09**



17
Weckglas „Sturz-Form“
Weckglas. Inhalt: 165 ml. Mit Deckel.
ØxH in cm: 8x4,7. VPE 12.
Art.-Nr. **129700** €/Stück **1,09**



18 Glasflasche, eckig
Glasflasche mit Schraubdeckel. VPE 12.
Art.-Nr. Inhalt €/Stück
141210 125 ml **0,99**
141220 250 ml **1,04**
141230 500 ml **1,24**

19 Dressingflaschen
ab **1,14**

19 Dressingflaschen
Glas mit Deckel. VPE 6.
Art.-Nr. Inhalt ØxH in cm €/Stück
129214 290 ml 6x14 **1,14**
129218 530 ml 6x18,4 **1,34**
129225 1062 ml 6x25 **1,54**



New

Naturschieferplatte
ab **3,69**
20 Naturschieferplatte mit 3 Absätzen
Naturschiefer. LxBxH in cm = 28x10x0,4-0,7.
Mit 3 Absätzen Ø 5,5 cm. Mit lebensmittelechtem
Speziallack versiegelt. Fett- und wasserdichte Oberfläche.
Art.-Nr. **127206** €/Stück **4,99**

21 Naturschieferplatte mit 1 Absatz
Naturschiefer. LxBxH in cm = 25x12x0,4-0,7.
Mit Absatz Ø 5,5 cm. Mit lebensmittelechtem
Speziallack versiegelt. Fett- und wasserdichte Oberfläche.
Art.-Nr. **127205** €/Stück **3,69**



1 Petit-Gläser

Art.-Nr.	Ausführung	ØxH in cm	Inhalt	VPE	€/Stück
a) 40244	mit Streifen	5,5x6	-	24	0,89
b) 40243	klar	5,5x6,5	-	24	0,69
c) 39042	satiniert	5,5x6,5	-	24	0,69
d) 40184.01	`Disco`	4x6,5	5 cl	6	0,85
40184.02	`Disco`	4x9	9 cl	6	0,89
e) 40185.01	`Carat`	4,5x4,5x6	12 cl	6	1,43
40185.02	`Carat`	6x6x8	23 cl	6	1,89

2 Petit-Glas „Cube“

Glas. Quadratisch.

Art.-Nr.	BxHxT in cm	VPE	€/Stück
1018	6x6x6	24	1,59
1019	8x8x8	20	1,99

PETIT-GLÄSER

3 Mini-Einmachgläser

Glas. In verschiedenen Formen. Mit Verschlussbügel.

Art.-Nr.	Form	Inhalt/cl	H in cm	VPE	€/Stück
a) 1008	4-eckig bauchig	10,5	9	4	0,99
b) 1010	6-eckig	7,5	8	4	0,99
c) 1013	rund	13	8,5	4	0,99
d) 1014	4-eckig	8,5	8	4	1,16

4

Cocktailglas
„Bamboo“

1,74



5

Cocktailglas
„Atoll“

1,39



6

Cocktailglas
„Brek“

1,74



7

Gourmetglas

ab **0,69**



PETIT Gläser für

Gourmets

4 Cocktailglas „Bamboo“

Glas. Ungeeicht. Stapelbar.
ØxH in cm: 9x7, Inhalt: 26 cl, VPE 6.
Art.-Nr. **48001** €/Stück **1,74**

5 Cocktailglas „Atoll“

Glas. Ungeeicht. Trendiges Glas
mit raffinierter Luftblase im Fuß.
Höhe: 6 cm, Inhalt: 11 cl, VPE 6.
Art.-Nr. **48000** €/Stück **1,39**

6 Cocktailglas „Brek“

Glas. Ungeeicht. Trendiges Glas
mit raffinierter Luftblase im Fuß.
Höhe: 7,5 cm, Inhalt: 26 cl, VPE 6.
Art.-Nr. **48002** €/Stück **1,74**

7 Gourmetglas

Glas. VPE 6.

Art.-Nr.	ØxH	Inhalt	€/Stück
1147.1	6x5 cm	95 ml	0,69
1147.2	7x9 cm	190 ml	0,73

1

Aida

1,86



Fleur

2,39



Gala

1,99



Atlanta

3,49



Blatt

0,99



Rom

0,99



Florenz

0,99



Verona

1,29



Mini

0,84



Stern

1,79



Gourmet

0,89



Rio

2,45



1

Lyon **0,99**

Boot **2,99**

Skew **1,89**

New

Buffet-Schalen „Skew“
finden Sie auf Seite 172!

Quattro **2,49**

Berlin **1,79**

1 Petit-Schälchen

Porzellan, weiß.

ArtNr.	Ausführung.	ØxH in cm	VPE	€/Stück
40319.01	'Aida'	13,5x8,5x3,7	12	1,86
38261	'Fleur'	10,5x10,5x6	12	2,39
40182.02	'Gala'	10x10x3,6	12	1,99
39597.13	'Atlanta'	9x12x3	6	3,49
40310	'Blatt'	8,2x6,5x3	24	0,99
40311	'Rom'	9x7,7x2	24	0,99
40313	'Florenz'	8,2x6,7x2,4	24	0,99
40314	'Verona'	10x9x4,5	12	1,29
38260	'Mini'	6x3	12	0,84
39985	'Stern'	10x10	12	1,79
40180	Gourmet'	12,5x4	12	0,89
39775	'Rio'	8x11x9	12	2,45
40312	'Lyon'	8,2x6,7x2,4	24	0,99
39969	'Boot'	30 cm lang	12	2,99
149904	New 'Skew'	9,5 cm	6	1,89
3930.12	'Quattro'	12x12x7	6	2,49
40168	'Berlin'	8x4,5	12	1,79

PETIT
SCHÄLCHEN

2 Teller „Ligo“

Porzellan, weiß. Mit Aussparung für Tasse/Petit Schale

„Ligo“ 40315 oder Petit Schale „Berlin“ 40168.

Art.-Nr.	Ausführung	BxTxH/ØxH in cm	VPE	€/Stück
40316	Teller Ligo	26,5x16,5x2	6	4,19
40315	Schale „Ligo“	6,5x5,5	12	0,99

3 Schale „Sienna“

Porzellan, weiß. BxTxH in cm: 15x8x4, VPE 12.

Art.-Nr. 40318 €/Stück 1,86

4 Schale „Miami“

Porzellan, weiß. BxTxH in cm: 15x8,5x2, VPE 12.

Art.-Nr. 40317 €/Stück 1,56

2

Schälchen „Ligo“

0,99

2

Teller „Ligo“

4,19



3

Schale „Sienna“

1,86



4

Schale „Miami“

1,56



1

Strada

3 In Größen

ab 1,79

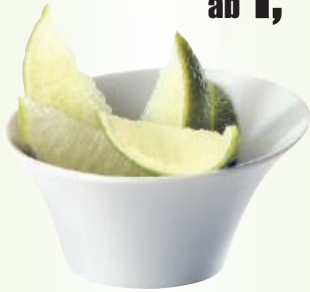

Prag und Paris

ab 1,58



Radial

1,69



Ying Yang
2-teiliges Set

1,69



Solo

0,99



Tropfen

1,67



Wien

1,79



Tria

1,79



PETIT SCHÄLCHEN

1 Petit-Schälchen

Porzellan, weiß.

Art.-Nr.	Ausführung	ØxH in cm	VPE	€/Stück
40167.14	'Strada'	14x7,5	6	5,15
40167.11	'Strada'	11x5	6	3,99
40167.09	'Strada'	9x4,5	12	1,79
1002	'Prag'	9x8,5	6	1,68
0525	'Paris'	4,6x7,5	12	1,58
39773.01	'Radial'	6,5x10	6	1,69
40179	'Ying Yang' 2tlg	11x3	6	Set 1,69
40182.01	'Solo'	7x7x3,7	12	0,99
39774	'Tropfen'	9-11x3,5	12	1,67
40161	'Wien'	9x9x2,5	12	1,79
40162	'Tria'	10x10x3,5	12	1,79

2 Mini-Besteck „Helena“

Edelstahl 18/10, rostfrei, 2,2 mm stark. Der Mini-Löffel ist ca. 15 cm lang, Laffe wie Espressolöffel. Die Mini-Gabel ist ca. 16 cm lang, Zinken und Kelle sind jedoch kleiner als bei der Kuchengabel. VPE 12.

Art.-Nr.	Ausführung	Länge	€/Stück
108401	Mini-Löffel	15 cm	1,05
108402	Mini-Gabel	16 cm	1,05

2

Mini-Besteck
„Helena“

1,05



Mehrweg- Partyteller



New

3
Partyteller, oval
pro Stück
1,79



3 Partyteller, oval, mit integr. Glashalter

Mehrwegteller aus Polypropylen. BxL in cm: 26x21.
Spülmaschinengeeignet. 120 Stück passen in Transportbox
„Box“ Art.-Nr. 151801.
Art.-Nr. **151901** €/Stück **1,79**

Passende Transportboxen
finden Sie auf Seite 351!



4 Partyteller, eckig, mit integr. Glashalter

Mehrwegteller aus Polypropylen. BxL in cm: 22,5x16.
Spülmaschinengeeignet. 300 Stück passen in Transportbox
„Box“ Art.-Nr. 151801.
Art.-Nr. **151902** €/Stück **1,29**



New

4
Partyteller, eckig
pro Stück
1,29



5
1,46

Partylöffel
Edelstahl 18/10. Länge: 12 cm.
Art.-Nr. **1945** €/Stück **1,46**

6
0,69

Partygabel
Edelstahl 18/0. Zum Einhängen am
Glasrand. Länge: 10 cm. VPE 12.
Art.-Nr. **40171.G** €/Stück **0,69**

7
0,29

Tellerclip
pro Stück

**Glas-/Tellerclip
„Welcome“**
Kunststoff. Passend für Sekt- und
Champagnergläser. Im 100er Pack.
Art.-Nr. **1479** €/Pack **28,99**

Einweg-PETIT Schalen, Teller und Becher aus Polystyrene (Kunststoff).

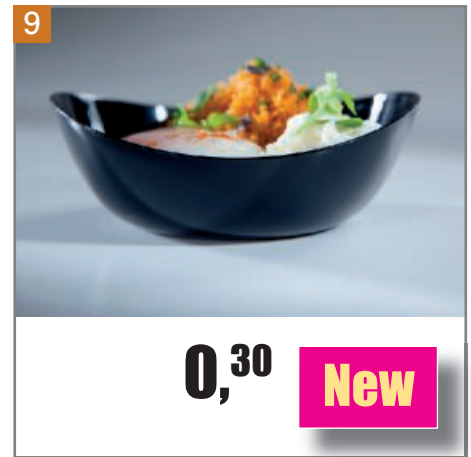

1 Petit-Teller 3-eckig, transparent
Einweg. BxLxH in cm: 8,7x7,6x2,2. 3-eckig/
geschwungen, transparent. Klarsichtbox. 50er Pack.
Art.-Nr. 146615 €/Pack 5,59

4 Petit-Becher schräg, transparent
Einweg. ØxH in cm: 4,4x8,4. Rund, oben schräg,
transparent. Klarsichtbox. 50er Pack.
Art.-Nr. 146608 €/Pack 10,99

7 Petit-Becher eckig, schwarz
Einweg. BxLxH in cm: 5,5x5,5x5,5. Eckig, schwarz.
Klarsichtbox. 50er Pack.
Art.-Nr. 146609 €/Pack 7,49

2 Petit-Schale oval, transparent
Einweg. BxLxH in cm: 7,2x5,6x3,8. Oval, transparent.
Klarsichtbox. 50er Pack.
Art.-Nr. 146611 €/Pack 5,59

5 Petit-Becher schräg, transparent
Einweg. BxLxH in cm: 4,7x4,7x7,1. Eckig/schräg,
transparent. Klarsichtbox. 50er Pack.
Art.-Nr. 146610 €/Pack 12,99

8 Petit-Schale Tropfenform, schwarz
Einweg. BxLxH in cm: 10,3x5x2,7. Tropfenform,
schwarz. Klarsichtbox. 50er Pack.
Art.-Nr. 146612 €/Pack 12,99

3 Petit-Schale eckig, transparent
Einweg. BxLxH in cm: 4,4x4,4x4,3.
Eckig, transparent. Klarsichtbox. 50er Pack.
Art.-Nr. 146613 €/Pack 7,49

6 Petit-Teller eckig, schwarz
Einweg. BxLxH in cm: 13x6,5x1,6. Eckig, schwarz.
Klarsichtbox. 50er Pack.
Art.-Nr. 146614 €/Pack 5,59

9 Petit-Schale schwarz
Einweg. LxBxH in cm: 9x8,4x3,2.
Im 50er Pack.
Art.-Nr. 146607 €/Pack 15,19

Einweg-
PETIT

10 Petit-Picker schwarz

Kunststoff. Einweg. LxBxH in cm: 8,8x1,5x0,6.
 Im 250er Pack.
 Art.-Nr. **146605** €/Pack **9,79**

New

10 Petit-Picker, schwarz
 pro Stück

0,04



11 Petit-Picker weiß

Kunststoff. Einweg. LxBxH in cm: 19,6x1,5x0,6.
 Im 250er Pack.
 Art.-Nr. **146606** €/Pack **16,49**

11 Petit-Picker, weiß
 pro Stück

0,06



New

12 Petit-Teller weiß

Kunststoff. Einweg. LxBxH in cm: 8x8x1,5.
 Im 25er Pack.
 Art.-Nr. **146601** €/Pack **6,99**

12 Petit-Teller, weiß
 pro Stück

0,28



New

13 Petit-Löffel weiß

Kunststoff. Einweg. LxBxH in cm: 11,9x4x2.
 Im 100er Pack.
 Art.-Nr. **146604** €/Pack **12,99**

13 Petit-Löffel, weiß
 pro Stück

0,13



New

14 Petit-Löffel, schwarz
 pro Stück

0,13

**Einweg-PETIT
 Picker, Teller
 und Löffel aus
 Polystyrene
 (Kunststoff).**



New

14 Petit-Löffel „Swing“, schwarz

Kunststoff. Einweg. LxBxH in cm: 12,1x4,2x2.
 Im 50er Pack.
 Art.-Nr. **146602** €/Pack **6,44**

New

15 Petit-Löffel „Elegance“, schwarz

Kunststoff. Einweg. LxBxH in cm: 9x2,2x0,4.
 Im 100er Pack.
 Art.-Nr. **146603** €/Pack **5,74**

15 Petit-Löffel, schwarz
 pro Stück

0,06



PARTYPICKER COLLECTION



1

pro Stück
0,06

Picker „Ball“
Party-Picker aus Bambus. Farbig sortiert.
BxL in cm: 0,3x14. Im 50er Pack.
Art.-Nr. 129905 €/Pack 3,17

4

Picker „Fähnchen“
Party-Picker aus Bambus.

Art.-Nr.	BxL in cm	VPE	€/Pack
129965	0,3x10	100er Pack	1,19
129960	0,3x12	100er Pack	1,39
129970	0,3x15	100er Pack	1,49

pro Stück
ab 0,01

2

pro Stück
0,06

Picker „Looping“
Party-Picker aus Bambus.
BxL in cm: 0,3x11. Im 50er Pack.
Art.-Nr. 129910 €/Pack 3,29

5

pro Stück
0,03

Picker „Knoten“
Party-Picker aus Bambus.
BxL in cm: 0,2x10,5. Im 100er Pack.
Art.-Nr. 129920 €/Pack 2,99

3

pro Stück
0,01

Picker „Gabel“
Party-Picker aus Bambus.
BxL in cm: 0,6x9. Im 100er Pack.
Art.-Nr. 129940 €/Pack 0,99

6

pro Stück
0,09

Picker „Tulpe“
Party-Picker aus Bambus. Farbig sortiert.
BxL in cm: in cm: 0,3x9. Im 100er Pack.
Art.-Nr. 129945 €/Pack 9,09

7

250er Pack
0,99

Picker „Cocktail“
Party-Picker aus Birke.
BxL in cm: 0,2x6,6. Im 250er Pack.
Art.-Nr. 129950 €/Pack 0,99

PALMBLATT COLLECTION

Die Produkte sind **geschmacksneutral, wasserdicht** und **hitzebeständig**. Sie können ausgezeichnet zum **Backen** oder auch im **Mikrowellenherd** verwendet werden.

Das Rohmaterial für dieses ästhetisch ansprechende und hochwertige Essgeschirr liefert uns die Nusspalme «Adaka». Diese einzigartige Pflanze, bei der auch die Früchte gewonnen und genutzt werden, wirft im Lauf ihres Wachstums immer wieder Blattscheiden ab. Bisher wurde diese als unnützer Reststoff verbrannt. Jetzt sammeln indische Familien diese vor Ort ein, führen sie der Produktionsstätte zu, wo sie gereinigt und in 120°C beheizten Werkzeugen zu exklusiven Schalen und Tellern gepresst werden. Jeder Artikel ist in seiner Oberflächenzeichnung ein Unikat. Das Material ist «Food Safe» und so zäh, dass keine weitere Zusatzbehandlung wie Laminierung benötigt wird.

8 Platte oval „Palmbblatt“

Gepresste Palmbblätter. Im 25er Pack.

Art.-Nr.	LxBxH in cm	€/Pack
127830	30x20x2,5	13,99
127843	43x29x2,5	21,89

9 Schale rund „Palmbblatt“

Gepresste Palmbblätter. Im 25er Pack.

Art.-Nr.	ØxH in cm	€/Pack
127912	12x2,5	6,09
127920	20x3,5	8,69

10 Teller rund flach „Palmbblatt“

Gepresste Palmbblätter. Im 25er Pack.

Art.-Nr.	Ø in cm	€/Pack
128018	18	8,49
128020	20	8,79

11 Teller rechteckig „Palmbblatt“

Gepresste Palmbblätter. Im 25er Pack.

Art.-Nr.	LxBxH in cm	€/Pack
128117	17x12x2	8,19
128125	25x17x2	10,36

12 Schale quadratisch „Palmbblatt“

Gepresste Palmbblätter. LxBxH in cm: 16x16x4,5.

Im 25er Pack.

Art.-Nr.	€/Pack
128316	9,29

13 Teller quadratisch „Palmbblatt“

Gepresste Palmbblätter. LxBxH in cm: 18x18x2.

Im 25er Pack.

Art.-Nr.	€/Pack
128118	10,36

14 Dip Schälchen „Palmbblatt“

Gepresste Palmbblätter. LxBxH in cm: 6x11,5x2.

Im 25er Pack.

Art.-Nr.	€/Pack
149300	5,39

15 Bowle rund „Palmbblatt“

Gepresste Palmbblätter. ØxH in cm: 14,2x6.

Inhalt: 500 ml. Im 25er Pack.

Art.-Nr.	€/Pack
149400	11,99



2 In Größen

8 pro Stück
ab 0,56



2 In Größen

9 pro Stück
ab 0,24



2 In Größen

10 pro Stück
ab 0,34



11 pro Stück
ab 0,33

12 pro Stück
0,37



13 pro Stück
0,41



14 pro Stück
0,21



New

New



15 pro Stück
0,48

ZUCKERROHR COLLECTION

BioPulpe aus Zuckerrohrfasern

Eine äußerst elegante Lösung bietet die Verwendung von Zuckerrohr-Fasern für die Herstellung von formschönem Einweggeschirr. Dieser massenhaft anfallende Reststoff entsteht durch die Zucker-Extraktion bei der Gewinnung von Rohrzucker. Die besonders zähen Fasern, die bisher häufig verbrannt wurden, können heute als wertvolle Bio-Masse genutzt werden.

Aus den Resten eines einzigen Zuckerrohr-Halmes können bis zu 50 Einwegteller produziert werden. Das Geschirr aus Zuckerrohr ist stilvoll, leicht und trotzdem sehr stabil. Zudem ist es **wasserresistent**, für die **Mikrowelle** und somit auch für den **Kaltbereich** wie auch den **Heißbereich** geeignet.

1 Teller rechteckig „Zuckerrohr“

BioPulpe aus Zuckerrohrfasern. Im 50er Pack.

Art.-Nr.	LxBxH in cm	€/Pack
128413	26x13x1,5	7,99
128416	16x16x1,5 quadratisch	6,79
128426	26x26x1,8 quadratisch	14,99

2 Teller geschwungen „Zuckerrohr“

BioPulpe aus Zuckerrohrfasern. Im 50er Pack.

Art.-Nr.	LxBxH in cm	€/Pack
128608	8x8x0,9	2,96
128615	15x15x1,4	8,47
128620	20,5x20,5x2	14,89

3 Teller 3-geteilt „Zuckerrohr“

BioPulpe aus Zuckerrohrfasern. LxB in cm: 26x11.
Im 50er Pack.

Art.-Nr.	128800	€/Pack	12,89
----------	--------	--------	-------

4 Einweg-Besteck „naturese“

Zellulose. Braun. 100er Pack. Die Produkte eignen sich zum Einmalgebrauch als Essbesteck von Lebensmitteln aller Art. Hitzeresistenz bis 70°C.

Die Produkte sind vollständig biologisch abbaubar.

Art.-Nr.	Ausführung	Länge in cm	€/Pack
149201	Messer	15,5	9,49
149202	Gabel	15,5	9,39
149203	Kaffeelöffel	12,7	7,99
149204	Löffel	15,5	11,49

4 In
Größen

1
pro Stück
ab 0,13



2
pro Stück
ab 0,06



3
pro Stück
ab 0,26



4
pro Stück
ab 0,08



New

Ökologisch sinnvoll...
Biologisch abbaubar...

ZUCKERROHR COLLECTION

Ökologisch sinnvoll...
Biologisch abbaubar...



5
pro Stück
ab **0,31**

6 pro Stück
ab **0,17**

7 pro Stück
ab **0,18**

5 Schale „Zuckerrohr“

BioPulpe aus Zuckerrohrfasern.
LxBxH in cm: 21x20x6,6. Im 50er Pack.
Art.-Nr. 128700 €/Pack 15,49

6 Teller rund „Zuckerrohr“

BioPulpe aus Zuckerrohrfasern. Im 50er Pack.
Art.-Nr. Ø in cm €/Pack
128523 23 8,39
128526 26 10,29

7 Teller „Zuckerrohr“

BioPulpe aus Zuckerrohrfasern. Geteilt.
LxBxH in cm: 26,1x12,5x1,3. Im 50er Pack.
Art.-Nr. 128900 €/Pack 9,19

8 Teller mit Glashalter „Zuckerrohr“

BioPulpe aus Zuckerrohrfasern.
LxB in cm: 26,8x25,7. Im 50er Pack.
Art.-Nr. 129000 €/Pack 19,99

mit praktischem
Glas-Halter



8 pro Stück
ab **0,40**

9 Appetizer-Einweg-Besteck

Kunststoff PS (Polystyrol). Silber, starr, schlag- und kratzfest, formbeständig, in kochendem Wasser sterilisierbar. 100er Pack.

Art.-Nr.	Ausführung	Länge in cm	€/Pack
149504	Appetizer-Gabel	10	10,99
149505	Appetizer-Löffel	10	10,99

10 Einweg-Besteck

Kunststoff PS (Polystyrol). Silber, starr, schlag- und kratzfest, formbeständig, in kochendem Wasser sterilisierbar. 50er Pack.

Art.-Nr.	Ausführung	Länge in cm	€/Pack
149501	Tafellöffel	17,5	9,69
149502	Tafelgabel	19	9,69
149503	Tafelmesser	20	9,69

New

9 pro Stück
ab **0,11**

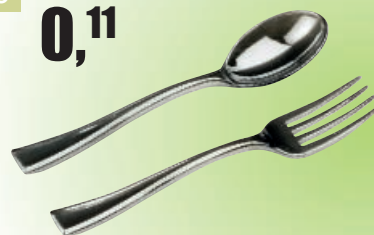

New

10 pro Stück
ab **0,19**



MIXER „RIO“



New

1 Mixer „Rio“

- ◆ BxTxH in cm: 16,5x20,3x40,6
 - ◆ Gewicht: 4,25 kg
 - ◆ Leistung: 230V/450W
 - ◆ 2 Geschwindigkeitsstufen: (14.000 und 17.000 U/Min) + Pulse
 - ◆ Durchschnittliche Zubereitungszeit: 20 Sek.
 - ◆ Kupplung: Gummi
 - ◆ Behälter: 1,25 L Polycarbonat, stapelbar
- Zubereitung von Drinks mit crushed ice. 15-24 Drinks pro Tag. 4 Edelstahlmesser zum Schneiden und Mixen sorgen einfach und schnell für perfekte Getränke. Wave Action System: Der Inhalt des Bechers rotiert immer wieder zu den Messern. Impulsfunktion. Abnehmbare Füllkappe im Deckel.
- Art.-Nr. **155700** €/Stück **269,-**



Zubereitung von Drinks mit crushed ice



**15-24
Drinks
pro Tag**

2 Edelstahlbecher für Mixer „Rio“

- Bestehend aus: Komplettes Messerset, Deckel und Messbecher Basisring.
- Art.-Nr. **155701** €/Stück **159,-**

1

Mixer „Rio“

269,-

MIXER „TANGO“



New

3 Mixer „Tango“

- ◆ BxTxH in cm: 16,5x22,9x43,2
 - ◆ Gewicht: 5,75 kg
 - ◆ Leistung: 230V/600W
 - ◆ 2 Geschwindigkeitsstufen: (20.000 und 23.500 U/Min.) + Impulsfunktion (23.500 U/Min.)
 - ◆ Durchschnittliche Zubereitungszeit: 15 Sek.
 - ◆ Kupplung (Clutch): Metall
 - ◆ Behälter: Polycarbonat, 1,4 L, stapelbar
- Zubereitung von Drinks mit crushed ice und halcube ice. 25-49 Drinks & Smoothies pro Tag. 4 Edelstahlmesser zum Schneiden und Mixen sorgen einfach und schnell für perfekte Getränke. Mit Timerfunktion: Sie können die gewählte Mixzeit einstellen und inzwischen andere Aufgaben erledigen. Apparat stoppt automatisch (zwischen 5 und 40 Sekunden). Impulsfunktion und Wave Action System: Der Inhalt des Bechers rotiert immer wieder zu den Messern. Abnehmbare Füllkappe im Deckel.
- Art.-Nr. **155800** €/Stück **539,-**



Zubereitung von Drinks mit crushed ice und halcube ice



**25-49 Drinks
& Smoothies
pro Tag**

3

Mixer „Tango“

539,-



Mit Timerfunktion!

MIXER „TEMPEST“

New**Hamilton Beach**
COMMERCIAL**4 Mixer „Tempest“**

- ◆ BxTxH in cm: 17,8x20,3x45,7
 - ◆ Gewicht: 5 kg
 - ◆ Leistung: 230V/1000W
 - ◆ 2 Geschwindigkeitsstufen: (8.500 u. 10.000 U/min.) + Impulsfunktion (10.000 U/min.) + Jump Cycle
 - ◆ Durchschnittliche Zubereitungszeit: 12 Sek.
 - ◆ Kupplung (Clutch): Metall
 - ◆ Behälter: Polycarbonat, 1,9 L, stapelbar
 - ◆ Zubereitung mit ganzen Eiswürfeln
 - ◆ 50-74 Drinks, Smoothies & Eiskaffees pro Tag
- Ideal für Smoothies: Kann ein Rezept auf Basis von ganzen Eiswürfeln umsetzen. Wave Action System: Der Inhalt des Bechers rotiert immer wieder zu den Messern. Mit Timerfunktion: Sie können die gewählte Mixzeit einstellen und inzwischen andere Aufgaben erledigen. Apparat hört automatisch auf (zwischen 5 und 40 Sekunden). Visueller Alarm wenn der Behälter nicht richtig auf dem Apparat steht. Visueller Alarm bei Überhitzung: grün – orange – rot. Abnehmbare Füllkappe im Deckel. Jump Cycle: schaltet automatisch von einer niedrigen auf eine höhere Geschwindigkeit. Große Edelstahlmesser.

Art.-Nr. 155900

€/Stück 799,-

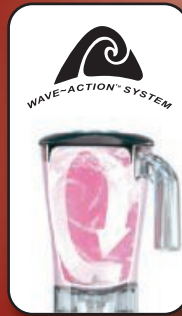
**Zubereitung von Drinks mit ganzen Eiswürfeln****4**

Mixer „Tempest“

799,-**50-74 Drinks, Smoothies & Eiskaffees pro Tag****Mit visuellem Alarm bei Überhitzung!****5**

Spindelmixer

439,-

SPINDELMIXER

Hamilton Beach
COMMERCIAL**New****5 Spindelmixer**

- ◆ BxTxH in cm: 16,5x17,1x52
- ◆ Leistung: 230V/300W
- ◆ Gewicht: 6,4 kg
- ◆ 3 Geschwindigkeitsstufen
- ◆ inkl. Mixbecher, Edelstahl, 0,75 L

Der Mixer funktioniert automatisch, wenn der Becher korrekt gestellt ist. Präzisionsmotor minimalisiert Vibrationen. Führungssystem für einfache Reinigung herausnehmbar. Antirutschfüße, Spindel und Schraubkopf aus Edelstahl. Für Milchshakes und Rezepte mit weichem Obst.

Art.-Nr. 156000

€/Stück 439,-

Für Milchshakes und Rezepte mit weichem Obst



1 Cocktailsieb
Edelstahl 18/8. LxB in cm: 19,5x7,5.
Art.-Nr. 2216 €/Stück 3,99

2 Barlöffel
Edelstahl 18/10. Mit Stößel. Länge: 28 cm.
Art.-Nr. 39657 €/Stück 1,99

3 Stößel
Aus Sheesham Holz (Rosenholz), gekerbt. Massive Profilausführung für das schnelle und geschmacksintensive Auspressen. ØxL in cm: 3,8x22,5.
Art.-Nr. 1472 €/Stück 5,99

4 Stößel
Profi-Stößel aus hochwertigem Kunststoff, Edelstahlgriff. Presst Zitrusfrüchte leicht aus. Konkave Wölbung mit ausgeprägten Pyramiden, optimales Pressergebnis. Äußerst hygienisch. ØxL in cm: 4x17, Grifflänge: 15 cm.
Art.-Nr. 38380 €/Stück 15,49

5 Doppelmaß
Edelstahl 18/8, poliert. Höhe: 9 cm, Inhalt: 2/4 cl.
Art.-Nr. 2205 €/Stück 1,99

6 Cocktailshaker
Edelstahl 18/10. Inhalt: 0,5 Liter.
Art.-Nr. 2200 €/Stück 9,99
Inhalt: 0,7 Liter
Art.-Nr. 2200.07 €/Stück 11,99

7 Cocktail-/Bostonschaker
Edelstahl 18/8. Oberteil aus Glas.
Inhalt: 0,6 Liter
Art.-Nr. 2204 €/Stück 9,99
Ersatzglas
Art.-Nr. 2204-E €/Stück 4,99



8 Barmixer
Gehäuse verchromt, Mixstab Edelstahl, Mixscheibe Kunststoff. Mit Schwenkkopf. 2 Geschwindigkeitsstufen. Inkl. Becher aus CNS, Inhalt 700 ml, Becher und Mixstab spülmaschinengeeignet.
Gewicht: 1,4 kg. BxTxH in cm: 13,5x18,5x36,5
Anschlusswert: 230 V / 85 W.
Art.-Nr. 40273 €/Stück 49,99

9 Mixer „Silverline“
Ideal zum Pürieren von Früchten oder Zerkleinern von Gemüse, etc. Messer aus Edelstahl.
2 Geschwindigkeitsstufen (max. 16000 UpM).
Impulsfunktion, Sicherheitsschalter. Glasbehälter:
Inhalt 1,75 Liter. Gewicht: 3,6 kg, ØxH in cm: 22x42.
Anschlusswert: 230 V / 400 W/50 Hz.
Art.-Nr. 101000 €/Stück 42,99

9 Mixer „Silverline“

42,99



10

Eisbehälter
2,2 Liter

12,79



10 Eisbehälter

Edelstahl 18/10, isoliert. Mit Griff u. Eiszange.
ØxH in cm: 15x20, Inhalt: 2,2 Liter.
Art.-Nr. 5502

11 Eisbehälter
4 Liter

15,99



€/Stück 12,79

11 Eisbehälter

Kunststoff – super isoliert mit Abtropfrost.
Inhalt 4 Liter.

Art.-Nr.	Farbe	ØxH in cm	€/Stück
5498	weiß	21x23	15,99
5498.A	anthrazit	21x23	15,99

12 Eisschaufel

Edelstahl. Schaufel 10 cm. Füllmenge 145 Gramm.
Gesamtlänge Eisschaufel gelocht 19 cm.
Gesamtlänge Eisschaufel geschlossen 18,5 cm.

Art.-Nr.	Ausführung	€/Stück
140101	Eisschaufel gelocht, Griff 9 cm	2,59
140102	Eisschaufel geschlossen, Griff 8,5 cm	2,49

13 Ice-Crusher

Edelstahl, Leistung bis 60 kg/h. Leistungsstark, geräuscharm
BxTxH in cm: 17,3x38x38,5, Vorratsbehälter 1 kg.
Gewicht: 14 kg. Anschlusswert: 230 V / 60 Watt.
Art.-Nr. 39104

€/Stück 535,50



ICE
CRUSHER

14 Schnapsbox

199,-



Schnapsbox:
Tiefkühlschrank für
Spirituosen
Fassungsvermögen:
8 Flaschen (0,7 L) stehend
3 Flaschen (0,7 L) liegend

14 Schnapsbox

Farbe: weiß. BxTxH in cm: 47x44,5x49,2, Gewicht: 16,9 kg,
Bruttoinhalt: 30 Liter, Verbrauch: 0,80kW/24 Std.,
Temperaturbereich: -15°C bis -25°C.
Anschlusswert: 230V/60W.
Art.-Nr. 38856.W

€/Stück 199,-

15

Ice-Crusher

59,99



15 Ice Crusher „4 ICE“

Gehäuse Edelstahl, Kunststoff. Großer, abnehmbarer
Einfülltrichter und herausnehmbarer Auffangbehälter
aus Kunststoff. Kapazität bis 15 kg/h. Auffangbehälter
ca. 3,5 L / 1,75 kg, 2 Sicherheitsschalter. 4 Stellfüße
mit Saugnäpfen. BxTxH in cm: 17,2x24x46,3.
Anschlusswert: 230 V / 60-80 Watt.
Art.-Nr. 1073.M

€/Stück 59,99



Kunststoff, schwarz



Acryl, klar



Kunststoff, schwarz



Acryl, schwarz



Edelstahl 18/8



Edelstahl 18/0



Acryl, klar



Kunststoff, transparent gefrostet



Edelstahl 18/10, gebürstet

1 Sektküher Kunststoff, schwarz
MS Kunststoff, schwarz. Mit 2 seitlichen Eingriffen.
Art.-Nr. BxLxH in cm €/Stück
146001 35x27x25,5 **23,49**
146002 27x20x21 **13,99**

2 Sekt- und Weinkühler
Mit 2 seitlichen Griffen.
Art.-Nr. Ausführung ØxH in cm €/Stück
2257 Acryl klar 20x21 **4,79**
2257.S Kunststoff schwarz 20x21 **5,15**

3 Flaschenkühler
Acryl, schwarz. Für Sekt- und Weinflaschen.
H: 19 cm, Ø oben: 19,5 cm, Ø unten: 12,5 cm.
Art.-Nr. **125600** €/Stück **9,99**

4 Sekt- und Weinkühler
Edelstahl 18/8, mit Griffen. ØxH in cm: 19x20,5.
Art.-Nr. **0027** €/Stück **28,99**

5 Sekt- und Weinkühler
Edelstahl 18/0, poliert, mit Ringgriffen.
ØxH in cm: 19x19,5.
Art.-Nr. **2251** €/Stück **9,99**

6 Sekt- und Weinkühler
Acryl. Doppelwandig isoliert mit verchromtem Rand. Innendurchmesser: 9,5 cm.
ØxH in cm: 11,5x23.
Art.-Nr. **2250** €/Stück **6,19**

7 Sekt- und Weinkühler „Design“
Kunststoff, doppelwandig, transparent gefrostet.
Innendurchmesser 10 cm. Für 0,5 und 0,7 Liter Flaschen. ØxH in cm: 12x24.
Art.-Nr. **1066** €/Stück **8,49**

8 Sekt- und Weinkühler
Edelstahl 18/10, gebürstet. Hervorragend verarbeiteter Weinkühler. ØxH in cm: 12x20.
Art.-Nr. **5515** €/Stück **15,99**

SEKT- & WEINKÜHLER

9 Sekt- und Weinkühler

Edelstahl poliert. Zum Kühlen von Sektflaschen mit Eiswürfel oder eiskaltem Wasser! ØxH in cm: 22x21,7, Schwere Ausführung.

Art.-Nr. **39279** €/Stück **29,99**

10 Sekt- und Weinkühler-Ständer

Edelstahl 18/10, verchromt. Passend für alle Sekt-/Champagnerkühler. Mit Rand in modernem Design. ØxH in cm: 25,5x68,5, Gewicht: ca. 3400 g.

Art.-Nr. **39280** €/Stück **32,99**

11 Sekt- und Weinkühler

Edelstahl 18/8. ØxH in cm: 19x20,5. Schwere Ausführung.

Art.-Nr. **0028** €/Stück **28,99**

9 Sekt- u. Weinkühler

29,99



10 Ständer

32,99

11

Sekt- u. Weinkühler

28,99



12

Ständer

41,99



Für Sekt und
 Weinflaschen.

13

Flaschenkühler

ab **2,59**

Sektkühler in Miniausführung.
 Als Löffel-/Strohalmbecher oder
 zur Dekoration verwendbar.

12 Sekt- und Weinkühler-Ständer

Edelstahl 18/8, poliert. Schwere Ausführung. Schale ØxH in cm: 19x11, Höhe: 74,5 cm.

Art.-Nr. **2253** €/Stück **41,99**

13 Flaschenkühler

Edelstahl. Mit Griffen.

Art.-Nr.	Ausführung	ØxH in cm	€/Stück
122203	für Sekt und Weinflaschen	21,5x21	8,99
122201	Sektkühler in Miniausführung	10,5x10	2,59

14 Tischbefestigung

Für Weinkühler und Sektkühler. Verchromt. LxB in cm: 42x18,5.

Art.-Nr. **2280** €/Stück **9,49**

14

Tischbefestigung

9,49



Tischbefestigung für alle
 Sekt- und Weinkühler

Extragroße CHAMPAGNER BOWL

1 Champagner Bowl

Edelstahl 18/8. Extragroße Champagner Bowl für mehrere Flaschen.
Mit Fuß. Schwere Ausführung. Ø in cm: 42, Höhe in cm: 26,5.
Art.-Nr. 0025

€/Stück 49,66

1 Champagner Bowl

49,66

Für besondere
Momente...



2

Champagner Bowl

29,99



Edelstahl,
hochglanzpoliert

2 Champagner Bowl

Edelstahl, hochglanzpoliert. Schwere Ausführung –
ohne Gläsering. Bitte separat mitbestellen!
ØxH in cm: 36x23,5.

Art.-Nr. 2545

€/Stück 29,99

3 Gläsering

Verchromt, für 12 Gläser.
Passend für Champagner Bowl Ø 36 cm.

Art.-Nr. 2545.G

€/Stück 9,99

3 Gläsering

9,99



Gläsering zu Champagner Bowl Art.-Nr. 2545.

4 Kellnerbesteck „Profi“

Edelstahl. LxBxH in cm: 14x1,5x2,5. 2-Stufen-Hebel erleichtert das Herausziehen des Korkens. Kapselheber. Scharfe Klinge.
Art.-Nr. 154400 € /Stück 5,59

4 Kellnerbesteck „Profi“
5,59

New



5 Kellnermesser
1,99



5 Kellnermesser

Edelstahl 18/0, Profi-Qualität. Mit Spiralgewinde. Länge: 11 cm.
Art.-Nr. 1047 € /Stück 1,99

6 Glockenkorkenzieher
2,19



6 Glockenkorkenzieher

Verchromt mit Spiralgewinde. Profi-Qualität. Länge: 15 cm.
Art.-Nr. 1033 € /Stück 2,19

7 Flaschenverschluss
2,11



7 Flaschenverschluss

Verchromt. Passend für alle gängigen Sekt-Wein/ und auch Bierflaschen.
Art.-Nr. 1016 € /Stück 2,11

8 pro Stück
0,29



8 Glas-/Tellerclip „Welcome“

Kunststoff. Passend für Sekt- und Champagnergläser, im 100er Pack.
Art.-Nr. 1479 € /Pack 28,99

Ihre Gäste genießen Apperitif und Häppchen und haben immer noch eine Hand frei zur Begrüßung.

9



Entkorker
31,79

FÜR DIE WAND!

Entkorker

Zur Wandmontage. Schwere Ausführung. Verchromt, Länge: 50 cm.
Art.-Nr. 1075.W € /Stück 31,79

10



FÜR DEN TRESEN!

Entkorker

Tresenausführung. Schraubzwingenbefestigung. Schwere Ausführung. Verchromt, Länge: 50 cm.
Art.-Nr. 1075.C € /Stück 31,79

Entkorker
31,79

11 + 12



Kapselheber
1,05

Kapselheber

Zur Wandmontage, Edelstahl 18/0.
Art.-Nr. 1030 € /Stück 1,05

Auffangbehälter

Für Kronkorken. Zur Wandmontage. Edelstahl 18/8. HxBxT in cm: 26x13x8.
Art.-Nr. 39251 € /Stück 13,99



Auffangbehälter
13,99

Permanent-Ausgießer

1

pro Stück
0,27

2

Im 12er Pack

3

Portionierer – Dosierer

4

pro Stück
3,99

2 cl 2 cl 2 cl

5

pro Stück
ab 6,99

Schnell und genau dosieren,
kein tropfen und verkleben!

Korke

6

pro Stück
0,49

Dosiergeräte

7

Anisfest

8

pro Stück
12,39

2 cl

Anisfest

4 Portionierer Pour

Ausgießer, Kunststoff.

Art.-Nr.	Farbe	Dosiermenge	€/Stück
1490.BL	blau	2 cl	3,99
1490.R	rot	2 cl	3,99
1490	klar	2 cl	3,99
1491.BL	blau	4 cl	3,99
1491.R	rot	4 cl	3,99
1491	klar	4 cl	3,99

5 Portionierer

Kunststoff. Automatischer Dosierer mit auswechselbarem Kunststoffkorke.

Art.-Nr.	Farbe	Dosiermenge	€/Stück
1512.20	schwarz	2 cl	6,99
1512.40	schwarz	4 cl	7,99

6 Korke

Kunststoff. Für Kugelportionierer und Spirituosen-Dosierer. Für 0,7 bis 1 Liter Flaschen, Ø 2,6 cm.

Art.-Nr. 1507 €/Stück 0,49

7 Dosiergerät

Dosiermenge: 2 cl.

Art.-Nr.	Ausführung	€/Stück
1518	für 0,7 bis 1 Liter Flaschen	6,99
1217	für 0,7 bis 1 Liter Flaschen, Anisfest	17,49

8 Dosiergerät

Kunststoff, Anisfest.

Für Flaschen: 0,7 bis 1 Liter, 2,0 cl, 20 ml.

Art.-Nr. 126000 €/Stück 12,39

Schnell und genau dosieren...

1 Ausgießer

Permanentausgießer. Kunststoff, neonfarben. Im 12er Pack.

Art.-Nr.	Farbe	€/Stück	€/Pack
1202.12	neon-magenta	0,27	3,29
1203.12	neon-gelb	0,27	3,29
1201.12	neon-orange	0,27	3,29
1204.12	neon-grün	0,27	3,29

2 Ausgießer

Permanentausgießer. Im 12er Pack.

Kunststoff, Farbe: schwarz/chrom.

Art.-Nr. 1493.12 €/Stück 0,54 €/Pack 6,69

3 Ausgießer

Permanentausgießer. Edelstahl.

Mit langem, gebogenem Auslauf.

Art.-Nr.	Ausführung	€/Stück
1500	mit Lamellen	1,24
1499	Naturkork, mit Klappe	1,45
1498	Naturkork	1,15
1222	mit Lamellen, mit Klappe	0,79

9 Gläserschiene
ab **5,99**



9 Gläserschiene

Max. Glasboden Ø 9 cm.

Art.-Nr.	Ausführung	Länge in cm	€/Stück
1045.25C	verchromt	25	5,99
1045.40C	verchromt	40	6,99
1045.25M	Messing	25	5,99
1045.40M	Messing	40	6,99

10 Spiegeltrappe

3-stufige Treppe. Ideal für Ihre Bar oder Ihr Buffet. BxTxH in cm: 70x37,5x32,5.

Art.-Nr. 1048 €/Stück 249,-

10 Spiegeltrappe
249,-



HALTER
für Flaschen

11 Flaschen-Regalhalterung
6,69



11 Flaschen-Regalhalterung

Aluminium, für 0,7L bis 1,0L Flaschen, verstellbar von 35 bis 45 cm (Höhe mit Dosierer). Mit Schraubklemme. Länge: 35 cm.
Art.-Nr. 1515 €/Stück 6,69

12 Flaschen-Wandhalterung
ab **5,79**



12 Flaschen-Wandhalterung

Aluminium, verstellbar von 35 bis 45 cm (Höhe mit Dosierer).
Art.-Nr. Ausführung €/Stück
1514 für 1 Flasche (0,7 bis 1 Liter) 5,79
1515.04 für 4 Flaschen (0,7 bis 1 Liter) 28,99



1 Im 144er Pack
3,99



2 Im 100er Pack
9,99



3 Im 500er Pack
3,99



4 Im 100er Pack
3,29



5 Im 100er Pack
5,99



6 Im 1000er Pack
ab 1,29

1 Picker „Eisschirmchen“

Farbig sortiert. Länge: 8 cm, 144er Pack.
 Art.-Nr. **8515** €/Pack **3,99**

2 Cocktail Mixstab-Set

Extra lang, Design Ananas, farbig sortiert.
 Länge in cm: 24, im 100er Pack.
 Art.-Nr. **8519** €/Pack **9,99**

3 Picker „Schwert“

Kunststoff, farbig sortiert. L: 7,5 cm, im 500er Pack.
 Art.-Nr. **8522** €/Pack **3,99**

4 Cocktailpicker

„Palmwedel kurz“. Farbig sortiert.
 Länge: 24 cm, im 100er Pack.
 Art.-Nr. **8510** €/Pack **3,29**

5 Cocktail-/Dessertstick

„Windrad“, farbig sortiert.
 Länge: 17,5 cm, im 100er Pack.
 Art.-Nr. **8575** €/Pack **5,99**

6 Zahnstocher

Im Klarsichtpack. Im 1000er Pack.

Art.-Nr.	Ausführung	Länge	€/Pack
8540	Ungehüllt	8 cm	1,29
8541	Einzel gehüllt	6,6 cm	2,99

New



7 Im 500er Pack
4,59

7 Trinkhalme

Klar, Ø 7 mm, L: 25 cm. Im 500er Pack.
 Art.-Nr. **150602** €/Pack **4,59**

New



8 Im 400er Pack
6,99

8 Trinkhalme, knickbar

Farbig sortiert, Ø 8 mm, L: 25 cm. Im 400er Pack.
 Art.-Nr. **150603** €/Pack **6,99**

9

Trinkhalm, knickbar

Bunt, gestreift, Ø 5 mm, L: 24 cm.

Im 1000er Pack.

Art.-Nr. **141620** €/Pack **6,49**



Im 1000er Pack

6,49

10

Trinkhalm

Farbig sortiert, Ø 8 mm, L: 25 cm.

Im 150er Pack.

Art.-Nr. **150601** €/Pack **1,49**



New

Im 150er Pack

1,49

11



Im 400er Pack

2,99

Cocktail-Trinkhalm

Fluoreszierend, farbig sortiert.

Ø 6 mm, L: 12,5 cm. Im 400er Pack.

Art.-Nr. **8536** €/Pack **2,99**

12

Im 100er Pack

0,59

Cocktail-Trinkhalm

Schwarz, Ø 8 mm, L: 12,5 cm.

Im 100er Pack.

Art.-Nr. **141500** €/Pack **0,59**



13



Im 250er Pack

1,99

Trinkhalm, knickbar

Schwarz, flexibel, Ø 5 mm,

L: 24 cm. Im 250er Pack.

Art.-Nr. **141610** €/Pack **1,99**

14



Im 500er Pack

4,99

Trinkhalm

Schwarz, Ø 8 mm, L: 25 cm.

Im 500er Pack.

Art.-Nr. **141420** €/Pack **4,99**



1 Trinkbecher

Aus hochschlagfestem Polycarbonat mit umlaufendem Füllstrich. Spülmaschinengeeignet. Temperaturbeständig von -20°C bis +120°C.

Art.-Nr.	Inhalt	€/Stück
3870	150 ml	0,89
3871	280 ml	0,95
3872	375 ml	0,99

3 Bierwärmereimer mit Henkel

Kupfer-Eimer mit Henkel. Ø unten/oben x Höhe: 8,8/13x12 cm. Art.-Nr. 155600 €/Stück 15,99

4 Krug

Für Saft und Eiswasser. Polycarbonat, hochwertig, bruchfest und temperaturbeständig. Ø x Höhe in cm: 12,5x17,5. Inhalt: 1,6 Liter. Art.-Nr. 5505.16 €/Stück 4,99

5 Konferenzboy

Für 6 Flaschen. Kunststoffbehälter schwarz mit Kühllakku. Aluminium-Abdeckplatte silber – für Getränkeflaschen 0,25 – 0,33 Liter. Lieferung ohne Flaschenöffner.

Art.-Nr.	Ausführung	€/Stück
38160	Konferenzboy	43,99
38160.AK	Kühllakku	9,45

2 Konferenz-Flaschenkühler

ABS Kunststoff, schwarz, Edelstahl. Inkl. Kühllakku, Kapselheber u. Kronkorkenschale. 6 Öffnungen für 0,25 – 0,5 Liter Flaschen. Stapelbar. ØxH in cm: 23x15. Art.-Nr. 101400 €/Stück 39,99

6 Bar Caddy

Bruchfester Kunststoff. Ideal für Barartikel. Farbe: schwarz, Ausführung: 6 Boxen. LxBxH in cm: 24x15x10. Art.-Nr. 39645 €/Stück 6,99



Cocktail-Gläser finden Sie auf Seite 72!

7 Barkombination

Kunststoff, zum Dekorieren der Bargläser. Salz-/Zuckerumrand. Ø 15 cm. Art.-Nr. 1484 €/Stück 9,99

DOSIER- UND VORRATSBEHÄLTER

Anwendung:

- A** Der System-Ausgießer gewährleistet ein gezieltes Portionieren ohne Verluste.
- B** Der abnehmbare Flaschenhals sichert eine einfache aber optimale Handhabung beim Ausgießen.
Zur leichteren Montage von Ausgießer auf Flaschenhals sollten Sie folgendes beachten: Flaschenhals ca. 5 Sek. unter heißes Wasser halten, dann den Ausgießer aufsetzen!
- C** Die Behälter sind luftdicht und tropffrei zu verschließen. Die hochwertige Verarbeitung und die verwendeten Materialien ermöglichen eine leichte Reinigung und Pflege aller Teile, sowie lange Freude am Produkt.
- D** Den Deckel erhalten Sie im Set, jeweils farblich passend zum Dosier-Aufsatz. Die einheitlichen Deckel mit genormtem Stapelrand garantieren eine platzsparende und sichere Lagerung der Behälter.

8 Dosier- u. Vorratsbehälter

4-tlg. Behälter + Flaschenhals + Schraubdeckel
Ausgießer Ø 11 mm mit Luftzufuhr für gezieltes Ausgießen, zum Dosieren und Aufbewahren.

Inhalt: ca. 1 Liter.

Art.-Nr.	Farbe	€/Stück
150010	gelb	4,69
150020	rot	4,69
150030	grün	4,69
150040	klar	4,69
150050	orange	4,69
150060	braun	4,69

9 Flaschenhalterung

Edelstahl 18/10, rostfrei. Universell einsetzbar und überall mit 3 Schrauben leicht anzubringen.

Passend für 6 Flaschen.

LxBxH in cm: 56x10,5x15,5.

Art.-Nr. 39513 €/Stück 24,99



8
Dosierbehälter
4,69

9
Flaschenhalterung
24,99



1 Barbeilagenbehälter

Kunststoff schwarz, Deckel transparent, spülmaschinengeeignet, 6 Fächer à 0,5 L. Zum Aufbewahren und Frischhalten Ihrer Cocktailgarnierungen: Die schwarze Box wird mit Crushed-Ice gefüllt und hält dadurch die Lebensmittel länger frisch. 2 seitliche Griffmulden für den leichten Transport, kann über Nacht in die Kühlung gestellt werden. Mit massivem Klapp-Deckel.

Art.-Nr.	Ausführung	LxBxH in cm	€/Stück
1480	6 Fächer	49,5x15,5x9,5	15,89
1480.03	3 Fächer	49,5x15,5x9,5	15,89

1
Barbeilagenbehälter

15,89



2 Barbeilagenbehälter

21,19

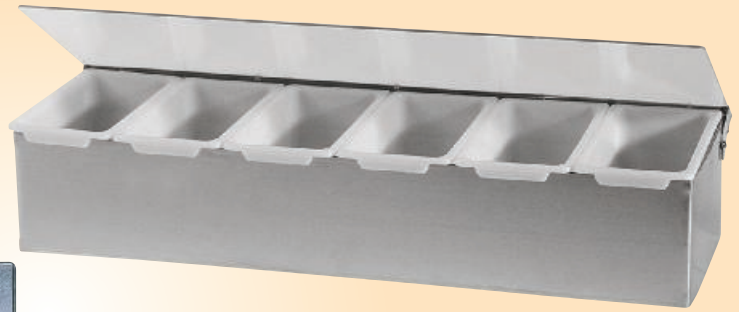

2 Barbeilagenbehälter

Edelstahl, mit 6 Fächern aus Kunststoff à 0,5 L. Deckel transparent. Ein unentbehrlicher Behälter für alle Zutaten in der Bar, wie Kirschen, Oliven, Limonenscheiben, usw. LxBxH in cm: 45x15x9.

Art.-Nr. 1481 €/Stück 21,19

3 Thermorollen, weiß für Bon-Drucker

Farbe: weiß. Breite: 80 mm, Kerndurchmesser: 12 mm, Lauflänge: 50 lfm oder 80 lfm.

Passend für viele gängige Bon-Drucker.

Art.-Nr.	Lauflänge in lfm	VPE	€/Stück
144501	80	30	0,99
144502	50	50	0,76

New

3
Thermorollen
ab **0,76**



KOMPATIBEL mit..

ADG: K 3000 Apothekensystem ADS Anker: ADS 40.0074 Axiohm: A 715, A 716, A 756, A 758, A 793, A 794, A794-2105, APOS PREMIUM, APOS SERIES, ASTRIUM, AX 7156, AX 7193, MHTP, MLTP, TELESTO Bematech: MP 2000 TH, MP 4000 TH, Bixelon: SRP-350, SRP-350 G, SRP-350 G TVJ, SRP-370, SRP-372, STP-131Brother: HL 5140 Casio: ICS-300, IT 2000, QT 2000 B, QT-6000, SA 5100, UP 350, UP 360 Citizen: 129 A/B/C, CBM-1000, CBM-230, CBM-231, CBM-232, CBM-233, CBM-291, CBM-293, CBM-3210 P, CT-S300, iDP 3210, iDP 3310, IDP-3221, IDP-3240, IR-310, IRT-310 BD, PHU-131, PHU-331, PPU-231, PPU-700, Custom: Kube ETH, Kube F, Kube P, Kube S, Kube USB, Smice, Smice PS, X Kube, X Kube ETH, X Kube Lottery Data Techno: DT 560 Datamega: SCP 700, TM 88, TMH 5000, TMHS 5000, TSP 550, Epson: 129 A, 129 B, 129 C, IR 310, IR 320, IRT 300 BD, M 128 C, M 65 TA, SRP 350 G, TM 180, TM-H5000, TM-H5000 II, TM-H6000, TM-H6000III, TM-L90, TM-T5000, TM-T80, TM-T85, TM-T88, TM-T88II, TM-T88III, TM-T88IV, TM-T90Gefaka: 750 F IBM: 4610, 4610 SureMark, 4820, 4838, 4840-5X3, 4851-514, 4910-32, 4951-514, 75 P 3305, 75 P 3307, SURE ONE, TM-6Indatec: Inka TD-4, UX-70, UX-75, UX-7500, UX-78, Inka: TD-4 Metapace: T-1 Mons: QMP-3186 MultiData: SX-8000 NCR: 2170 Thermo: 7052 7156, 7167, 7197, 7450 7156, 7450 7193, 7452 7156, 7452 7193, 7453 7156, 7453 7193 Nippon Primex: NP 350, NPT 310, Oki: OKIPOS 80 Olivetti: OST 10, PR 4 DT, Samsung: SRe-350, SRP 300, SRP 350, SRP-1000, STP 131, Sanyo: ECR 910, ECR 915, ECT 940, ECT 950 Schultes: S-550, S-560, Serd: 396 F, ECR 650 F, ECR 949, TH-200, TH-80, Sewoo: WTP-100, WTP-150, Sharp: UP 3300, UP 5350, Siemens Nixdorf: AX 7156, AX 7193, Star: NCR7167, SCP 700, SCP 700 SERIES, SCP-70, TMP 200 SERIES, TMP 212, TSP 100 SERIES, TSP 1000 SERIES, TSP 200 24 SERIES, TSP 2000 SERIES, TSP 400 SERIES, TSP 400 Z, TSP 550 II SERIES, TSP 550 SERIES, TSP 552 II SERIES, TSP 600 SERIES, TSP 700 SERIES, TSP 800 SERIES TEC: TRST-53, TRST-56, TRST-A 10 Towa: MZ 1 Uniwell: SX 7000, SX 8000, UX 70, UX 75, UX 7500, UX 78, UX 8000, P-80, PDS 32, PDS Color Touch, 900/250, Epson TM



Eventzubehör – praktisch und preiswert

4 Garderobenmarken
Doppelnummern. 70 g Papier, gelb,
1 Pack = 10 Blocks á 100 Blatt.
Fortlaufend nummeriert von 1 – 1000.
Format: 120x60 mm.
Art.-Nr. **9972** €/Pack **14,49**



6



pro Stück
0,04

8 Biermarkenzählsystem
Kunststoff, schwarz, für 100 Marken.
LxBxH in cm: 14,3x6,5x2,2.
Art.-Nr. **8610** €/Stück **4,99**



5



pro Stück
3,49

7 TySTAR IDENT

Mit diesen Kontrollbändern wird die Zugangskontrolle leicht gemacht.



pro Stück
0,13

Diskrete Kontrolle
Da das Band deutlich sichtbar am Handgelenk getragen wird, sparen Sie sich zeitaufreibende Kontrollen.

Manipulationssicher
Das Material ist reißfest und der Permanentverschluss verhindert, dass der IDENT-Kontroller auf Unbefugte übertragen wird.

Verträglichkeit
Selbstverständlich ist der IDENT-Kontroller gesundheitlich absolut unbedenklich.

Haltbarkeit
Der IDENT-Kontroller ist natürlich wasserfest und farbecht – auch im Umgang mit Schweiß!

9

Nummerierung



pro Stück
0,11

4 Bonrollen
Papier, 1000 Abrisse pro Rolle.

Art.-Nr.	Text	Farbe	€/Stück
9970.01	Pfand	weiß	3,59
9970.02	Wurst	gelb	3,59
9970.03	Schorle	orange	3,59
9970.04	Pommes	rot	3,59
9970.05	Getränke	blau	3,59
9970.06	Bier	grün	3,59
9970.10	Bratwurst	rot	3,59
9970.12	Essen	grün	3,59
9970.13	Gutschein	weiß	3,59
9970.14	Kuchen	gelb	3,59
9970.15	Steak	orange	3,59
9970.17	0,50 Euro	blau	3,59
9970.19	1,00 Euro	weiß	3,59
9970.21	Eintrittskarten	orange	3,59
9970.22	Cola/Fanta	rot	3,59

9 TyStar-Kontrollband
Bandlänge 30cm – Neonfarben, 2-fach nummeriert. Das TyStarband ist extrem widerstandsfähig und äusserst reißfest. Es wird am Ende mit einem abziehbaren Klebestreifen am Handgelenk befestigt. Auf dem Abziehstreifen befindet sich die gleiche Nummer wie auf dem Eintrittsband – somit haben Sie die exakte Kontrolle über die Besucherzahl. Bei Art.-Nr. 39500... ist der Preis inkl. einem schwarzen Aufdruck, z.B. Ihren Firmenaufdruck. Senden Sie uns einfach Ihr Logo, Ihren Schriftzug etc. per Mail zu und wir werden uns mit Ihnen in Verbindung setzen. Im 1000er Pack.

6 Biermarken
Kunststoff, im 100er Pack, Ø 2,5 cm.

Art.-Nr.	Farbe	Buchstabe	€/Pack
8600	weiß	inkl. 'B'	3,99
8601	blau	inkl. 'B'	3,99
8602	grün	inkl. 'B'	3,99
8603	gelb	inkl. 'B'	3,99
8604	rot	inkl. 'B'	3,99
Pfandmarken			
8608	schwarz	inkl. 'P'	3,99
Limomarken			
8606	weiß	inkl. 'L'	3,99

7 Ident-Kontrollband
Bandlänge 25cm. Das Ident-Kontrollband ist extrem reißfest und der Permanentverschluss verhindert, dass der Kontroller übertragen wird. Das Band wird sichtbar am Handgelenk getragen und somit erübrigen sich zeitaufwendige Kontrollen. Das Ident-Kontrollband ist wasserfest und farbecht. Im 500er Pack.

Art.-Nr.	Farbe	€/Pack
39498.W	weiß	65,-
39498.GE	gelb	65,-
39498.R	rot	65,-
39498.BL	blau	65,-
39498.GR	grün	65,-

Nur Nummerierung

Art.-Nr.	Farbe	€/Pack
39499.NGE	neongelb	109,-
39499.NO	neonorange	109,-
39499.NP	neonpink	109,-
39499.NGR	neongrün	109,-
Nummerierung und Logo		
39500.01	neongelb	auf Anfrage
39500.02	neonorange	auf Anfrage
39500.03	neonpink	auf Anfrage
39500.04	neongrün	auf Anfrage

Gläserabtropfmatten, Gläserabstellmatten und Barmatten

1

Barmatte

Gummibarmatten, schwarz – besonders robust.

Art.-Nr.	Ausführung	Maße/cm	€/Stück
38841	rechteckig	45x30x1	13,99
38842	schmal, lang	59x8x1	7,69

ab **7,69**



2

Gläserabstellmatte

Hart-PVC. LxB in cm: 30x20, Farbe: schwarz, im 4er Pack. Matten können miteinander verbunden werden.

Art.-Nr. 2285.04 €/Pack 4,90

pro Stück
1,22

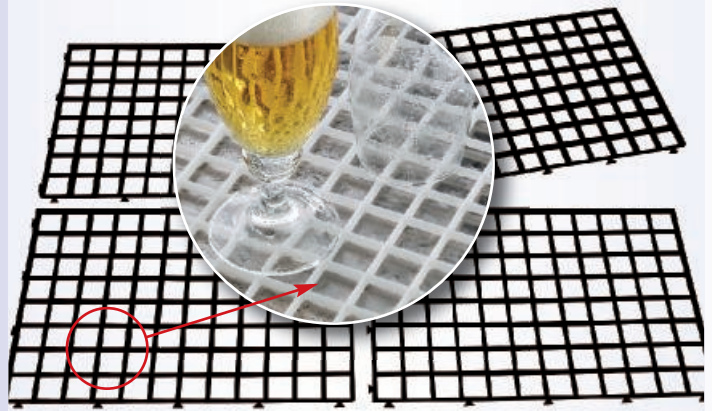

3 + 4

Gläserabtropfmatte

3,19

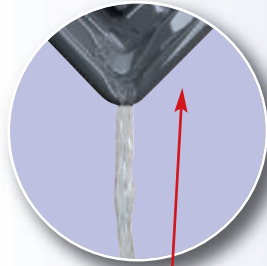

Abtropfwanne komplett

ab **25,99**

3 Gläserabtropfmatte

Grau. BxL in cm: 40x30. Passend für Pos. 4. Art.-Nr. 2279.01 €/Stück 3,19

4 Abtropfwanne Komplett

Hart-PVC, inkl. 1 bzw. 2 Gläserabstellmatten. Mit Ablaufrinnen an 2 Ecken.

Art.-Nr.	BxLxH in cm	€/Stück
2279.40	47x37	25,99
2279.60	67x47	39,99

5

pro Meter

4,12

- ◆ antibakteriell beschichtet
- ◆ zuschneidbar
- ◆ waschbar bis 50°C
- ◆ HACCP



Gläserabstellmatte einfach zuschneiden und Ihrem Tresen oder der Abtropffläche anpassen. Die Gläsermatte nützt die vorgesehene Fläche optimal und bietet auch Schutz vor Beschädigung der Gläser.

5 Gläserabstellmatte

Hochwertiger Kunststoff, lebensmittelecht, Rolle = 5 m. Breite 60 cm.

Art.-Nr.	Farbe	€/lfm	VPE	€/Rolle
2278	klar	4,12	pro Rolle	20,59
2278.sch	schwarz	4,12	pro Rolle	20,59



6 Gläserpülgerät „Delfin“

Vor- und Nachspülen in zwei getrennten Töpfen, versenkbare Teleskop-Nachspüleinheit (die Gläser werden innen und außen nachgespült) – für alle gängigen Gläser, einschließlich Weißbiertgläser und Henkelgläser bis zu 1 Liter. Schmutzabweisende Oberfläche, gummierte Glasschoner, 4 Bodensauger. BxHxT in cm: 40x35,5x20, Anschluß: 3/8 Zoll-Standard. Art.-Nr. **4548** €/Stück **89,99**

7 Gläserpülgerät „Delfin“

Vor- und Nachspülen getrennt, freistehende Teleskop-Nachspüleinheit (die Gläser werden innen und außen nachgespült) – für alle gängigen Gläser, einschließlich übergroße Weißbiertgläser und Henkelgläser bis zu 1 Liter. Schmutzabweisende Oberfläche, gummierte Glasschoner, 4 Bodensauger. BxHxT in cm: 32,5x35,5x20, Anschluß: 3/8 Zoll-Standard. Art.-Nr. **4547** €/Stück **89,99**

8 Reinigungswürfel „Delfin“

Schaumbremsend, Glanztrocknend – Verhindert vorzeitig Bierschaumzerfall. Dose, Inhalt: 600 Gramm. Art.-Nr. **4549** €/Stück **13,69**



8
Reinigungswürfel
13,69

Gläserpülgerät
89,99



8

Für alle gängigen Gläser
GLÄSPÜLBÜRSTEN



9
Gläserpülbürste
ab **2,99**

9 Gläserpülbürste

Mit Kunststoffboden (19x10cm) und 4 Haftsaugern. Bürstenkopf ist aus Vollkunststoff, Besteckung aus Nylon. Bürsten Ø 3 cm.

Art.-Nr.	Höhe in cm	€/Stück
a) 4530.01	18	2,99
b) 4530	18-18-18	5,09
c) 4531	24-24-24	6,79
d) 4532	18-25-18	5,99

10 Bürstenreiniger

Desinfizierend und bierschleimzersetzend. Mit bleichender Wirkung. Anwendungshinweise beachten. Inhalt: 1 kg. Art.-Nr. **4550** €/Stück **8,69**



10
Bürstenreiniger
8,69
Hygienische Reinigung für Gläserpülbürsten und -geräte (Delfin).

1 Getränkekarte „Drinks“

Kunstleder. Mit geprägtem Schriftzug "Drinks" und Ornament.
Inkl. 4 Buchschrauben à 5 mm. Inkl. einer Transparenthülle.
Dazu passende Transparenthüllen Art.-Nr. 126300.

ArtNr.	Farbe	Größe	LxB cm	€/Stück
126210	lila	A4 Hochformat	32x14,5	14,99
126220	türkis	A4 Hochformat	32x14,5	14,99
126230	schwarz	A4 Hochformat	32x14,5	14,99
126240	anthrazit	A4 Hochformat	32x14,5	14,99
126250	pink	A4 Hochformat	32x14,5	14,99
126260	zitrus	A4 Hochformat	32x14,5	14,99

2 Transparenthülle

A4 Hochformat. Extra stark, 140 my. Im 10er Pack.

LxB in cm: 30,5x12,5. Passend für alle Getränkekarten „Drinks“.

Art.-Nr. 126300

€/Pack 4,95

Getränkemarken

DRINKS

MADE IN GERMANY

Personalisierte Speisekarten-
Muster finden Sie auf Seite 227!

Individuelles Logo möglich.
Ab 20 Stück.
Preis auf Anfrage.

Getränkemarken innen –
mit Buchschrauben



2

1

Getränkemarken
A4 Hochformat

14,99



**Moderne Optik
Angenehme
Haptik
Pflegeleichtes
Material**

In 6 verschiedenen Farben.
Hochwertiges Kunstleder.

Solide Verarbeitung –
aus deutscher Produktion.
Mit Motivprägungen.



Speisen- und Getränkekarte

FELIA

3 Karte „Felia“

16,99

New

In 4 verschiedenen Farben.
Hochwertiges Kunstleder.
Solide Verarbeitung.

Moderne Optik
Angenehme Haptik
Pflegeleichtes Material

Ab sofort können Sie bei uns
Ihre individuelle Speisekarte
mit Ihrem persönlichen
Logo und Schriftzug schon
ab 20 Stück bestellen.

3 Speisekarte „Felia“

Kunstleder. Mit Metallecken. BxH in cm: 23x22.

Mit Gummiband und doppelseitige Transparenthülle.

Art.-Nr.	Farbe	€/Stück
150802	white wash + grün	16,99
150804	orange + gelb	16,99
150801	schwarz + grau	16,99
150803	dunkelbraun + braun	16,99

4 Transparenthülle

Passend für unsere Speisekarten „Felia“

150801, 150802, 150803, 150804.

Art.-Nr. **150805** €/Stück **0,78**



3

Farbe: white wash + grün

Farbe: orange + gelb

Farbe: schwarz + grau

Farbe: dunkelbraun + braun

Speisenkarte

CLASSIQUE

Moderne Optik
Angenehme Haptik
Pflegeleichtes Material

Hochwertiges Kunstleder.
Solide Verarbeitung –
aus deutscher Herstellung.

Ab sofort können Sie bei uns Ihre individuelle
Speisenkarte mit Ihrem persönlichen Logo und
Schriftzug schon **ab 20 Stück** bestellen.

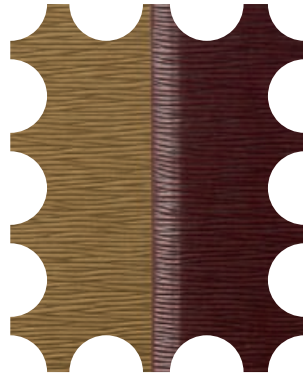
**1 Speisenkarte „Classique“ sand**

Kunstleder mit flachen Buchschrauben. Aussen: sand, innen: bordeaux. Für Speisen, Getränke, Wein, Desserts, Eis und Cocktails.

Art.-Nr.	Format	€/Stück
148301	A4	18,49
148302	A4 lang	16,49
148303	A5 quer	12,99

2 Speisenkarte „Classique“ bordeaux

Kunstleder mit flachen Buchschrauben. Aussen: bordeaux, innen: sand. Für Speisen, Getränke, Wein, Desserts, Eis und Cocktails.

Art.-Nr.	Format	€/Stück
148401	A4	18,49
148402	A4 lang	16,49
148403	A5 quer	12,99

3 Transparenthülle Extra Stark

140 my. Passend für Speisenkarten „Classique“.
Im 10er Pack. (o. Abb.)

Art.-Nr.	Format	Passend für	€/Pack
148601	A4	148301 + 148401	2,69
148602	A4 lang	148302 + 148402	7,99
148603	A5 quer	148303 + 148403	7,99

1 Speisenkarte
„Classique“ sand

ab 12,99

New

Format A4

Format A4 lang

MADE IN
GERMANY

2 Speisenkarte
„Classique“ bordeaux

ab 12,99

1

Farbe: Sand

Farbe: Bordeaux

Format A4 quer

2

Speisenkarte innen –
mit Buchschrauben

BEISPIEL

für Karte als Ringbuch oder mit Buchschrauben von Seite 234.

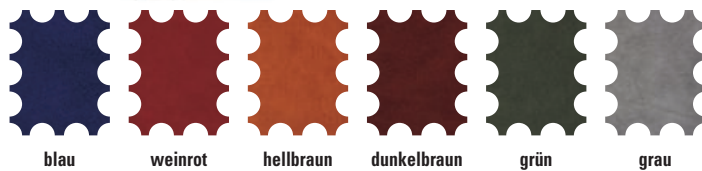

BEISPIEL

für Karte „CULINARIA“ von Seite 230.



Individuelle
SPEISENKARTEN

mit persönlichem Logo und Schriftzug

Eine unverwechselbare Visitenkarte für Ihr Haus!

Ab sofort können Sie bei uns Ihre individuelle Speisenkarte mit Ihrem persönlichen Logo und Schriftzug schon **ab 20 Stück** bestellen.

Bitte beachten Sie die benötigte Stückzahl bei den jeweiligen Speisen- oder Getränkearten.

Benötigte Angaben für die Fertigung Ihrer Karten finden Sie auf der Seite 235!



BEISPIEL

für Karte „DRINKS“ von Seite 224.

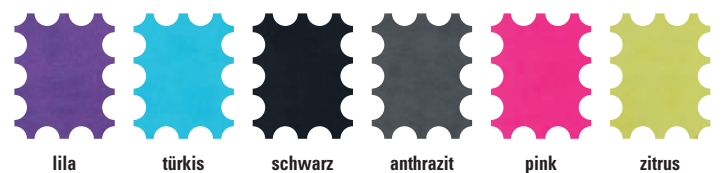



1

limone



2

aubergine



3

türkis



4

anthrazit



5

feuerrot

Kellnerbörse mit Kette und 5 Fächern zusätzlich 1 Fach mit Reißverschluss (siehe rechte Seite).

Revolvertasche mit 1 Fach für Kellnerbörse, 1 Zusatzfach für Notizblock und Stift, inkl. Loch für Kette.

New

Gutes Image à la carte...

Speisenkarten A4 und A5 tragen standardmäßig den Schriftzug „Speisen“ + Motiv Flora. Dies kann auf Wunsch weggelassen werden.

Individuelles Logo möglich. Ab 20 Stück. Preis auf Anfrage.



Speisenkarte innen – mit Buchschrauben



Belegmappe innen

Belegmappe

15,49

1 Serie „Flora“ limone

Kunstleder.

Art.-Nr.	Ausführung	BxH in cm	€/Stück
1154.L	Speisenkarte A4	25,5x32,5	18,99
1155.L	Speisenkarte A5	19x24	12,99
1156.L	Belegmappe	23x12,5	15,49
1224.L	Kellnerbörse	18x10	20,99
1225.L	Revolvertasche	15,5x25	9,99

2 Serie „Flora“ aubergine

Kunstleder.

Art.-Nr.	Ausführung	BxH in cm	€/Stück
1154.AU	Speisenkarte A4	25,5x32,5	18,99
1155.AU	Speisenkarte A5	19x24	12,99
1156.AU	Belegmappe	23x12,5	15,49
1224.AU	Kellnerbörse	18x10	20,99
1225.AU	Revolvertasche	15,5x25	9,99

3 Serie „Flora“ türkis

Kunstleder.

Art.-Nr.	Ausführung	BxH in cm	€/Stück
1154.T	Speisenkarte A4	25,5x32,5	18,99
1155.T	Speisenkarte A5	19x24	12,99
1156.T	Belegmappe	23x12,5	15,49
1224.T	Kellnerbörse	18x10	20,99
1225.T	Revolvertasche	15,5x25	9,99

4 Serie „Flora“ anthrazit

Kunstleder.

Art.-Nr.	Ausführung	BxH in cm	€/Stück
1154.A	Speisenkarte A4	25,5x32,5	18,99
1155.A	Speisenkarte A5	19x24	12,99
1156.A	Belegmappe	23x12,5	15,49
1224.A	Kellnerbörse	18x10	20,99
1225.A	Revolvertasche	15,5x25	9,99

5 Serie „Flora“ feuerrot

Kunstleder.

Art.-Nr.	Ausführung	BxH in cm	€/Stück
1154.FR	Speisenkarte A4	25,5x32,5	18,99
1155.FR	Speisenkarte A5	19x24	12,99
1156.FR	Belegmappe	23x12,5	15,49
1224.FR	Kellnerbörse	18x10	20,99
1225.FR	Revolvertasche	15,5x25	9,99

Speisenkarten- und Kellnerbörsen-Serie

FLORA

New

Passende Transparenthüllen
finden Sie auf Seite 234!

Speisenkarten
ab **12,99**

MADE IN
GERMANY

Passende Zimmermappe
„Flora“ finden Sie auf Seite 268!

Moderne Optik
Angenehme Haptik
Pflegeleichtes Material

In 5 verschiedenen Farben.
Hochwertiges Kunstleder.
Mit Motivprägung „Flora“.

Solide Verarbeitung –
aus deutscher Produktion.

Ab sofort können Sie bei uns Ihre individuelle Speisekarte
mit Ihrem persönlichen Logo und Schriftzug schon **ab 20 Stück** bestellen.



himbeere-grau



espresso-beige



espresso-terra



moosgrün-limette



Belegmappe

15,49

Speisenkarte innen
mit Buchschrauben

Belegmappe innen

Personalisierte Speisenkarten-
Muster finden Sie auf Seite 227!

Motivprägungen können auf Wunsch weggelassen werden.
Individuelles Logo möglich. Ab 20 Stück. Preis auf Anfrage.

1 Serie „Culinaria“ himbeere-grau

Kunstleder.

Art.-Nr.	Ausführung	BxH in cm	Prägung	€/Stück
1157.HG	Speisenkarte A4	25,5x32,5	Motiv 'Teller'	19,99
1158.HG	Speisenkarte A5	19x24	Motiv 'Teller'	13,99
1160.HG	Getränkete A4	25,5x32,5	Motiv 'Wein'	19,99
1161.HG	Getränkete A5	19x24	Motiv 'Wein'	13,99
1162.HG	Belegmappe	23x12,5	Motiv 'Flora'	15,49
1226.HG	Kellnerbörse	18x10	Motiv 'Flora'	20,99
1227.HG	Revolvertasche	15,5x25	Motiv 'Flora'	9,99

3 Serie „Culinaria“ espresso-beige

Kunstleder.

Art.-Nr.	Ausführung	BxH in cm	Prägung	€/Stück
1157.EB	Speisenkarte A4	25,5x32,5 cm	Motiv 'Teller'	19,99
1158.EB	Speisenkarte A5	19x24 cm	Motiv 'Teller'	13,99
1160.EB	Getränkete A4	25,5x32,5 cm	Motiv 'Wein'	19,99
1161.EB	Getränkete A5	19x24 cm	Motiv 'Wein'	13,99
1162.EB	Belegmappe	23x12,5 cm	Motiv 'Flora'	15,49
1226.EB	Kellnerbörse	18x10 cm	Motiv 'Flora'	20,99
1227.EB	Revolvertasche	15,5x25 cm	Motiv 'Flora'	9,99

2 Serie „Culinaria“ espresso-terra

Kunstleder.

Art.-Nr.	Ausführung	BxH in cm	Prägung	€/Stück
1157.ET	Speisenkarte A4	25,5x32,5 cm	Motiv 'Teller'	19,99
1158.ET	Speisenkarte A5	19x24 cm	Motiv 'Teller'	13,99
1160.ET	Getränkete A4	25,5x32,5 cm	Motiv 'Wein'	19,99
1161.ET	Getränkete A5	19x24 cm	Motiv 'Wein'	13,99
1162.ET	Belegmappe	23x12,5 cm	Motiv 'Flora'	15,49
1226.ET	Kellnerbörse	18x10 cm	Motiv 'Flora'	20,99
1227.ET	Revolvertasche	15,5x25 cm	Motiv 'Flora'	9,99

4 Serie „Culinaria“ moosgrün-limette

Kunstleder.

Art.-Nr.	Ausführung	BxH in cm	Prägung	€/Stück
1157.ML	Speisenkarte A4	25,5x32,5 cm	Motiv 'Teller'	19,99
1158.ML	Speisenkarte A5	19x24 cm	Motiv 'Teller'	13,99
1160.ML	Getränkete A4	25,5x32,5 cm	Motiv 'Wein'	19,99
1161.ML	Getränkete A5	19x24 cm	Motiv 'Wein'	13,99
1162.ML	Belegmappe	23x12,5 cm	Motiv 'Flora'	15,49
1226.ML	Kellnerbörse	18x10 cm	Motiv 'Flora'	20,99
1227.ML	Revolvertasche	15,5x25 cm	Motiv 'Flora'	9,99

Speisenkarten- und Kellnerbörsen-Serie

CULINARIA

Passende Transparenthüllen
finden Sie auf Seite 234!



Speisenkarten

ab **13,99**

MADE IN
GERMANY



Moderne Optik
Angenehme Haptik
Pflegeleichtes Material

In 4 verschiedenen Farbkombinationen.
Hochwertiges Kunstleder.

Solide Verarbeitung –
aus deutscher Produktion.
Mit verschiedenen Motivprägungen.

Stabile
HOLZ-BOX

mit 20 Speisenkarten als Set –
in 4 verschiedenen Farben

1 Speisenkarten-Box „Holz“-Set

Stabile Box/Holz, teakfarben,
BxHxT = 30x15/22x24,3 cm.
Speisenkarten Kunststoff mit Holzschiene, A4.
Komplett als Set mit 20 Speisenkarten.

Art.-Nr.	Kartenfarbe	€/Set
3201.S	schwarz	289,-
3201.BO	bordeaux	289,-
3201.GR	grün	289,-
3201.BR	braun	289,-

1 pro Set
289,-

2 Einleger einzeln

Zusätzliche Einleger für 2 Seiten.
Passend zu Speisenkarten Pos. 1.

Art.-Nr.	Farbe	Format	€/Stück
39274.S	schwarz	A4	3,75
39274.BO	bordeaux	A4	3,75
39274.GR	grün	A4	3,75
39274.BR	braun	A4	3,75

2
Einleger einzeln A4
3,75

Speisenkarten mit Holzschiene
und einzelne Einleger in A4 und A5
finden Sie auf Seite 236!

3 Speisenkarten-Box

Holz natur oder dunkelbraun lackiert. Breite 30 cm.

Art.-Nr.	Farbe	BxTxH in cm	€/Stück
1097	natur	30x25x16/23	14,86
1098	dunkelbraun	30x25x16/23	16,89

3
Speisenkarten-Box
ab **14,86**

Die passenden Speisenkarten
finden Sie auf Seite 230!

Boxen aus Holz
für Speisenkarten
bis 28 cm Breite!



Trendige
BOX

Elegante und qualitativ sehr hochwertige
Speisenkarten mit Aufdruck!

4 Weinkarte „Elite“

Strukturkarte mit Aufdruck Weinflasche und Glas.
Edle Karte aus Kunstleder mit Doppeleinlage = 4 Seiten.
Die Karten haben innen ein Gummiband, beliebig erweiterbar
durch weitere Einlagen. Farbe: schwarz, Größe: A4.
Art.-Nr. **39315** €/Stück **16,70**

5 Speisenkarten „Elite“

Jede Karte wird mit einer Doppeleinlage (= 4 Seiten) geliefert.
Kunstleder. Die Karten haben innen ein Gummiband und
lassen sich mit weiteren Einlagen beliebig erweitern.
Wunderschöne, elegante und qualitativ sehr hochwertige
Speisenkarten mit Aufdruck MENU.

Art.-Nr.	Farbe	Größe	€/Stück
39314.S	schwarz	A4	16,70
39314.BL	blau	A4	16,70
39314.BO	bordeaux	A4	16,70
39314.BR	braun	A4	16,70
39313.S	schwarz	A5	11,60
39313.BL	blau	A5	11,60
39313.BO	bordeaux	A5	11,60
39313.BR	braun	A5	11,60

braun

7
pro Set
329,-



schwarz

blau

bordeaux

4
Weinkarte „Elite“
16,70

2 In
Größen

5
Speisenkarte
„Elite“ A4
ab 16,70

6 Einlagen
pro Stück
ab 0,90

Weitere Einlagen
finden Sie auf Seite 234!

6 Einlagen

Für Speisenkarten, transparent –
je Doppeleinlage 4 Seiten. Für Karten mit
Gummiband oder Schnürung. Im 10er Pack.

Art.-Nr.	Format	€/Stück	€/Pack
39316	A5	0,90	8,99
39317	A4	1,-	9,99

7 Speisenkarten-Box „Elite“-Set

Komplett als Set mit 20 Speisenkarten „Elite“.
Mit Aufdruck MENU. Stabile Box aus Holz mit
Kunstlederbezug, BxHxT= 28x16,5/25x19,5 cm.
Speisenkarten Kunstleder, A4.
(Beschreibung siehe Pos. 5).

Art.-Nr.	Kartenfarbe	€/Set
3200.BR	braun	329,-
3200.S	schwarz	329,-
3200.BL	blau	329,-
3200.BO	bordeaux	329,-

1 Speisekarte „Italia“

Aus pflegeleichtem Kunstleder, Ringbuch,
4 goldfarbene Metallecken, Gold-Tiefprägung.
Italienmotiv und Text „Ristorante Pizzeria“.
Farbe: weinrot, Format: A4 Ringbuch.

Art.-Nr. **38441** €/Stück **9,99**

2 Speisenkarten

Aus pflegeleichtem Kunstleder mit 4 verdeckt
liegenden Buchschrauben, 4 silberfarbene Metallecken,
Anthrazit-Tiefprägung „Speisen und Getränke“.

Farbe: grau, Format: A4 Buchschrauben.
Art.-Nr. **38367.A4** €/Stück **7,79**

3 Buchschrauben

Messing. Im 10er Pack.

Art.-Nr.	Länge in mm	€/Pack
0940.10	5	2,99
0941.10	10	3,99

4 Transparenthüllen

Aus transparentem PP-Material. Mit Lochung.
Wir empfehlen die extra starke Ausführung,
da die Hüllen im täglichen Gebrauch strapaziert werden.

Art.-Nr.	Stärke	Format/Lochung in	€/Pack
0930/10	120 my	A4/11-fach 10er Pack	2,99
0931/10	160 my	A4/11-fach 10er Pack	5,99
0932/10	120 my	A5/7-fach 10er Pack	2,49
0933	75 my	A4/11-fach 100er Pack	5,49

5 Speisenkarten

Buchschrauben-Ausführung.

Aus pflegeleichtem Kunstleder, A4 mit 4 verdeckt
liegenden Buchschrauben, A5 mit 2 verdeckt liegenden
Buchschrauben, Gold-Tiefprägung „Speisen u. Getränke“.

Art.-Nr.	Farbe	Format	€/Stück
38355.BL	blau	A4	7,79
38355.R	weinrot	A4	7,79
38355.HB	hellbraun	A4	7,79
38356.R	weinrot	A5	5,99

Speisenkarten aus Kunstleder mit Prägung



6 Speisenkarten

Ringbuch-Ausführung,

aus pflegeleichtem Kunstleder.

4 goldfarbenen Metallecken,

Gold-Tiefprägung „Speisen und Getränke“.

Art.-Nr.	Farbe	Format	€/Stück
38359.R	weinrot	A4	7,79
38359.HB	hellbraun	A4	7,79
38359.DB	dunkelbraun	A4	7,79
38359.GR	grün	A4	7,79

Mit Buchschrauben-Ausführung.

Aus pflegeleichtem Kunstleder, A4 mit
4 verdeckt liegenden Buchschrauben, A5 mit
2 verdeckt liegenden Buchschrauben,

4 goldfarbenen Metallecken,

Gold-Tiefprägung „Speisen und Getränke“.

Art.-Nr.	Farbe	Format	€/Stück
38353.R	weinrot	A4	7,79
38353.HB	hellbraun	A4	7,79
38353.DB	dunkelbraun	A4	7,79
38354.R	weinrot	A5	5,99

7 Speisenkarten

Buchschrauben-Ausführung.

Aus pflegeleichtem Kunstleder, A4 mit
4 verdeckt liegenden Buchschrauben, A5 mit
2 verdeckt liegenden Buchschrauben,

4 silberfarbene Metallecken,

Silber-Tiefprägung „Speisen und Getränke“.

Art.-Nr.	Farbe	Format	€/Stück
38357.BL	blau	A4	7,79
38357.R	weinrot	A4	7,79
38357.HB	hellbraun	A4	7,79
38358.BL	blau	A5	5,99
38358.R	weinrot	A5	5,99
38358.HB	hellbraun	A5	5,99

Die passende
Speisenkarten-Box
für Karten mit 28 cm Breite
finden Sie auf Seite 232!





Individuelle SPEISENKARTEN

mit persönlichem Logo und Schriftzug

Eine unverwechselbare Visitenkarte für Ihr Haus!

Ab sofort können Sie bei uns Ihre individuelle Speisenkarte mit Ihrem persönlichen Logo und Schriftzug schon **ab 20 Stück** bestellen.

Zur Anfertigung benötigen wir nur folgende Angaben:

- Anzahl der gewünschten Speisenkarten
- Welche Schriftart wird gewünscht?
- Wie groß soll die Prägung sein?
- Wo soll die Prägung platziert werden?
- In welcher Farbe soll geprägt werden?

Wir benötigen immer eine reprofähige Vorlage (eps- / Vektor-Datei). Schriftzüge können wir in verschiedenen Schriftarten setzen. Die einzelnen Schriftarten teilen wir Ihnen auf Anfrage mit.

Die entstehenden Kosten für den Prägestempel können nur auf Anfrage mitgeteilt werden, da diese von der Größe des einzelnen Logos abhängig sind.

Eine Mehr- oder Mindermenge von 10 % bei der Anzahl der Speisenkarte ist beim Druck technisch bedingt. Bitte planen Sie das bei Ihrer Bestellmenge mit ein!

Nachbestellungen sind ebenfalls möglich, hier entfallen die Kosten für die Anfertigung des Prägestempels.

A4 Speisenkarten
ab 7,79

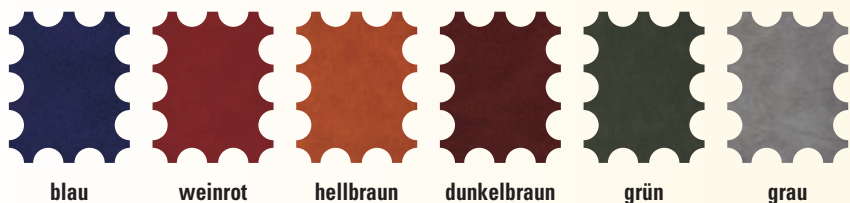

Personalisierte Speisenkarten-Muster finden Sie auf Seite 227!

1 + 2

Speisenkarten

10,99



2 In Größen

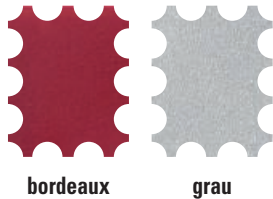

bordeaux

grau

1 Speisenkarten mit Metallschiene

Jede Karte wird mit 2 farbigen Einlegern (= 4 Seiten) geliefert. Lieferung mit 2 bzw. 3 Buchschrauben zum Wechseln der Innenteile. Einleger zum Nachbestellen Pos. 5.

Art.-Nr.	Farbe	Metallschiene	Format	€/Stück
40138.BO	bordeaux	silber	A4	11,35
40138.G	grau	silber	A4	11,35
40140.BO	bordeaux	silber	A5	10,99
40140.G	grau	silber	A5	10,99

2 Einleger einzeln

Zusätzliche Einleger für 2 Seiten. Passend zu Pos. 4.

Art.-Nr.	Farbe	Format	€/Stück
40142.BO	bordeaux	A4	3,45
40142.G	grau	A4	3,45
40143.BO	bordeaux	A5	3,39
40143.G	grau	A5	3,39

3 Speisenkarten mit Holzschiene

Die Echtholzschiene verleiht der Karte das gewisse Etwas.

Lieferung mit 2 bzw. 3 Buchschrauben zum Wechseln der Innenteile. Jede Karte wird mit 2 farbigen Einlegern (= 4 Seiten) geliefert.

Art.-Nr.	Farbe	Anzahl/ Einleger	Format	€/Stück
39270.S	schwarz	2	A4	14,70
39270.BO	bordeaux	2	A4	14,70
39270.GR	grün	2	A4	14,70
39270.BR	braun	2	A4	14,70
39269.S	schwarz	2	A5	10,49
39269.BO	bordeaux	2	A5	10,49
39269.GR	grün	2	A5	10,49
39269.BR	braun	2	A5	10,49

3 + 4

Speisenkarten

ab 10,49



2 In Größen



schwarz

bordeaux

grün

braun

4 Einleger einzeln

Zusätzliche Einleger für 2 Seiten. Passend zu Pos. 6.

Art.-Nr.	Farbe	Format	€/Stück
39274.S	schwarz	A4	3,75
39274.BO	bordeaux	A4	3,75
39274.GR	grün	A4	3,75
39274.BR	braun	A4	3,75
39272.S	schwarz	A5	2,89
39272.BO	bordeaux	A5	2,89
39272.GR	grün	A5	2,89
39272.BR	braun	A5	2,89



5 pro Stück
12,-

KARTENANSICHT
INNEN!

6 pro Stück
ab **5,80**



7



8
Marmorpapier
pro Stück
ab **0,05**

INFO:
Preiswert in der
Großpackung!

SPEISENKARTEN

aus starkem Karton mit Feinleinenprägung

5 Speisenkarten

Für Einschubpapier A4. Einschub-Speisenkarte mit Passepartouts. Schlichte und elegante Mappen aus starkem bedruckten Karton. Durch eine hochwertige Cellophanierung und angebrachte Metallecken sind diese Karten besonders stabil. Ab sofort können Sie individuelle Speisenkarten mit Ihrem persönlichen Logo und Schriftzug **schon ab 10 Stück** bestellen. Im 5er Pack.

Art.-Nr.	Ausführung	LxB in cm	€/Pack
39129.S	mit 6 Passepartouts	35x25	59,99

6 Amerikanische Mappe

Schwarz. Die platzsparende Art zu präsentieren. Großen Schutz bietet das seitlich, doppelt genähte schwarze Einfassband und die Goldecken. In drei verschiedenen Ausführungen erhältlich! Im 5er Pack.

Art.-Nr.	Format	Ausführung	€/Pack
39161	A4	4 Fenster	28,99
39162	A4 hoch, schmal	6 Fenster	39,99
39163	A5	4 Fenster	32,99

7 Marmorpapier „Classic“

80 g, kopierfähig. Farbe chamois mit Rahmen, Dekoaufdruck in braun.

Art.-Nr.	Format	im	€/Pack
9955.01	A4	50er Pack	2,99
9955.51	A4	500er Pack	25,99
9955.20	A5	50er Pack	2,49

8 Marmorpapier „Classic“

80 g, kopierfähig. Preiswert in der Großpackung!

Art.-Nr.	Farbe	Format	im	€/Pack
9940.21-A	grau	A4	100er Pack	5,99
9940.25A	grau	A4	500er Pack	26,99
9940.21-B	chamois	A4	100er Pack	5,99
9940.25B	chamois	A4	500er Pack	26,99
9941.21-B	chamois	A5	100er Pack	5,39
38514.WBA4	wasserblau	A4	100er Pack	7,49
38515.AGA4	apfelgrün	A4	100er Pack	7,49



2
Reiniger
8,29



**2 Kreidemarker
Spezialreiniger**

Kein Verschmieren mehr. Reinigt sauber und einfach Ihre Tafeln. Inhalt: 500 ml.
Art.-Nr. 39325 €/Stück 8,29

2 bis 6 mm
Schreibbreite

1a Kreidemarker
ab **2,19**

Kreativ – auf allen glatten Flächen

KREIDEMARKER

Reinigung mit feuchtem Tuch – oder noch einfacher mit Spezialreiniger Art. 39325

1 Kreidemarker

Für alle glatten Oberflächen. Einzeln verpackt.

a 2-6 mm	b 7-15 mm	c 10-50 mm	Farbe
39326.W	39327.W	39328.W	weiß
39326.BL	39327.BL	39328.BL	blau
39326.GE	39327.GE	39328.GE	gelb
39326.GO			gold
39326.GR	39327.GR	39328.GR	grün
39326.OR	39327.OR	39328.OR	orange
39326.R	39327.R	39328.R	rot
39326.RO	39327.RO	39328.RO	rosa
39326.V			violett
39326.SI			silber
39326.S	39327.S		schwarz
39326.BR	39327.BR		braun
2,19 €/Stück	4,19 €/Stück	6,99 €/Stück	

1b
7 bis 15 mm
Schreibbreite



3 Kreidemarker, weiß

Stärke 1-2 mm, weiß, im 4er Pack.
Blisterverpackung.
Art.-Nr. 107501 €/Pack 6,99



4 Kreidemarker-Set, bunt

Stärke 1-2 mm im 7er Set.
Farben: gelb, pink, orange, lila, grün, blau und rot. Blisterverpackung.
Art.-Nr. 107502 €/Set 11,99



1c

10 bis 50 mm
Schreibbreite

2 In
Größen

Leuchtstarke Werbemöglichkeit für Ihre Tagesangebote mit LED-Technologie.

5 LED Tafel

Werbe-/Anzeigetafel mit Multicolor LED-Beleuchtung. Leuchtstarke Werbemöglichkeit für Ihre Tagesangebote, die Happy Hour etc. Stromsparend und umweltbewusst mit LED-Technologie. Beschriftbar mit Kreidemarkern. Geeignet für den Innenbereich. Mit der mitgelieferten Fernbedienung können Sie: Ein/Ausschalten, Farben verändern, Helligkeit verändern, Farbprogramme wählen (z.B. Blinken, automatischer Farbwechsel etc.). Inkl. Netzteil und Fernbedienung. Inkl. 1 Kreidemarker weiß. Für Wandmontage geeignet. Nur für den Innenbereich geeignet. Technische Daten: Anschluss: 230 V/10 W. Lebensdauer LED: 20.000 Std. Optional erhältlich: Art.Nr. 108103 Lithium-Ionen-Akku zum kabellosen Betrieb. Ladezeit: 2 Std. Betriebszeit: bis zu 12 Std.

Art.-Nr.	Ausführung	Maße in cm
108101	Tafel braun	56x70
108102	Tafel braun	62x100
108103	Akku	

€/Stück
169,-
227,-
93,50



5

LED Tafel

ab **169,-**

Securis® battery pack

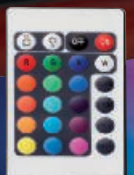

1 Standtafel, einseitig

59,99**1 Standtafel, einseitig**Buche, geölt. Nur für Innen.
Einseitig beschriftbar.

Art.-Nr.	Farbe	Maße in cm	€/Stück
2632	natur	55x86	59,99

2 Standtafel, einseitig

59,99**2 Standtafel, einseitig**Hartholz. Für Innen und Außen.
Einseitig beschriftbar.

Art.-Nr.	Farbe	Maße in cm	€/Stück
39284	mahagoni	55x86	59,99

3 Duplo Tafel hoch

79,80**3 Duplo Tafel hoch**Hartholz. Für Innen und Außen.
Beidseitig beschriftbar.

Art.-Nr.	Farbe	Maße in cm	€/Stück
39641.N	natur	54x104	79,80
39641.M	mahagoni	54x104	79,80

4

Duplo Tafel

89,99**4 Duplo Tafel**Hartholz. Für Innen und Außen.
Beidseitig beschriftbar.

Art.-Nr.	Farbe	Maße in cm	€/Stück
39311	natur	55x86	89,99
39312	mahagoni	55x86	89,99

Für den Innen- und Außenbereich
STANDTAFELN

Massive Holzteile & Schutzlack

Die Kunststoffschreiboberfläche ist speziell für unsere Kreidemarken entwickelt worden.**Normale Kreide ist einsetzbar.****Holz ist ein Naturprodukt – nicht wettefest!**

5 Sandwich Tafel

155,-Unsere Kreidemarken
finden Sie auf Seite 238!6 Tafel Duplo
ab**63,80****5 Sandwich Tafel**

Hartholz. Für Innen und Außen.

Beidseitig beschriftbar.

Art.-Nr.	Farbe	Maße in cm	€/Stück
39287	natur	70x135	155,-
39288	mahagoni	70x135	155,-

6 Tafel „Duplo“

Schwarz. Hartholz. Für Innen und Außen.

Beidseitig beschriftbar.

Art.-Nr.	Maße in cm	€/Stück
107900	55x85	63,80
107800	70x125	91,50

Für den Innenbereich

WANDTAFEL

1 Wandtafel
19,99



1 Wandtafel

Hartholz – lieferbar in zwei Farben.

Art.-Nr.	Farbe	Maße in cm	€/Stück
9766	braun	50x70	19,99
9766.H	natur	50x70	19,99

2 Wandtafel
84,90



2 Wandtafel

Goldlackierter Holzrahmen mit Verzierungen im Antik-Look. Maße in cm: 65x85.

Art.-Nr. 3208 €/Stück **84,90**

3 Wandtafel
29,99



3 Wandtafel

Hartholz mit rundem Abschluss. Maße in cm: 50x85, Farbe: natur.

Art.-Nr. 2645 €/Stück **29,99**

Innen & Außen

WANDTAFEL

4 Tafel
65,49



4 Wandtafel

Hartholz. Für Innen und Außen. Schwarz.

Art.-Nr.	Maße in cm	€/Stück
107702	70x90	65,49

5 Tafel
99,99



5 Tafel

Buche, geölt. Für Innen. Farbe: natur. Maße in cm: 72x109.

Art.-Nr. 2642 €/Stück **99,99**

6 Staffelei
99,-

6 Staffelei

Buche, höhenverstellbar 160-220 cm, in der Tiefe verstellbar bis 90 cm.

Farbe: natur, Maße in cm: 165 hoch. Art.-Nr. 2646 €/Stück **99,-**

7 Staffelei
45,99



7 Staffelei

Hartholz, Tafelhalterung höhenverstellbar.

Farbe: natur, Maße in cm: 60x150. Art.-Nr. 2648 €/Stück **45,99**



8 Tafelständer-Set
„Prado“
189,-

Beidseitig
verwendbar –
Inkl 2 Tafeln!

einzigartiger Blickfang
**PRADO &
STELLA**
Standtafeln mal anders...

8 Tafelständer-Set „Prado“

Doppelseitige Standtafel. Sperrholz, grau geölt.
Breite oben/unten: 20/40 cm, Höhe: 170 cm.
Verstärkte Leisten. Seitliche Arretierung.

Tafelständer-Set „Prado“

Art.-Nr. 126401 €/Set 189,-

Tafel (50x120 cm)

Art.-Nr. 126403 €/Stück 39,95

9 Tafelständer-Set „Stella“

Doppelseitige Standtafel. Sperrholz, grau geölt.
Maße in cm: 56x136 cm. Inklusive zwei
schwarzer Schieferlacktafeln, 50x100 cm.
Verstärkte Leisten. Seitliche Arretierung.

Tafelständer-Set „Stella“

Art.-Nr. 126402 €/Set 169,-

Tafel (50x100 cm)

Art.-Nr. 126404 €/Stück 39,95



9 Tafelständer-Set
„Stella“
169,-

Beidseitig
verwendbar –
Inkl 2 Tafeln!

Holz ist ein Naturprodukt –
nicht wetterfest!



11

10 Staffelei
59,99



11
Wandtafel
ab **34,70**

10 Staffelei

Holz, strukturiert, höhenverstellbar.

Art.-Nr.	Farbe	Maße in cm	€/Stück
39286	mahagoni	165 hoch	59,99
39285	natur	165 hoch	59,99

11 Wandtafel

Holz. In verschiedenen Größen und Holzfarben.

Art.-Nr.	Farbe	Maße in cm	€/Stück
39282	mahagoni	50 x 60	34,70
39283	natur	50 x 60	34,70
39303	mahagoni	70 x 90	66,99
39302	natur	70 x 90	66,99

für den Innenbereich

WAND- TAFEL

Holz ist ein Naturprodukt –
nicht wetterfest!

1
Wandtafel
92,90



Unsere Kreidemarken
finden Sie auf Seite 238!

1 Wandtafel

Massivholzrahmen, Buche, Ornament, (Hochformat).

Art.-Nr.	Farbe	Maße in cm	€/Stück
2649	natur	50x100	92,90
2649.B	mahagoni	50x100	92,90

2 Wandtafel

Schichtverleimter Holzrahmen

Art.-Nr.	Maße cm	Rahmenbreite	€/Stück
39635.01	56x120	4,0 cm	86,-
39635.03	28x64	2,4 cm	45,99
39635.04	28x84	2,4 cm	49,99

2

Wandtafel

ab **45,99**



3
Wandtafel
ab **49,99**



4
Tafelset Triple
59,99



3 Wandtafel

Holzrahmen. Schmales Format, ideal für Säulen und schmale Eingänge.

Art.-Nr.	Ausführung	Maße in cm	€/Stück
39301	natur	56x100	49,99
39309	mahagoni	56x100	49,99
2659.12	natur	56x120	59,99
2659.12B	mahagoni	56x120	59,99

4 Tafelset Triple

Holz, Komplettlänge 120 cm. 3er Set.

Art.-Nr.	Farbe	Maße in cm	€/Set
39289	mahagoni	Einzelne Tafel 43x32	59,99
2652	natur	Einzelne Tafel 43x32	59,99

5 Tafel

Tafeln mit Echtholzrahmen Lackiert.

Art.-Nr.	Farbe	Maße in cm	€/Stück
39633.S	schwarz	56x120	59,95
39633.R	rot	56x120	59,95
39633.BR	braun	56x120	59,95



6

Tafelreiniger

8,29

6 Kreidemarker Spezialreiniger

Kein Verschmieren mehr. Reinigt sauber und einfach Ihre Tafeln. Inhalt: 500 ml.

Art.-Nr. 39325

€/Stück 8,29

5

Tafel
59,95

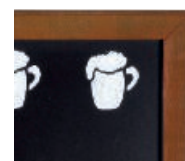
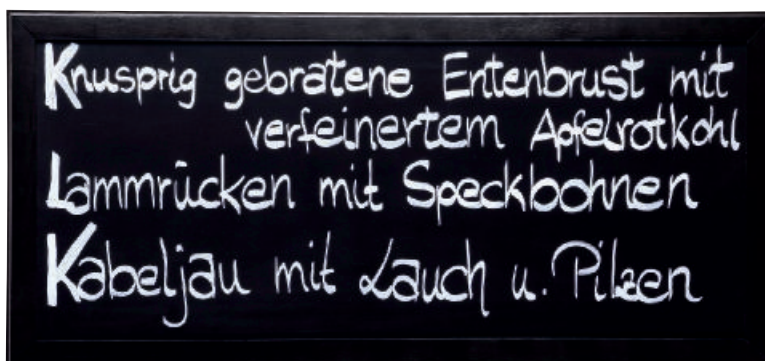

Rahmenlos – Wetterfest

MELAMINTAFELN

1 Tafel
34,992
Tafel
39,99

1 Tafel

Wetterfeste, rahmenlose Tafeln..

Art.-Nr.	Ausführung	Maße/Ø in cm	€/Stück
39639.01	oval	62x40	34,99

2 Tafel

Rechteckige, rahmenlose Tafeln.

Art.-Nr.	Farbe	Maße in cm	€/Stück
39636.01	schwarz	50x120cm	39,99
39636.02	rot	50x120cm	39,99

3
Tafel Weinflasche
59,99

3 Tafel Weinflasche

Beidseitig beschriftbare Tafel in der Form einer Weinflasche.

Maße in cm: 50x120.

Art.-Nr. 39642

€/Stück 59,99

4 Tafel

Kunstschiefer lackiert. Beidseitig schwarz.

Art.-Nr.	Format	Maße im cm	€/Stück
2639.01	A1	59,3x84,3	15,99
2639.02	A2	41,5x59,4	7,99
2639.03	A3	29,7x41,5	3,99

4 Tafel
ab **3,99**

Tolle Motive für Innen

WANDTAFELN

Unsere Kreidemarker
finden Sie auf Seite 238!

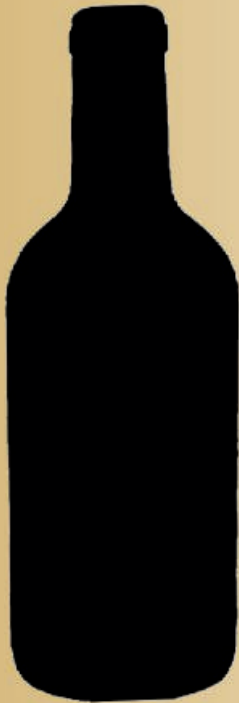

5
Rahmenlose
Tafel
12,99

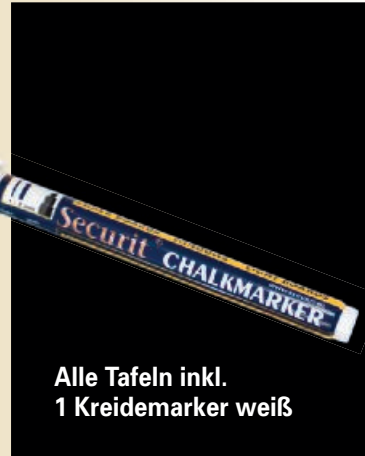

Alle Tafeln inkl.
1 Kreidemarker weiß



6 Zeichenschablonen-Set

Im 5er Set! Damit Sie Ihre Tafeln
fachmännisch beschriften und dekorieren
können. Inhalt: 5 Schablonen, sortiert.
Art.-Nr. 39324 € /Set 13,99

5 Rahmenlose Tafeln

Rahmenlose Tafel. Inkl. 1 Kreidemarker (Stärke 1-2 mm) weiß und
4 Klett pads (Ø 2,5 cm) zum Befestigen. Reinigung mit feuchtem Tuch.
Beschriftung mit Kreidemarkern. Einfache Handhabung durch Klett pads.

Art.-Nr.	Ausführung	Maße in cm	€/Stück
107402	Motiv „Flasche“	50x19	12,99
107404	Motiv „Glas“	50x24	12,99
107405	Motiv „Rechteck“	35x30	12,99
107403	Motiv „Tasse“	47x30	12,99
107406	Motiv „Blume“	43x30	12,99
107401	Motiv „Fisch“	51x29,5	12,99

6
pro Set
13,99



FENSTER-DISPLAY

Im Format A4 oder A3 erhältlich.
Mit 4 Saugnapfen zur Befestigung an Scheiben.

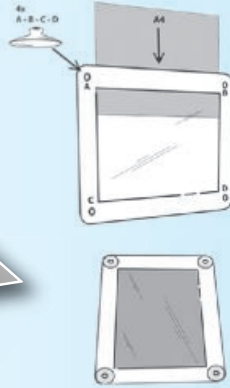
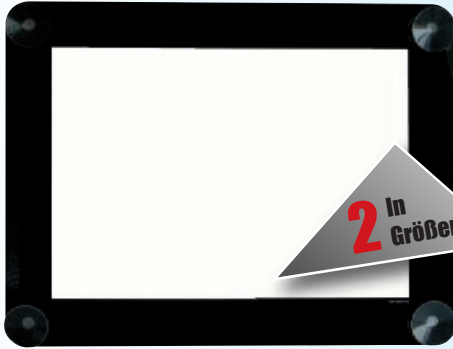

1 Fenster-Display

Mit Rand, Kunststoff doppelt, zum Einschieben von Karten, Informationen etc., mit schwarzem Rand.

Art.-Nr.	Maße in cm/Format	Randfarbe	€/Stück
2990.01	27x35,5 für A4	schwarz	26,70
2990.02	39,5x52 für A3	schwarz	39,99

1 Fenster-Display
ab **26,70**

Aluminium - SCHAUKÄSTEN

2 Schaukasten „Logo“ 2xA4
89,95



2 Schaukasten „Logo“ 2xA4

Aluminium. Abschließbar. Für den geschützten Außenbereich geeignet. Die weiße Fläche an der Oberseite eignet sich besonders gut für die Anbringung eines Logos oder Schriftzuges. Außenmaße LxBxH in cm: 47,7x1,5x50,5. Magnethaftend.

Art.-Nr. 109202 €/Stück 89,95

3 Schaukasten 2xA4
49,95

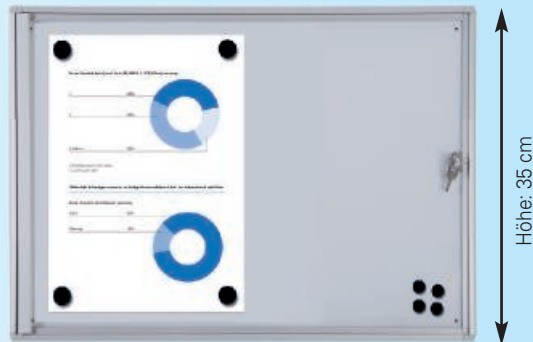

3 Schaukasten 2xA4

Aluminium. Für den Innenbereich. Außenmaße LxBxH in cm: 49,1x2x35. Verschießbare Türen aus Kunststoffglas. Rückwand aus Stahlblech mit Marken beschreibbar und magnethaftend.

Art.-Nr. 109201 €/Stück 49,95

4 Türschild A6
11,45



4 Türschild A6 Alu

Kann hoch und quer angebracht werden. Für den Innenbereich.

Klapprahmentchnik. Antireflexfolie.

LxBxH cm: 15,8x0,15x10,8.

Art.-Nr. 109300 €/Stück 11,45

Aluminium

KLAPPRAHMENSTÄNDER

5 Klapprahmen Alu
ab **13,99**

5 Klapprahmen Alu

Profil mit 25 mm Breite, silber eloxiert.

Abgerundete Ecken. Kunststoff-Rückwand und UV-stabilisierte Antireflex-Schutzscheibe.

Art.-Nr.	Format	LxBxH außen cm	€/Stück
109001	A1	62,5x2,5x87,2	29,95
38429	A2	45x2,5x62,5	24,99
109003	A3	32,8x2,5x45,1	13,99

6 Klapprahmenständer

Aluminium. Doppelseitiger Kundenstopper. Sehr stabil mit pressblanken Standprofilen und zwei aufmontierten 32 mm Klapprahmen mit extrem schlagfester rostfreier Rückwand. Format DIN A1 in cm: 59,4x84,1, BxH in cm: 63x120.

Art.-Nr. 2639 €/Stück 79,-

7 Klapprahmenständer
„Windtalker“ wetterfest

279,-

3 in
Größen

6 Klapprahmenständer
79,-

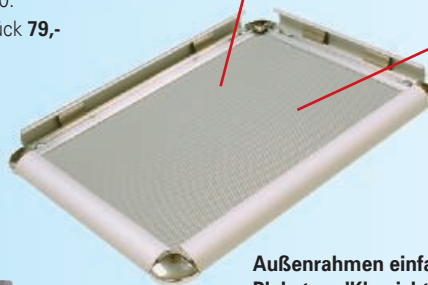

Außenrahmen einfach aufklappen,
Plakat und Klarsichtabdeckfolie einlegen,
zuklappen – fertig!



8 Klapprahmenständer
„Menüboard“

109,-**7 Klapprahmenständer „Windtalker“**

Aluminium. Format: A1. Wetterfest. Auch bei starkem Wind sehr stabil und standsicher. Rollen an der Unterseite für einen leichteren Transport. Fuß kann mit Wasser oder Sand befüllt werden. Tafel LxBxH in cm: 62,5x3,8x121,5.

Art.-Nr. 109101 €/Stück 279,-

8 Klapprahmenständer „Menüboard“

Aluminium. Format: Für den Innenbereich. A3. Außenmaße „Tafel“ LxBxH in cm: 33x2,5x111. Standhöhe: 95 cm.

Tafel kann hoch und quer positioniert werden. Art.-Nr. 109103 €/Stück 109,-



Standhöhe: 121,5 cm

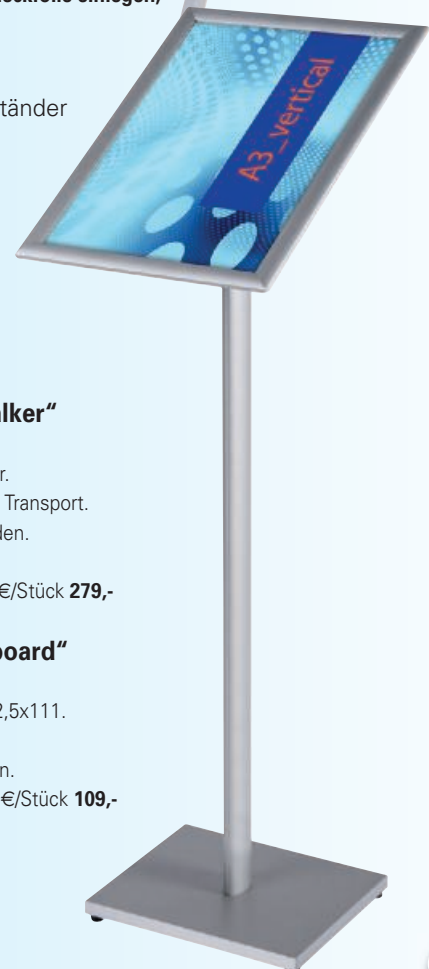

Standhöhe: 95 cm

Extrem platzsparend!

New

Stellen Sie unsere Tische einzeln oder reihen Sie mehrere aneinander. So erhalten Sie immer die Tafelgröße die Sie benötigen! Für 2, 4, 6 oder mehr Gäste!

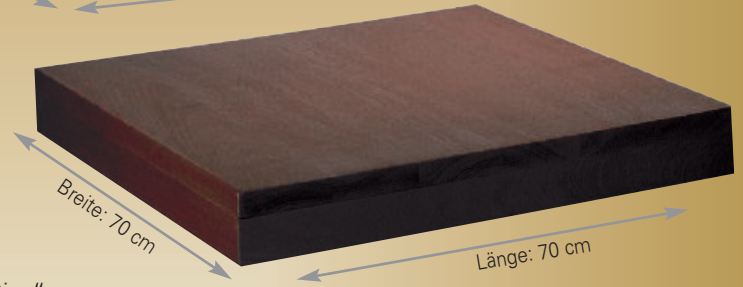
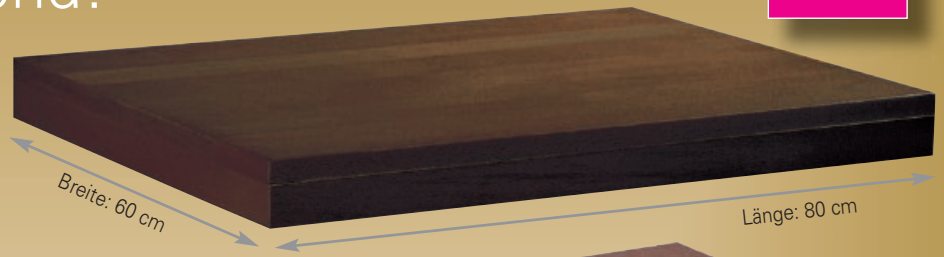

1 Tischplatte „Diva“

Massivholz. Buche, dunkel lackiert.

Solide Verarbeitung. Kratzfest, lebensmittelecht, inkl. Bohrungen und Schrauben.

Art.-Nr.	Farbe	LxBxH in cm	€/Stück
155401	Buche dunkel	70x70x7	99,-
155402	Buche dunkel	80x60x7	99,-

1

Tischplatte „Diva“

99,-

2 Stuhl „Jazz“

Kunstleder, dunkelbraun. Sitzhöhe ca. 49 cm.

BxTxH in cm: 46x40x99, VPE 2.

Art.-Nr. 20061

€/Stück 59,99



2

Stuhl „Jazz“

59,99



STYLMAX

Variable und sehr stabile

TISCHE

Selbstmontage:
Mit wenigen Handgriffen sind diese
Möbel zusammengeschaubt.

Unsere Tischdecken
finden Sie ab Seite 102!

1 Tischplatte „Diva“
70x70 cm

99,-



3 Tischgestell Edelstahl

Stabile Rundrohrsäule und standsicherer,
runder Fuß Ø 45 cm. Fußplatte mit 4 höhenverstellbaren
Füßen. Wird zerlegt geliefert. Höhe in cm: 72.
Passend zu Tischplatten „Diva“.
Art.-Nr. **20103** €/Stück **89,99**

3 Tischgestell Edelstahl
89,99

4 Tischgestell schwarz

Fuß aus massivem Gußeisen 42,5x42,5 cm, stabile
Säule aus Stahlrohr 8x8 cm, pulverbeschichtet schwarz.
Fußplatte mit 4 höhenverstellbaren Füßen.
Wird zerlegt geliefert. 72 cm oder 108 cm hoch.
Passend zu Tischplatten „Diva“.

Art.-Nr.	Höhe in cm	€/Stück
20100	72	59,99
20101	108	78,99

2 In
Größen

3
Tischgestell
Edelstahl

89,99

Tischhöhe: 72 cm



4
Tischgestell schwarz
ab **59,99**

Tischhöhe: 72 cm



Tischhöhe: 108 cm



Extrem platzsparende und wetterfeste

BISTRO-MÖBEL

EINFACHE MONTAGE –
WIRD ZERLEGT DELIEFERT!

1 Tischplatte

Runde Tischplatte, Platte Edelstahl, Unterseite MDF.
Ø 70 cm, Stärke: 2 cm. VPE 2.
Art.-Nr. **2610** €/Stück **34,99**

2 Tischgestell

Aluminium. Stabile Rundrohrsäule,
4 standsichere FüÙe, höhenverstellbar.
Wird zerlegt geliefert. Befestigungsmaterial
für Tischplatte enthalten. Höhe: 72 cm.
Art.-Nr. **20102** €/Stück **39,99**



1 Tischplatte
34,99

2 Tischgestell
39,99

3 Alu-Tisch „Bistro“ klappbar

Alu. Rohr 60x1,2 mm. Platte Edelstahl,
Unterseite MDF, 20 mm stark. 4 FüÙe Ø 20 mm.
Platzsparend: Platte Edelstahl abklappbar,
seitlich stapelbar. ØxH in cm: 70x70.
Art.-Nr. **4120.1** €/Stück **69,99**

3 Alu-Tisch „Bistro“
klappbar Höhe 70 cm
69,99

4 Stehtisch „Bistro“ klappbar

Alu. Rohr 60x1,2 mm. Platte Edelstahl,
Unterseite MDF, 20 mm stark. 4 FüÙe Ø 20 mm.
Platzsparend: Platte Edelstahl abklappbar,
seitlich stapelbar. ØxH in cm: 70x110.
Art.-Nr. **4120.2** €/Stück **79,99**



4 Stehtisch „Bistro“
klappbar Höhe 110 cm
79,99



Höhenverstellbare FüÙe um
Unebenheiten auszugleichen!

Platte abklappbar und
seitlich stapelbar!

5 Stuhlkissen

Bezug: 70% Baumwolle, 30% Polyester, mit Haltebändern und 4-Punkt-Steppung, Füllung: Polyurethan/Polyester 50:50. VPE 4.

Art.-Nr.	Farbe	BxL in cm	€/Stück
0601.41	creme	42x42	5,29
0601.51	braun	42x42	5,29
0601.42	grün	42x42	5,29
0601.52	mais	42x42	5,29
0601.45	anthrazit	42x42	5,29
0601.55	rot	42x42	5,29
0601.48	silber	42x42	5,29
0601.58	terracotta	42x42	5,29
0601.49	marine	42x42	5,29

5 Stuhlkissen
5,29



6 Alustuhl „Bistro“

Das leichte, sehr robuste Material passt zu jeder Einrichtung und kann sowohl im Innen- als auch im Außenbereich verwendet werden. Mit Kunststoffgeflecht. Alu/Kunststoff. Stabile Ausführung: Kunststoff durch Metallfäden verstärkt, stapelbar. Stärkeres Alurohr 2,5 cm Ø, Materialstärke 2 mm, Farbe: natur.

BxTxH in cm: 55x60x72, Sitzhöhe in cm: 45, VPE 4.

Art.-Nr. **4110** €/Stück **38,99**

Unsere Stühle aus hochwertigem Kunststoffgeflecht erhalten ihre besondere Stabilität durch einen eingearbeiteten Drahtkern. Gestell aus Aluminium mit 2,5 cm Ø und einer **Materialstärke von 2 mm**. Durch ihr geringes Gewicht eignen sich diese Stühle ideal zum Stapeln und halten langjährigen, professionellen Einsätzen stand.

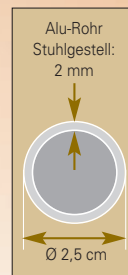

Tischplattenbezüge finden Sie auf Seite 257!

6 Alustuhl „Bistro“
38,99



Ideal für den täglichen Einsatz –

STEHTISCHE...

... unentbehrlich bei Empfängen, Präsentationen, etc.

1 Stehtisch „Roma“

Tischplatte aus MDF. Gestell aus Stahlrohr Ø 28x1,5 mm mit Pulverbeschichtung.

Art.-Nr.	Farbe	ØxH in cm	€/Stück
120801	weiß	70x110	74,99
120802	weiß	80x110	79,99
120803	anthrazit	70x110	74,99
120804	anthrazit	80x110	79,99

2 Stehtisch „Paris“

Tischplatte aus MDF mit Edelstahlbeschichtung. Gestell aus Stahlrohr Ø 28x1,5 mm, weiß. Praktisch zusammenklappbar benötigt er nur wenig Platz!

Art.-Nr.	Farbe	ØxH in cm	€/Stück
4120.B	Weiß/ Edelstahlbeschichtung	70x110	64,99

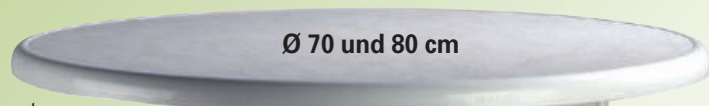
**New****Jetzt auch
in anthrazit!****2 In
Größen**

1
Stehtisch
ab **74,99**



2
Stehtisch
64,99

3 Heizstrahler „Table“

Stehtisch inklusive Heizstrahler. 360° Abstrahlung. Vollmetall-Gehäuse. Höhe 110 cm, Ø Fuß 46 cm. Ø Tischplatte: 60 cm. Kabellänge ca. 190 cm. Ein-/Ausschalter. Wasserschutz IP55. Kontroll LED. Schutz gegen Verbrennungen durch Samtbezug. Anschlußwert: 230V/50Hz/1,5kW. Halogenheizelement.
Art.-Nr. 150101 € / Stück 249,-

4 Heizstrahler „Tower“

Heizstrahler mit 360° Abstrahlung. LED Beleuchtungseffekt. Vollmetall-Gehäuse. Höhe 180 cm, Ø Fuß 46 cm, Ø oben 12 cm. Kabellänge ca. 190 cm. Ein-/Ausschalter. Wasserschutz IP55. Kontroll LED. Schutz gegen Verbrennungen durch Samtbezug. Anschlußwert: 230V/50Hz/1,5kW. Halogenheizelement.
Art.-Nr. 150102 € / Stück 339,-

5 Terrassenheizer

Ideal für Terrassen, Gärten, Balkone etc.... Einfaches Ein- und Ausschalten, Kabelausgang oben am Strahler, Kabel 7 m, Quarz-Heizstrahler mit 3 Heizstufen, höhenverstellbar von 180 cm bis 210 cm. IPX4 = Elektrische Schutzklasse. Gerätegehäuse ist Spritzwasser geschützt! BxTxH in cm: 55x50x180-210, Anschlußwert: 230 V/1,8 kW.
Art.-Nr. 39394 € / Stück 69,-

6 Barhocker „Solo“

PVC schwarz, verchromter Stahl. 1,2 mm stark. Höhe verstellbar. Fuß Ø 35,5 cm. BxLxH in cm: 37,5x34x66-87. Belastbarkeit bis ca. 130 kg.
Art.-Nr. 38491 € / Stück 39,99

7 Stehtisch „Solo“

MDF-Platte, schwarz, Ø 60 cm, verchromter Stahl 1,2 mm stark. Fuß Ø 45 cm. Höhe nicht verstellbar. Höhe ca. 110 cm.
Art.-Nr. 38490 € / Stück 49,99

8 Barhocker „Style“

Farbe rot. Höhenverstellbarer Drehstuhl. Sitzhöhe von 54-70 cm verstellbar. Fuß aus verchromten Stahl. Sitzauflage aus Kunstleder. Ø Fuß 38 cm. BxTxH cm: 37,5x34x54-70.
Art.-Nr. 125000 € / Stück 59,99

WÄRMENDER STEHTISCH

3

Heizstrahler „Table“

249,-

New

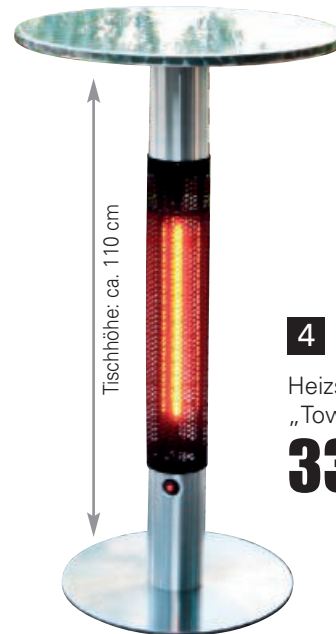

4

Heizstrahler „Tower“

339,-

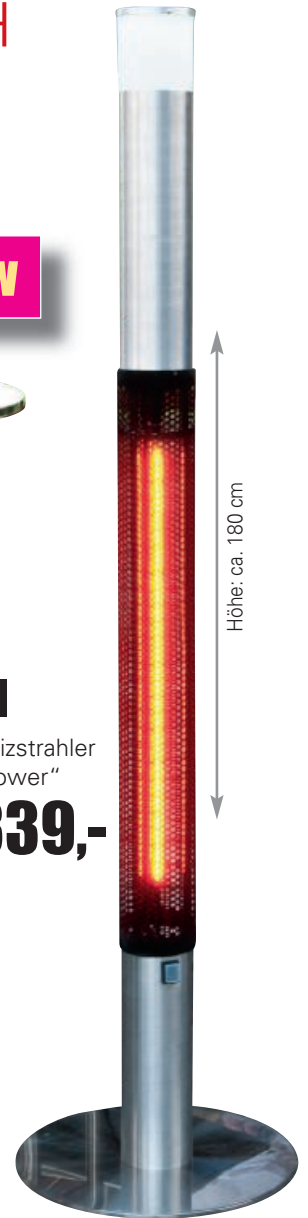

5

Terrassenheizer

69,-



6

Barhocker „Solo“

39,99



7

Stehtisch „Solo“

49,99



8

Barhocker „Style“

59,99



Jetzt in Ø 70 und Ø 80 cm –

STRETCH-
BEZÜGE

weiß in Ø 70 und 80 cm

schwarz in Ø 70 und 80 cm

grün in Ø 70

grau in Ø 70

orange in Ø 70

gelb in Ø 70

rot in Ø 70

marineblau in Ø 70 und 80 cm

ecru in Ø 70 und 80 cm

bordeaux in Ø 70 und 80 cm

türkis in Ø 70

New

1

Stehtischbezug
für Ø 70 cmab **26,99**

1 Stehtischbezug

Material: 90% Micropolyester,
10% Elasthan. Für Stehtische Ø 70 cm.

Art.-Nr.	Farbe	€/Stück
0015.T	türkis	26,99
0015.W	weiß	26,99
0015.S	schwarz	26,99
0015.GR	grün	26,99
0015.GRA	grau	26,99
0015.O	orange	26,99
0015.G	gelb	26,99
0015.R	rot	26,99
0015.M	marineblau	26,99
0015.E	ecru	26,99
0015.B	bordeaux	26,99

2

Stehtischbezug
für Ø 80 cm**29,99**

Waschanleitung:

- 40°C Wäsche.
- Leicht schleudern und nass aufhängen.
- Für weiss und ecru:
Leichte Bleichmittel sind beschränkt einsetzbar.
- Für Farben keine Waschmittel mit Chlor verwenden.
- Dunkle Farben einzeln waschen.

2 Stehtischbezug, 2-tlg-Set

Material: 90% Micropolyester,
10% Elasthan. Für Stehtische Ø 80 cm.
Set aus Stehtisch- u. Tischplattenbezug.
In zahlreichen Farben – passend zu
jedem Anlass. Weitere Farben auf
Anfrage erhältlich.

Art.-Nr.	Farbe	€/Set
142102	schwarz	29,99
142101	weiß	29,99
142103	ecru	29,99
142104	bordeaux	29,99
142105	marineblau	29,99

3 Schutzplatte
ab **13,88**

INFO:
Die transparente Schutzplatte schützt vor Verschmutzung und Beschädigung. Durch die Transparenz auch ideal zum unterlegen von Infomaterial, Speisekarten, Programmen etc.

INFO:
Stehstisch-/Tischplattenbezüge passend zu unserem Stehtisch „Roma“ und „Paris“ Seite 254.

2 In Größen

4
Tischplattenbezug
ab **7,99**

Tischplattenbezüge aus STRETCH

Für Stehtische mit Ø 70 cm und Ø 80 cm – in vielen Farben!

3 Schutzplatte

Transparente Schutzplatte aus Polypropylen für Stehtischbezüge.

Art.-Nr.	Ø in cm	€/Stück
0015.01	70	13,88
0015.02	80	13,99

4 Tischplattenbezug

Material: 90% Micropolyester, 10% Elasthan.

Für Stehtische Ø 70 cm.

Art.-Nr.	Farbe	€/Stück
0015.TT	türkis	7,99
0015.TW	weiß	7,99
0015.TS	schwarz	7,99
0015.TGR	grün	7,99
0015.TGRA	grau	7,99
0015.TO	orange	7,99
0015.TG	gelb	7,99
0015.TR	rot	7,99
0015.TM	marineblau	7,99
0015.TE	ecru	7,99
0015.TB	bordeaux	7,99

New

Für Stehtische Ø 80 cm.

Art.-Nr.	Farbe	€/Stück
142202	schwarz	8,49
142201	weiß	8,49
142203	ecru	8,49
142204	bordeaux	8,49
142205	marineblau	8,49

Weitere Farben auf Anfrage erhältlich

5 Biertischgarniturbezug „Stretch“

3tlg. Set. Material: 90 % Micropolyester, 10 % Lycra. Größe: 220x50 cm. (Nicht passend für Tisch, faltbar, Art.-Nr.: 39116). Passend für handelsübliche Biertischgarnituren.

Art.-Nr.	Farbe	€/Set
1150.B	bordeaux	59,85
1150.E	ecru	59,85
1150.S	schwarz	59,85
1150.W	weiß	59,85

Set besteht aus:
1 Tischbezug und
2 Bankbezügen

INFO:
Passend für handelsübliche Biertischgarnituren!



bordeaux

ecru

schwarz

weiß

5 pro Set
59,85

Bank- und Tisch- GARNITUREN

Diese Möbel sind einfach zu transportieren und platzsparend zu lagern.

1 Tisch faltbar

Kunststoffoberfläche, Füße aus Stahl – lackiert. Für Buffet, Bankett, Party, etc. Mit Tragegriff. BxTxH: 182,9x76,2x73,6, Gewicht: ca. 20 kg. Art.-Nr. **39116** €/Stück **59,99**

1 Tisch faltbar
59,99



2 Bank faltbar
39,-

2 Bank faltbar

Stabile Kunststoffoberfläche, Füße aus Stahl, einfach zu transportieren und platzsparend zu lagern. BxTxH: 183x30x44, Gewicht: ca. 10 kg. Art.-Nr. **39116.B** €/Stück **39,-**

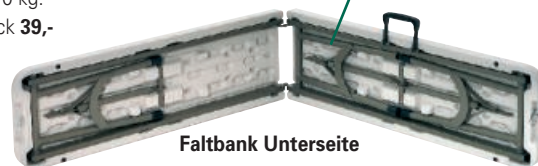
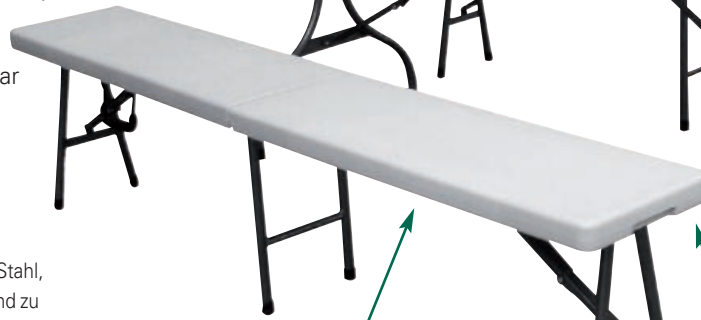

3 Stehtisch „Palma“

Tischplatte aus Kunststoff (HDPE). Gestell aus Stahlrohr pulverbeschichtet, schwarz. Ø 25x1 mm. Max. Tragfähigkeit ca. 50 kg. Klappbar. ØxH in cm: 80x110. Art.-Nr. **151600** €/Stück **49,-**

3 Stehtisch „Palma“
49,-



New

4 Stuhl klappbar
19,99



4 Stuhl klappbar

Sitz und Rückenlehne aus Kunststoff (HDPE). Gestell aus Stahlrohr pulverbeschichtet, schwarz. Ø 28x1mm. Max. Tragfähigkeit bis ca. 150 kg. Klappbar. Maße in cm: 57x47x84. VPE 4. Art.-Nr. **151700** €/Stück **19,99**

New

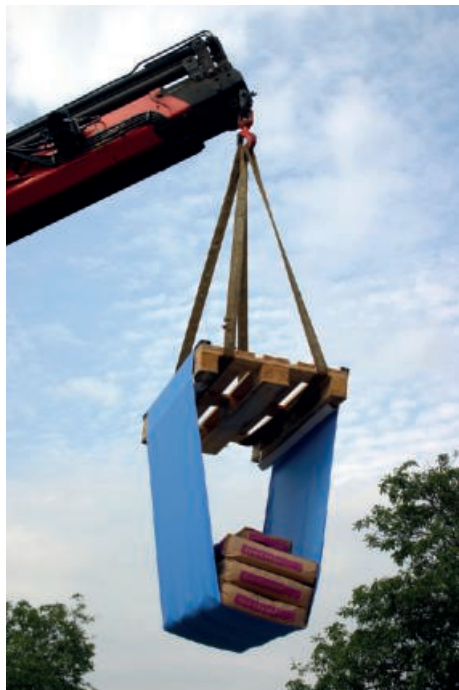

Aus Spezialpapier Einweg-

TISCHDECKEN**New****5** Einweg-Tischdecke,
unifarben, Breite 1,15 m**16,99****Für alle Tische geeignet!**

Hauptbestandteile sind Zellulosefasern, Pigmente und ein Bio-Polymer. Dank der speziellen Polymer-Imprägnierung ist diese Tischdecke extrem robust im trockenen wie auch im nassen Zustand. Flecken lassen sich einfach feucht abwischen. Übersäuendes Bier ist kein Problem.

Diese Tischdecke übersteht jede Party. Wischfest – nassfest – reißfest. Bei der Polymerbehandlung handelt es sich um keine Beschichtung, sondern um eine Durch-und-Durch-Imprägnierung. Der Polymeranteil beträgt knapp 20%, ist optisch und haptisch nicht relevant, verleiht dem Papier aber unvergleichliche Eigenschaften.

Das Polymer verklebt die Fasern wasserfest und nimmt dem Papier die Steifigkeit, macht es flexibel aber vor allem sehr bruchfest. Es ist dennoch ein Papier (keine Folie) und lässt sich demzufolge wie Papier schneiden und bearbeiten. Die Bruchlast einer einen Meter breiten Papierbahn beträgt über 3000 N.

**5 Einweg-Tischdecke, unifarben**

Spezialpapier aus deutscher Herstellung.

Breite: 1,15 m, Länge: 50 m.

Art.-Nr.	Farbe	€/Stück
156410	weiß	16,99
156420	champagner-beige	16,99
156430	rot	16,99
156440	blau	16,99
156450	schwarz	16,99

**6 Einweg-Tischdecke, Raute-Dekor**

Spezialpapier aus deutscher Herstellung.

Breite: 75 cm, Länge: 50 m.

Art.-Nr.	Farbe	€/Stück
156510	Raute weiß-rot	18,99
156520	Raute weiß-blau	18,99

New**6** Einweg-Tischdecke,
Raute-Dekor,
Breite 75 cm**18,99**

Optimal für Biertischgarnituren
mit 60 cm Breite!

New

Aus recyclebarem Papier

BIERTISCHDECKEN



Maße der Tischdecke
ausgeklappt:
Breite: 75 cm
Länge: 2,45 m



EXTRA STARK

1 Biertischdecken

Recyclebares Papier. Wasserabweisend. Wasserfest.
Abwaschbar. Selbsttrocknend. Mehrmals verwendbar.
Klettverschlüsse zum schnellen und einfachen Fixieren der
Kanten. Kurze Seitenteile (12 cm) für komfortable
Beinfreiheit. Breite: 50 cm, Länge: 2,20 m.

Art.-Nr.	Farbe	€/Stück
156710	weiß	10,99
156720	rot	13,99
156730	blau	13,99
156740	Karo rot-weiß	17,99
156750	Bayern-Raute	15,99
156760	Platzhirsch	20,99
156770	Deutschland	22,99
156780	Fußball	15,99

New

1 Biertischdecke
ab **10,99**

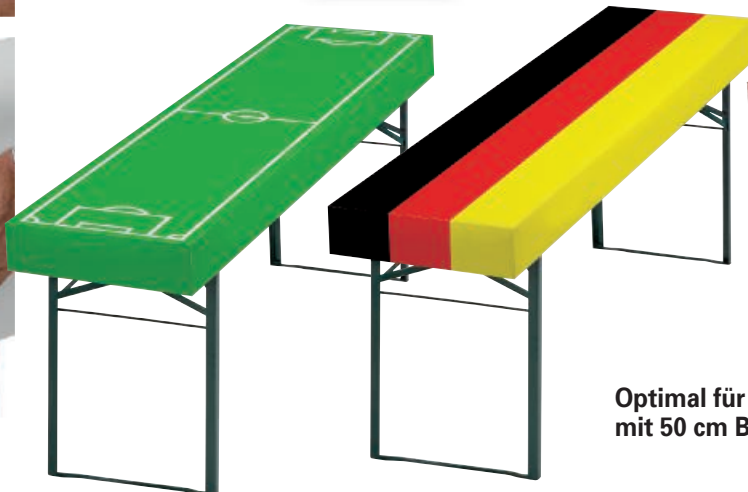

Optimal für Biertische
mit 50 cm Breite und 2,20 m Länge.

DuRoyal

Für stilvolle Momente...

STEH TISCH- BEZÜGE

- Material Poly-Jersey aus 100 % Polyester
- Waschbar bis 40°C in der Waschmaschine
- Bitte nach dem Waschen feucht aufhängen
- Geeignet für alle gängigen Stehtischarten



New

5

Stoffbezug
„Jakar“

26,40

5 Stoffbezug „Jakar“

Für Stehtische. Material Poly-Jersey aus 100% Polyester, mit Taschen für Füße, Schleife ist angenäht! Bitte nach dem Waschen feucht aufhängen.

Art.-Nr.	Farbe	Ø Tischplatte	€/Stück
0014.01	weiß	70-90 cm	26,40
0014.02	ecru	70-90 cm	26,40
0014.03	creme	70-90 cm	26,40
0014.04	bordeaux	70-90 cm	26,40
0014.06	marineblau	70-90 cm	26,40
0014.07	schwarz	70-90 cm	26,40
0014.08	anthrazit	70-90 cm	26,40



6 Stoffbezug
„York“

24,99

6 Stoffbezug „York“

Für Stehtische. Material Poly-Jersey aus 100% Polyester, OHNE Taschen für Füße, Schleife lose. Bitte nach dem Waschen feucht aufhängen.

Art.-Nr.	Farbe	Ø Tischplatte	€/Stück
0016.01	weiß	70-90 cm	24,99
0016.02	ecru	70-90 cm	24,99
0016.03	creme	70-90 cm	24,99
0016.04	bordeaux	70-90 cm	24,99
0016.06	marineblau	70-90 cm	24,99
0016.07	schwarz	70-90 cm	24,99
0016.08	anthrazit	70-90 cm	24,99



weiß ecru creme bordeaux marineblau schwarz anthrazit

New

DuRoyal

Tisch Skirting komplett

EXCALIBER

1

Tisch Skirting
„Excaliber“

ab **55,66**



Passender Tisch faltbar
finden Sie auf Seite 258!

1 Tisch Skirting „Excaliber“

Komplett in einem Stück: Tischdecke und Skirting sind aneinander genäht, für einen schnell gedeckten Tisch ohne lästige Montage-Clips. 100% Polyester, in den Farben weiß und bordeaux. Bitte Farbe angeben. Größe: 183x76 cm.

Art.-Nr.	Ausführung	€/Stück
38824.W	Plissée-Falte weiß	55,66
38824.BO	Plissée-Falte bordeaux	55,66
38826.W	Keller-Falte weiß	59,85
38826.BO	Keller-Falte bordeaux	59,85

2

Spezialbügel

6,95



2 Spezialbügel

Für die problemlose Aufbewahrung von Skirtings.

Art.-Nr. **0008** €/Stück **6,95**

Skirting Plisséfalte



Skirting Kellerfalte



Zur Befestigung von Skirtings Standardware unbedingt mitbestellen (Klett pads, Klettband oder Klemmhalter).

3a Klett pads
pro Rolle

33,99

3b Klettband
pro Rolle

15,99

3 Klett pads und Klettband

Selbstklebend.

Art.-Nr.	Ø in mm	VPE	€/Rolle
a) 0009.08	22	900 Stück pro Rolle	33,99
b) 0009.07	22	1 Rolle = 25 m	15,99

4b

4a

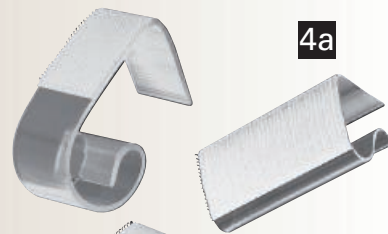

4c

Klemmhalter
pro Stück

ab **1,39**

4 Klemmhalter für Skirtings

Zur sicheren Befestigung des Skirtings am Tisch.

Sie benötigen ca. 5 Klemmhalter für 1 Meter Skirting.

Im 25er Pack.

Art.-Nr.	Tischstärke	€/Stück	€/Pack
a) 0009.1	10-25 mm	1,39	34,75
b) 0009.5	40-70 mm	1,99	49,75
c) 0009.4	20-40 mm	1,59	39,75

Für stilvolle Momente...

SKIRTINGS

Skirtings Standardware
wird auf einem Aufbewahrungsbügel geliefert!

5 Skirting
mit Kellerfalte
ab **44,79**



DuRoyal

Bestellen Sie ihre Skirtings
passend zu Ihren runden und
rechteckigen Tischen.
Sie lassen sich problemlos
ansetzen und überlappen.

Skirtings für runde Tische:
(reicht einmal um den Tisch, ohne zu überlappen)

- Tischplatte Ø 1,20 m – Länge 4,10 m Skirting
- Tischplatte Ø 1,50 m – Länge 4,90 m Skirting
- Tischplatte Ø 1,80 m – Länge 5,80 m Skirting



6 Skirting
mit Plissée-falte
ab **38,69**

5 Skirting mit Kellerfalte „Excaliber“

Zur Befestigung am Tisch: Klemmhalter oder Klettband bitte separat mitbestellen!

Farbe	Art.-Nr.	LxB in m		Art.-Nr.	LxB in cm	
		4,10 x 0,73	4,90 x 0,73		5,80 x 0,73	5,80 x 0,73
		€/Stück	€/Stück		€/Stück	€/Stück
weiss	0011.01	44,79	0011.01A	53,99	0011.01B	62,85
ecru	0011.02	44,79	0011.02A	53,99	0011.02B	62,85
creme	0011.03	44,79	0011.03A	53,99	0011.03B	62,85
marineblau	0011.06	44,79	0011.06A	53,99	0011.06B	62,85
bordeaux	0011.04	44,79	0011.04A	53,99	0011.04B	62,85
braun	0011.08	44,79	0011.08A	53,99	0011.08B	62,85

6 Skirting mit Plissée-falte „Excaliber“

Zur Befestigung am Tisch: Klemmhalter oder Klettband bitte separat mitbestellen!

Farbe	Art.-Nr.	LxB in m		Art.-Nr.	LxB in cm	
		4,10 x 0,73	4,90 x 0,73		5,80 x 0,73	5,80 x 0,73
		€/Stück	€/Stück		€/Stück	€/Stück
weiss	0012.01	38,69	0012.01A	46,99	0012.01B	54,73
ecru	0012.02	38,69	0012.02A	46,99	0012.02B	54,73
creme	0012.03	38,69	0012.03A	46,99	0012.03B	54,73
marineblau	0012.06	38,69	0012.06A	46,99	0012.06B	54,73
bordeaux	0012.04	38,69	0012.04A	46,99	0012.04B	54,73
braun	0012.08	38,69	0012.08A	46,99	0012.08B	54,73



weiß ecru creme marineblau bordeaux braun

Passende Tischdecken
„Excaliber“ finden Sie auf
Seite 105!



129,-



64,-



1,34



ab 73,50



4,89

1 Standascher „Smokers Point“
Einfache Entleerung über abschließbare Frontklappe.
Gehäuse: Edelstahl. BxTxH in cm: 24x24x87,
Volumen: 5,5 Liter.
Art.-Nr. 40172 €/Stück 129,-

2 Wandascher „Smokers Point“
Einfache Entleerung über abschließbare Frontklappe.
Gehäuse: Edelstahl. BxTxH in cm: 28x14x37,3,
Volumen: 6,5 Liter.
Art.-Nr. 40274 €/Stück 54,-

3 Aschenbecher „Magic“
Glas, satiniert. Ø 10,7 cm. Stapelbar. VPE 12.
Art.-Nr. Farbe €/Stück
123401 Rot 1,34
123402 Blau 1,34



0,74

7 Aschenbecher
Glas, klar, stapelbar.
Ø 10,7 cm. VPE 24.
Art.-Nr. 5265.01 €/Stück 0,74



2,19

4 Rauchersäule Edelstahl
In zwei Ausführungen – als Standascher (mit Standfuß)
und als Wandascher (mit Befestigungssatz) erhältlich.
Leicht zu Entleeren.
Art.-Nr. Ausführung ØxH in cm €/Stück
2280.S Standascher 6x105 109,-
2280.W Wandascher 6x54 73,50



9 1,99

Ascherpinsel
Mit Befestigungsloch. 24 cm lang.
Art.-Nr. 7620 €/Stück 1,99



2,49

8 Windaschenbecher
Melamin, mit Klemmdeckel.
Art.-Nr. Farbe ØxH in cm €/Stück
2873.S schwarz 12x5 2,49
2873.W weiß 12x5 2,49

Abfalleimer, Treteimer und Standascher aus Edelstahl



10 Abfalleimer „Swing“ 50 Liter

Edelstahl. Innenbehälter: Stahlblech verzinkt. Edelstahl-Mülleimer mit herausnehmbarem Innenbehälter für ein einfaches Entleeren und Reinigen. Der Schwingdeckel ermöglicht ein einfaches Öffnen und schwingt selbst zurück. ØxH in cm: 36x76, Inhalt: 50 Liter.

Art.-Nr. **38132** €/Stück **99,-**

11 Treteimer

Edelstahl 18/10, poliert, schwere Ausführung. Hervorragende Verarbeitung. Eimereinsatz mit Henkel. Inhalt: 25 Liter, ØxH in cm: 25x73.

Art.-Nr. **2286** €/Stück **129,-**

12 Abfalleimer „Push“

Edelstahl poliert, Inneneimer verzinkt, geeignet für den Einsatz im Innen- und geschützten Außenbereich, flammhemmende Konstruktion. Boden mit verstärktem, rostfreiem Stahlring.

Art.-Nr.	Inhalt/Liter	ØxH in cm	€/Stück
38130.01	30	30x71	48,99
38130	40	35x75	79,-

13 Standascher

Edelstahl poliert – mit Metallascher-Einsatz. ØxH in cm: 22x62.

Art.-Nr. **2288** €/Stück **76,99**

14 Standascher

Edelstahl 18/10, poliert. ØxH in cm: 25x60. Mit Aschergitter-Einsatz.

Art.-Nr. **2288.01** €/Stück **76,99**

15 Standascher

Edelstahl poliert – mit Metallascher-Einsatz. ØxH in cm: 21,5x58.

Art.-Nr. **2986** €/Stück **26,99**

1 Weitere Papierkörbe finden Sie auf Seite 268!



15,49

1 Papierkorb, flammenhemmend

Konische Form. Inhalt: 13 Liter. Schwer entflammbar. Löschrand. TÜV-geprüft.

Art.-Nr.	Farbe	€/Stück
140710	schwarz	15,49
140720	lichtgrau	15,49

Brandverlauf: Flammenhemmende Papierkörbe

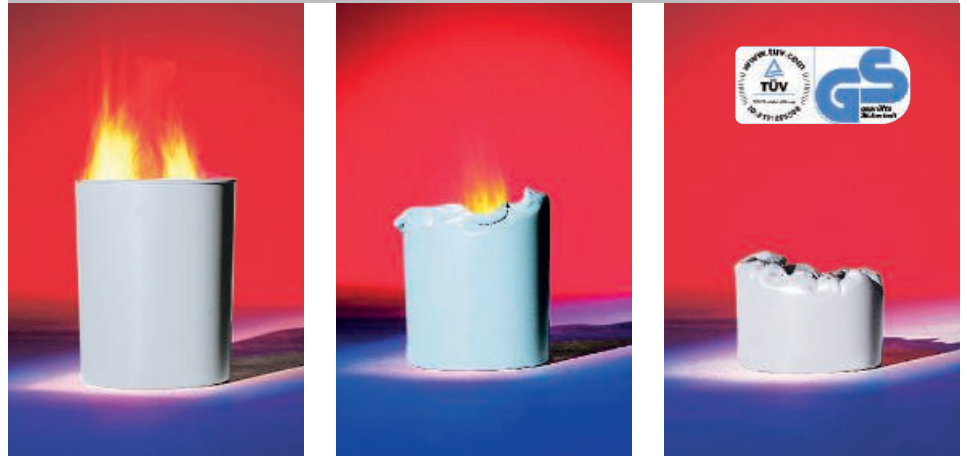

2 Schuhreiniger
9,95



2 Schuhreiniger

Platzsparend, aber sehr effektiv. Farbe: schwarz, Maße in cm: 37x25.

Art.-Nr. 38807	€/Stück 9,95
----------------	--------------

3 Bürstenmatte
28,95



3 Bürstenmatte

Damit der Straßenschmutz vor der Tür bleibt. Farbe: grau, LxB in cm: 59x38,5.

Art.-Nr. 38806	€/Stück 28,95
----------------	---------------

4 **69,99**



4 Elektrische Schuhputzmaschine

Ein-/Ausschalter für Fußbetrieb, Leistungsstarker 120 Watt Motor, Direktantrieb der Bürsten, automatischer Überlastungsschutz, Reinigungsbürste für groben Schmutz, Schuhcremespender mit Kugelrolle (ohne Schuhcreme), Baumwollbürste in hell und dunkel, Boden mit herausnehmbarer Gummimatte, Gehäuse Dunkelgrau. Einbrennlackiert, GS-Zertifizierung, Gewicht: Ca. 9 kg, Anschlusswert: 120W/230V. BxTxH in cm: 40x24,5x24, Art.-Nr. 40053

€/Stück 69,99

Schuhcreme farblos

1000 ml Kartusche.

Art.-Nr. 40063

€/Stück 44,99

New

5 Schirmständer
24,99



5 Schirmständer

Edelstahl, poliert. Mit Kunststoff-Bodenring. Umlaufendes Lochmuster am oberen Rand. ØxH in cm: 20,8x60.

Art.-Nr. 151400

€/Stück 24,99

6 Schirmständer
49,99



7 Schirmständer
49,99



6 Schirmständer

Edelstahl 18/10, poliert, perforiert. ØxH in cm: 25x50.

Art.-Nr. 2284

€/Stück 49,99

7 Schirmständer

Metall, lackiert und perforiert.

Art.-Nr.	Farbe	Inhalt	ØxH in cm	€/Stück
2284.01	silbermetallic	28,5 L	26x62	49,99
2284.s	schwarz	28,5 L	26x62	49,99

8



47,99

Abgrenzungsständer
 Verchromt, poliert.
 Mit flachem Kopf und Ringen zum
 Einhängen von Verbindungskordeln.
 Fußplatte extra schwer.
 ØxH in cm: ca. 30x95.
 Art.-Nr. **39344** €/Stück **47,99**

12



59,99

9



53,79

Abgrenzungsständer
 Vergoldet. Mit Kugel und Ring zum
 Einhängen von Verbindungskordeln,
 Ständer mit Fuß,
 Fußplatte extra schwer.
 ØxH in cm: ca. 30x95.
 Art.-Nr. **39345** €/Stück **53,79**

13



9,99

14 + 15



ab 25,99

12 Abgrenzungsständer

Mit Zugband. Edelstahl rostfrei,
 einfach in der Handhabung. VPE 2.

Art.-Nr.	Farbe	Höhe	Länge Band	€/Stück
39348.R	rot	1 Meter	2 Meter	59,99
39348.G	grau	1 Meter	2 Meter	59,99

13 Wandhalter

Für Kordeln. Verchromt und vergoldet.

Art.-Nr.	Ausführung	€/Stück
39340	Verchromt	9,99
39341	goldfarben	9,99

14 Verbindungskordel

Mit Chromenden und Ringen zum Einhängen.

Passend zum Abgrenzungsständer Art.-Nr. 39344.

Gedrehte Kordel. Farbe rot. Länge: 150 cm, Stärke: 32 mm.

Art.-Nr. **39346.R** €/Stück **25,99**

15 Verbindungskordel

Mit Goldenden und Ringen zum Einhängen.

Passend zum Abgrenzungsständer Art.-Nr. 39345.

Glattes Sammtau. Farbe rot. Länge: 200 cm, Stärke: 38 mm.

Art.-Nr. **39347.R** €/Stück **29,95**

10



17,99

Rezeptionsglocke
 Messing, Unterteil massiv Holz.
 ØxH in cm: 12,5x10.
 Art.-Nr. **5169** €/Stück **17,99**

11



4,19

Rezeptions-/Küchenglocke
 Verchromt, Unterteil schwarz.
 Ø 8,5 cm.
 Art.-Nr. **5171** €/Stück **4,19**

NEUHEITEN



New

1 Hotel-Türanhänger
3,29

1 Hotel-Türanhänger

Kunstleder, HxB in cm: 22,5x9. Rot/Grün.
Mit Beschriftung: Bitte Zimmer aufräumen
Bitte nicht stören, in 3 Sprachen.
Art.-Nr. **148200** €/Stück **3,29**

2 Reserviert Aufsteller

Kunstleder, BxH=12x6 cm. 1. Seite Reserviert –
2. Seite Einschubfächer für Namensschild.
Art.-Nr. Farbe €/Stück
147903 Anthrazit m. Silberecken **1,99**
147904 Braun m. Goldecken **1,99**

3 Einlegekärtchen

Weiß, schwarze Aufschrift „Für... Wann..“.
Maß: 10,5 x 5 cm. Passend für Reserviert-
aufsteller 147903 u. 147904. 25er Pack.
Art.-Nr. **147913** €/Pack **2,99**

2 Reserviert Aufsteller
1,99

New



3 Einlegekärtchen
für 147903 u. 147904
2,99

Made in Germany

New



New

4 Papierkorb
25,99

4 Papierkorb, flammhemmend

Kunststoff und Kunstleder, schwer entflammbar.
Metallboden. ØxH in cm: 24x28,5 cm. Inhalt: 10 l.
Art.-Nr. Farbe €/Stück
147901 Anthrazit **25,99**
147902 Braun **25,99**

5 Schreibtischunterlage „Flora“

Kunstleder. BxL in cm= 42,5x32,5.
Art.-Nr. Farbe €/Stück
147907 Anthrazit **14,99**
147908 Braun **14,99**

5 Schreibtischunterlage
„Flora“
14,99



- Gestell: selbstredend für
- Systemgeschirmen und Keitnen
- Seiten- und Führearrichtungen

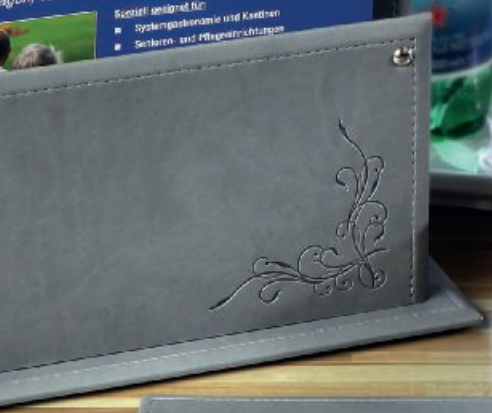

FLORA New

Passend zu unseren Speisekarten...

Unsere Speisekarten
finden Sie auf Seite 228!



6 Prospektständer „Flora“

Kunstleder. BxH in cm = 31,5x24.
1.Stufe 13 cm, 2.Stufe 18,5 cm, 3.Stufe 24 cm.
Breite der Fächer 24 cm.

Art.-Nr.	Farbe	€/Stück
147911	Anthrazit	39,99
147912	Braun	39,99



New

6
Prospektständer
„Flora“

39,99

*Made in
Germany*

7 Zimmermappe „Flora“

Kunstleder. BxH in cm = 25,5x32.
Mit Stiftschlaufe und Einschubfächern.

Art.-Nr.	Farbe	€/Stück
147909	Anthrazit	27,99
147910	Braun	27,99



New

7
Zimmermappe
„Flora“

27,99



5 Schlüsselanhänger
Alu, glänzend, schwarzer Gummiring, 11 cm lang. Neutral und mit Gravur der Nummern 1 bis 30 verfügbar. Bei Einzelbestellung geben Sie bitte die gewünschte Nr. auf dem Bestellschein an.

Art.-Nr.	Farbe	Nummer	VPE	€/Stück
Einzel neutral				
9605	silber	neutral	1	3,99
9606	gold	neutral	1	3,99
Einzel mit Nummern				
9605.01-30	silber	Nr. 1-30	1	4,99
9606.01-30	gold	Nr. 1-30	1	5,49
Im 10er Set fortlaufend nummeriert				
9605.A	silber	Nr. 1-10		45,-
9605.B	silber	Nr. 11-20		45,-
9605.C	silber	Nr. 21-30		45,-
9606.A	gold	Nr. 1-10		49,-
9606.B	gold	Nr. 11-20		49,-
9606.C	gold	Nr. 21-30		49,-
Ersatzteile				
9605.G		Ersatz-Gummischonring	1	0,69

6 Hotel-Türanhänger
Kunststoff, beidseitig bedruckt, „Bitte nicht stören“ und „Bitte Zimmer aufräumen“, rot/grün, reißfest, 4-sprachig. LxB in cm: 20,7x8,7, im 10er Pack.
Art.-Nr. 9661 €/Pack 7,69

7 Türschild A6 Alu
Kann hoch und quer angebracht werden. Für den Innenbereich geeignet. Klapprahmenteknik. Antireflexfolie. LxBxH cm: 15,8x0,15x10,8.
Art.-Nr. 109300 €/Stück 11,45

8 Info Fix Set
Kunststoff, grau. DIN A 4. 6 Tafeln. Als Blätterregister für die Kasse.
Art.-Nr. 0786.44 €/Stück 33,90

9 Schild Jugendschutzgesetz
Im Rahmen zum Aufhängen. BxH in cm: 25x35.
Art.-Nr. 9655 €/Stück 14,99

1 Hosenbügel
Holz, kirschfarben lackiert. (Abb. ähnlich). Länge: 32 cm, Stärke: 2,2 cm. Im 24er Pack.
Art.-Nr. 0204.24 €/Stück 1,29

2 Kleiderbügel
Naturholz lackiert. Mit Rockeinkerbung, Steg nicht kunststoffbeschichtet. Länge: 44 cm, Stärke: 1,4 cm. im 25er Pack.
Art.-Nr. 0203.24 €/Stück 0,99

3 Kleiderbügel
Premiumqualität. Massivholz natur – Hotelaufhängung. Mit Rockeinkerbung. Steg kunststoffbeschichtet (Anti-Rutsch). Länge: 44,5 cm, Stärke: 1,5 cm.
Art.-Nr. 0205 €/Stück 2,19



8
Info Fix Set A4
33,90

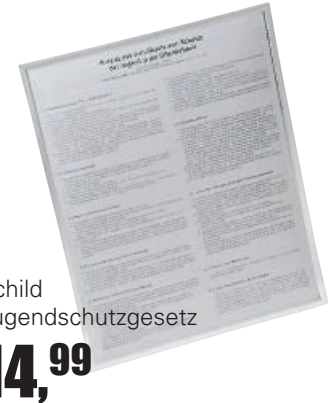

9
Schild Jugendschutzgesetz
14,99

EINRICHTUNG

Schuhlöffel, Wäschewagen, Kopfkissen, Bettdecke, Gepäckablagen
Shoehorn, Laundry Trolley, Pillow, Bedcover, Luggage Stands

10 Schuhlöffel
 ab **1,39**

New



New

13 Wäschewagen
259,-

11 Kopfkissen
16,99

12 Bettdecke
29,99

10 Schuhlöffel

Edelstahl, rostfrei. Mit Aufhängerlochung. Kurz oder lang.

Art.-Nr.	Länge in cm	€/Stück
146301	16	1,39
146302	51,5	2,99

11 Kopfkissen 80x80

Microfaser-Finbatist gesteppt. Extra-leichter Microfaserbezug waschbar bis 60°C. Trocknergeeignet. Füllung aus softiger Polyesterfaser. LxB in cm: 80x80.

Art.-Nr. 125201 €/Stück 16,99

12 Bettdecke 200x135

Microfaser-Finbatist gesteppt. Extra-leichter Microfaserbezug waschbar bis 60°C. Trocknergeeignet. Füllung aus softiger Polyesterfaser. Durch die Bogensteppung bildet sich eine kuschelige Schlafhöhle. LxB in cm: 200x135.

Art.-Nr. 125202 €/Stück 29,99

13 Wäschewagen

Aluprofile, schwarzer Wäschesack. LxBxH in cm: 94x65x105.

4 Lenkräder Ø 12,5 cm, 2 Räder mit Bremse. Zerlegt im Karton.
 Art.-Nr. 153200 €/Stück 259,-

14



23,95

Gepäckablage

Stabiles Stahlrohrgestell, verchromt.

HxBxT in cm: 70x61x40.

Art.-Nr. 6474 €/Stück 23,95

15



Gepäckablage, Holz

Natur oder dunkelbraun.

Art.-Nr.	Farbe	HxBxT in cm	€/Stück
1031	natur	46x65x43	42,69
1032	dunkelbraun	46x65x43	42,69

42,69

Gepäckablage Art.-Nr. 6474:

Diese zusammenklappbare Gepäckablage ist funktionell und paßt zu jeder Zimmereinrichtung. Im zusammengeklappten Zustand nur 10 cm breit. Das verchromte Stahlrohr und die 4 robusten Gurte garantieren eine lange Lebensdauer. Belastbarkeit bis zu 30 kg.

1 Badezimmer-Utensilien – Edelstahl, 18/10 poliertAusstattung fürs
BADEZIMMER**1 Badezimmer-Utensilien**

Edelstahl, CNS 18/10, poliert

Art.-Nr.	Ausführung	LxTxH in cm	€/Stück
a) 39711	Becherhalter inkl. 2 Becher	16x11,5x10	13,99
b) 4638	Seifenhalter	15,5x10,5x5	11,99
c) 4634	Wandhaken	7x7,5x5	8,49
d) 4636	Handtuchhalter	16x13,5x5	11,99
e) 4628	WC-Papierhalter	16,5x12x12	15,99
f) 4629	WC-Papierhalter mit Abdeckung	13,2x9,8x8,3	8,49
g) 2296	Wandascher, kippbar, Schale nicht herausnehmbar	12x10x3,5	7,49
h) 4632	Wäscheleine, ausziehbar, 2,5 m Länge	Ø 9,1 cm	10,59
i) 39709	Handtuchhalter mit 3 Halterungen	40x3x22	19,99
j) 4637	Handtuchhalter	53x8x5	13,79
k) 4626	Handtuchhalter mit Halter	53x22x10	37,99
l) 4627	Wandbord mit Glasablage	52,5x14,5x5	24,49
m) 39710	WC-Bürste mit Halterung	13x5x45	28,49

2

Pumpfix

2,99**2 Pumpfix**

Bei Verstopfungen im Sanitärbereich.

Ø in cm: 14.

Art.-Nr. **38794**€/Stück **2,99**

1 Badezimmer-Utensilien – Edelstahl, 18/10 poliert

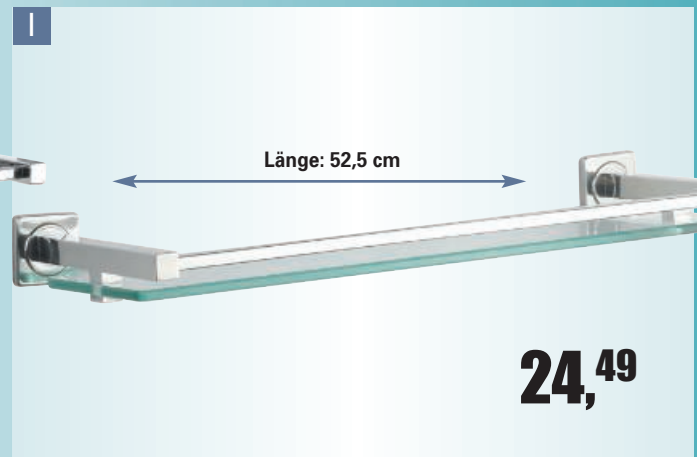
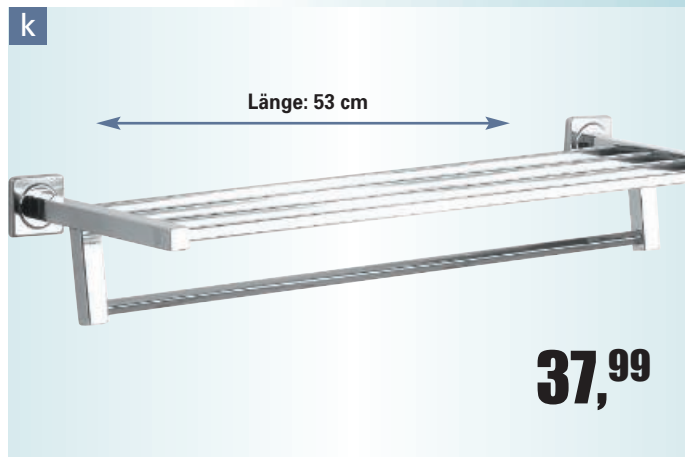
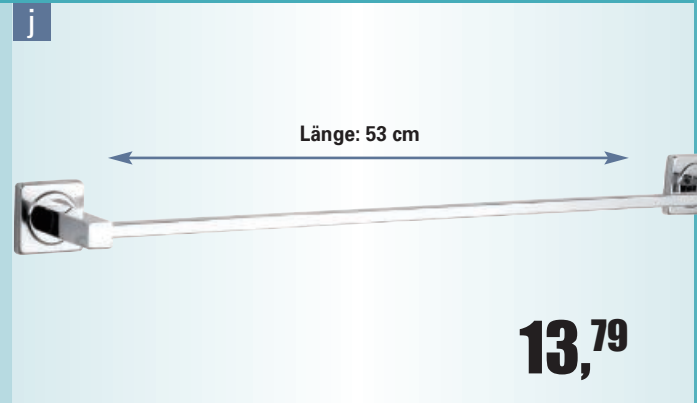
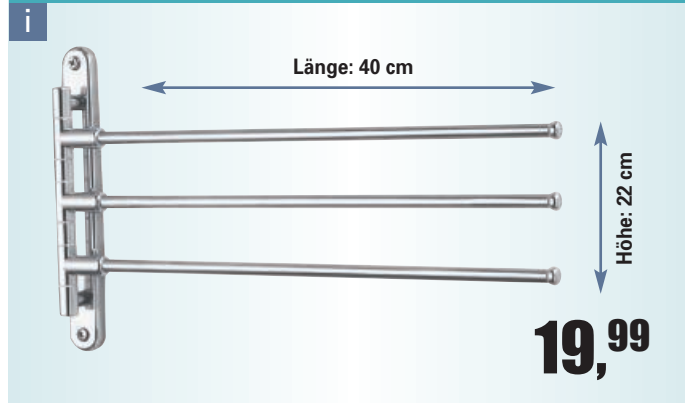

3 Pissoir-Einlage

Edelstahl 18/10. Drahtgewebe, für alle Becken geeignet.
Drahtstärke: 0,2 mm, LxB in cm: 24,2x20.
Art.-Nr. **2302** €/Stück **10,99**

Pissoir-Einlage:

- Keine Verstopfungen mehr.
- Problemloses Herausnehmen der Einlage.
- Material Edelstahl 18/10-Feinmaschengitter.
- Lange Lebensdauer
- Keine Geruchsaufnahme der Pissoir-Einlagen.
- Das Feinmaschengitter verhindert das Zurückspritzen.

4 Aufkleber

Für Hotel-Badezimmer. Grundfarbe weiß,
Druck in grün/schwarz/rot.
Zweisprachig deutsch-englisch.
BxH in cm: 10x13,5, im 10er Pack.
Art.-Nr. **9664** €/Pack **2,99**

4 Aufkleber
pro Stück
0,30



3 Pissoir-Einlage
10,99

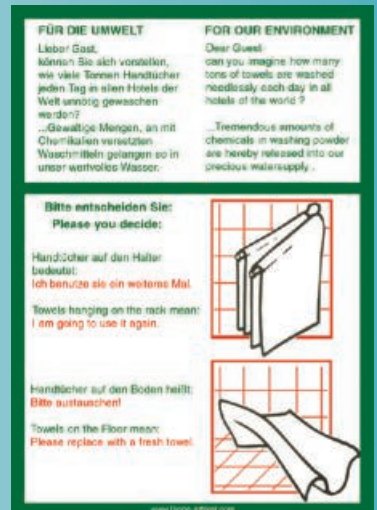

1 Seifenspender



39,99

2



3 **52,50**

4 pro Flakon **12,25**



Hygienespender

5



Spender **10,99**
 Hygienebeutel pro Stück **0,02**

6 Spender **ab 2,39**



7 Spender **ab 9,99**



1 Seifenspender
 Edelstahl, für Flüssigseife, ohne Innenbehälter, Einheitsschloß und Füllstandanzeige. Bedienung durch Drücken. Für Aufputzmontage. BxTxH in cm: 12,4x12,4x20,9, Inhalt: 1,2 Liter. Art.-Nr. **4609** €/Stück **39,99**

2 Seifenspender
 Kunststoff. Transparente Inhaltsanzeige. Inhalt: 600 ml.
 Art.-Nr. Farbe BxTxH €/Stück
40265.W weiß 8x6,5x19 cm **9,99**
40265.C verchromt 8x6,5x19 cm **13,99**

3 Desinfektionsseifenspender
 Mit Armbedienung. Für berührungsfreie Entnahme. BxTxH in cm: 11,2x11,4x29,1. Für Desinfektionsseife. Art.-Nr. 857006. Art.-Nr. **853001** €/Stück **52,50**

4 Desinfektionsseife
 DGHM-gelistet. 6 Flakons á 1000 ml im Pack. Art.-Nr. **857006** €/Pack **73,50**

5 Hygienebeutel-Spender
 Kunststoff, weiß. HxBxT in cm: 29x13,5x6,5. Für Papier-Hygienebeutel. Art.-Nr. **88158** €/Stück **10,99**

Hygienebeutel
 Papier. Mehrsprachiger Aufdruck. Im 100er Pack. Art.-Nr. **82098** €/Pack **2,39**

New

6 Hygienebeutel pro Stück **0,05**



6 Hygienebeutel-Spender
 Kunststoff. BxHxT in cm; 10x13,95x2,75.
 Art.-Nr. Farbe €/Stück
153401 weiß **2,39**
153402 silber verchromt **2,99**

Hygienebeutel (PE-Folie)
 PE-Folie. Inhalt: 30 Beutel im Pack. VPE 25 Pack. Art.-Nr. **40198** €/Pack **1,19**

7 Kosmetiktücher pro Stück **0,01**



7 Kosmetiktuch-Spender
 Schlagfester Kunststoff.
 Art.-Nr. Farbe LxBxT €/Stück
40178.18 weiß 26x13x6,5 cm **9,99**
40178.23 verchromt 26x13x6,5 cm **28,99**

Kosmetiktücher
 2-lagig, 100 Blatt/Pack VPE: 40 Pack. Art.-Nr. **40178.22** €/Pack **1,09**



8

Handtuchspender

26,99

8 Handtuchspender

Aus weißem schlagfestem Kunststoff.

Für ca. 600 Stück Falthandtücher.

Ohne Füllung. Abschließbar.

BxTxH in cm: 27,5x12x36.

Art.-Nr. **88160**

€/Stück **26,99**

9

Falthandtücher
pro Pack

18,99

9 Falthandtücher

5000 Stück im Karton, Zick-Zack-Falz.

BxT in cm: 25x23, im 5000er Pack.

Art.-Nr. **87098**

€/Pack **18,99**



FALTHANDTÜCHER &
HANDTUCHSPENDER

10

Handtuchspender

49,99



Für
Falthandtücher
25x23 cm und alle
gängigen Fabrikate.
Mit
Sicherheitsverschluß!

10 Handtuchspender

Edelstahl satiniert. Gehäuse schlagfest. Spender für 400 – 600 Stück gefaltete Papierhandtücher (25x23 cm – alle gängigen Fabrikate) mit Sicherheitsverschluß. Schwere Ausführung für Hotels, Restaurants und öffentliche Bereiche. Ohne Füllung. BxTxH in cm: 27,5x13,3x33.

Art.-Nr. **4605.SS**

€/Stück **49,99**

11

Handtuch-
spender

26,49



Für alle
Handtuchqualitäten
von einlagig Krepp
bis mehrlagig Tissue
mit 25 cm Breite.

11 Handtuchspender

Aus schlagfestem, rostfreiem, verzinktem Stahlblech, pulverbeschichtet weiß. Für Zick-Zack und C-Falz. Mit Schloß. Für bis zu ca. 600 Stück Falthandtücher. Ohne Füllung. BxTxH in cm: 27x13x35.

Art.-Nr. **4556**

€/Stück **26,49**

1

Händetrockner

85,99

Valera
HOSPITALITY

SWISS MADE



1 Händetrockner

Kunststoff, weiß, schlagfest, autom. Einschaltung durch Infrarot-Näherungsschalter. Sicherheits-Zeitschalter. Schutzgrad IP23.

Anschlusswert: 230 V/1500 W.

Art.-Nr. 39397

€/Stück **85,99**

2

Händetrockner

159,-

HIGENE
www.higene.de



2 Händetrockner

Gehäuse aus Edelstahl, satiniert und verchromt, mit Sensor.

2 mm stark. LxBxT in cm: 26x19x10, Gewicht: 6,25 kg.

Anschlusswert: 230 V/2500 W.

Art.-Nr. 4618.CR

€/Stück **159,-**

3

Großrollenspender

49,99



3 Großrollenspender

Edelstahl satiniert. Gehäuse schlagfest. Mit Einheitsschloß und Sichtschlitz/Inhaltsanzeige. Für industrielle Papierrollen 400 m und 45 cm Durchmesser. ØxT in cm: 31x13.

Art.-Nr. 4610.SS

€/Stück **49,99**

4

WC-Papierspender

49,99



4 WC-Papierspender

Edelstahl satiniert, mit Schloß.

Für 2 Standard-Papierrollen.

LxBxT in cm: 30,5x14x14.

Art.-Nr. 4612.SS €/Stück **49,99**

Weitere Treteimer
finden Sie auf Seite 387!

5

Kosmetik-Eimer

ab **9,99**



5 Kosmetik-Eimer

Treteimer aus Edelstahl 18/0, poliert, mit Kunststoffeinsatz.

Art.-Nr. Inhalt ØxH in cm €/Stück

4575 3 Liter 17x25 **9,99**

4574 5 Liter 20,5x27,5 **13,99**

6

Personenwaage

13,99



6 Personenwaage

Digitale Waage mit Sicherheitsglas 6 mm, wiegt direkt beim Betreten der Waage. Extra großes Display, Spritzwasserschutz.

100-g-Einteilung. LxBxT in cm: 34x32x3,5, Wiegebereich bis 150 kg.

Art.-Nr. 39957

€/Stück **13,99**

7
19,99



7 Haartrockner

Inkl. Wandhalterung – Diebstahlgesichert. 2-stufiger Druckschalter, Netzanschluß. Farbe: weiß, Anschlußwert: 230 V/1350 W. Art.-Nr. **38329**

€/Stück **19,99**

8

ECEL 1800

Haartrockner „Ecel 1800“

32,-



8 Haartrockner „Ecel 1800“

Schwarz. Inkl. Wandhalterung. Superleichter Haartrockner mit 6 Schalterkombinationen durch 2 getrennte Schalter für 3 Heizstufen und 2 Gebläsestufen. Mit Abkühltaste COOL, Ondulierdüse und abnehmbarem Haarfilter. Anschlußwert: 230 V/1800 W. Art.-Nr. **39400**

€/Stück **32,-**

Valera+
HOSPITALITY
SWISS MADE

Inkl. Wandhalterung –
HAARTROCKNER

9

Haartrockner SMART

61,99

SMART



9 Haartrockner „Smart“

Weiß. Inkl. Wandhalterung. Ein/Aus Druck- und Sicherheitschalter, Sicherheits-Transformator, Schiebetaste für 2 Lüfterstufen und 3 Temperaturstufen. Inkl. Abkühltaste Cool und Ondulierdüse. Rasierersteckdose 120 V und 230 V. Anschlußwert: 230 V/1600 W. Art.-Nr. **39398**

€/Stück **61,99**

10

Haartrockner COMPACT 110

31,-

COMPACT 110



10 Haartrockner „Compact 110“

Weiß. Inkl. Wandhalterung. Ein/Aus Druckschalter, Netzanschluß u. Ondulierdüse. Anschlußwert: 230V/1100 W. Art.-Nr. **39399**

€/Stück **31,-**



Body Lotion
20 ml, VPE 298
Art.-Nr. 40178.2 €/Stück 0,29



Bath & Shower Gel
20 ml, VPE 298
Art.-Nr. 40178.1 €/Stück 0,29



**Hair&Body-Shampoo
mit Conditioner**
20 ml, VPE 298
Art.-Nr. 40178.20 €/Stück 0,25



Hair&Body-Shampoo
10 ml, VPE 500
Art.-Nr. 40178.10 €/Stück 0,14



Cremeseife im Plisseepapier
15 g, VPE 429
Art.-Nr. 40178.28 €/Stück 0,20



Kosmetikset VPE 150
3 Wattepad, 3 Wattestäbchen
Art.-Nr. 40178.30 €/Stück 0,32



Nagelfeile
14 cm, VPE 100
Art.-Nr. 40178.33 €/Stück 0,26



Zahnpflegeset VPE 80
1 Zahnbürste, 1 Zahncreme
Art.-Nr. 40178.29 €/Stück 0,65

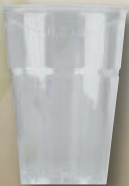

Zahnputzbecher
200 ml, VPE 600
Art.-Nr. 40178.9 €/Stück 0,14



Rasierer
1 Doppelklingenrasierer,
1 Rasiercreme 10 ml, VPE 150
Art.-Nr. 40178.32 €/Stück 0,65



Duschhaube
20 ml, VPE 250
Art.-Nr. 40178.31 €/Stück 0,21



Wäschebeutel
40x60 cm, VPE 1000
Art.-Nr. 40178.14 €/Stück 0,19



Schuhputztuch
im Sack, VPE 500
Art.-Nr. 40178.25 €/Stück 0,14



Schuhputzschwamm
5,5x3,5 cm, VPE 250
Art.-Nr. 40178.27 €/Stück 0,25



Nähset
Set, VPE 400
Art.-Nr. 40178.26 €/Stück 0,19

Pflegeserie



CLASSIC

Majestätisch wohlfühlen –
Hochwertige Inhaltsstoffe
und dezenter Duft.
Klassisches Design im
eleganten Lilien-Dekor.
Dermatologisch getestet!

1 Holztablett
6,99



3 Handtuch
„Maisonette“
ab 1,99



1 Holztablett

Holz, natur oder dunkelbraun lackiert.
Lebensmittelecht.

Art.-Nr.	Farbe	BxLxH in cm	€/Stück
1038	natur	15x35x2	6,99
1039	dunkelbraun	15x35x2	6,99

2 Frottee Slipper

Weiß. Paarweise im Beutel.

Art.-Nr. **40178.17** €/Paar **1,35**

2 Frottee Slipper
pro Paar
1,35



3 Handtuch „Maisonette“

Weißes Walkfrotteehandtuch,
100 % Baumwolle, 95°C Wäsche, chlorecht,
ca. 520 g/m² Hotelqualität.

Art.-Nr.	BxL in cm	€/Stück
39742.01	30x50	1,99
39742.02	50x100	4,79
39742.03	75x150	9,99

4 Kosmetikspiegel

Edelstahl 18/10, poliert, Vorderseite normal und
Rückseite 3-fach vergrößert. Ø Spiegel: 20 cm,
Länge Arm: 41 cm.

Art.-Nr. **4633** €/Stück **19,99**



4 Kosmetikspiegel
19,99

New

5 Korb mit Tragegriff
17,99



5 Korb mit Tragegriff

Kunststoff, blau. LxB in cm: 46x29, Höhe mit Henkel 43 cm ohne
Henkel 27 cm. Ideal für den Wellnessbereich.

Art.-Nr. **155200** €/Stück **17,99**

6 Tragetasche

Kunststoff, geflochten, schwarz/silber. Höhe inkl. Tragegriff ca. 50 cm,
Tiefe ca. 27 cm, Breite ca. 37 cm. Ideal im Wellness-Bereich.

Art.-Nr. **154900** €/Stück **11,99**

New

6 Tragetasche
11,99



New

1
Kochjacke,
anthrazit langarm
39,95



New

2
Kochjacke, weiß
langarm
23,99



3
Kochjacke, weiß
halbarm
ab 15,49



1 Kochjacke, Herren langarm

Anthrazit. Pflegeleichte Chefkochjacke aus hochwertigem, strapazierfähigem Mischgewebe. Ausgerüstet mit Fleckschutz. Material: 65% Polyester, 35% Baumwolle. Waschbar bis 60 C°. Verdeckte Druckknöpfe, Armtasche, breite Manschette, Lüftungslöcher, Wiener Nähte, Kontrastpaspelierung.

Art.-Nr.	Größe	€/Stück
143444	44	39,95
143446	46	39,95
143448	48	39,95
143450	50	39,95
143452	52	39,95
143454	54	39,95
143456	56	42,95
143458	58	42,95
143460	60	42,95

2 Kochjacke mit schwarzer Paspel, Herren langarm

Weiß. Material: 65% Polyester, 35% Baumwolle. Verdeckte Druckknöpfe, Armtasche. Kontrastpaspelierung. Wiener Nähte im Rücken. Waschbar bis 95 C°.

Art.-Nr.	Größe	€/Stück
152642	42	23,99
152644	44	23,99
152646	46	23,99
152648	48	23,99
152650	50	23,99
152652	52	23,99
152654	54	23,99
152656	56	27,99
152658	58	27,99
152660	60	27,99
152662	62	29,99

3 Kochjacke, Herren halbarm

Weiß. 100% Baumwolle, 2-reihig, 6-Knopfreihe, Stehkragen, Lüftungslöcher an den Ärmeln, Wiener Nähte im Rücken, Brustleistentasche. Waschbar bis 95 C°.

Bitte geben Sie bei Bestellung Ihre Größe an.

Art.-Nr.	Größen	€/Stück
7000.HA	44, 46, 48, 50, 52	15,49
7000.HA	54	16,49
7000.HA	56, 58, 60	18,99
7000.HA	62	19,99



4

Kochjacke,
Damen
langarm

ab **19,99**



New

4 Kochjacke, Damen langarm

Weiß. 100% Baumwolle. 2-reihig, 5-Knopfreihe, Stehkragen, figurbetont, Lüftungslöcher an den Ärmeln, Ärmel mit doppeltem Umschlag. Wiener Nähte im Rücken. Chlorecht. Waschbar bis 95 C°.

Art.-Nr.	Größe	€/Stück
152534	34	19,99
152536	36	19,99
152538	38	19,99
152540	40	19,99
152542	42	19,99
152544	44	19,99
152546	46	19,99
152548	48	19,99
152550	50	21,99
152552	52	21,99

5 Kochjacke, Herren langarm

Weiß. 100% Baumwolle, 2-reihig, 6-Knopfreihe, Stehkragen, Lüftungslöcher an den Ärmeln, Ärmel mit doppeltem Umschlag. Wiener Nähte im Rücken, Brustleistentasche. Chlorecht. Waschbar bis 95 C°.

Bitte geben Sie bei Bestellung Ihre Größe an.

Art.-Nr.	Größen	€/Stück
7000.	44, 46, 48, 50, 52, 54	16,49
7000.	56, 58	19,99



5

Kochjacke,
Herren
langarm

ab **16,49**



6 pro Stück

1,63

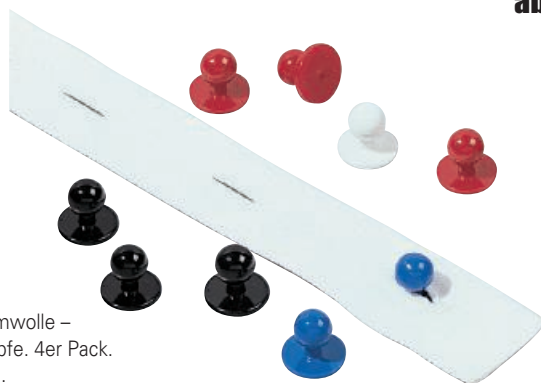

6 Knopfleiste

Farbe: weiß. 100% Baumwolle – 95°C Wäsche für 6 Knöpfe. 4er Pack. Passend für alle Größen.

Art.-Nr. 7000.99

€/Pack 6,50

7 pro Stück

0,12



7 Kugelknöpfe

In verschiedenen Farben. Kunststoff. 12er Pack.

Art.-Nr.	Farbe	€/Pack
7000.90	weiß	1,49
7000.91	schwarz	1,49
7000.93	blau	1,49
7000.94	rot	1,49

Bitte geben Sie bei Ihrer Bestellung immer die gewünschte Größe an!



Kochmütze
pro Stück
ab 5,50



1 Kochmütze

Im 2er Pack. Verstellbares Klettband. Einheitsgröße. Waschbar bis 95 C°.

Art.-Nr.	Farbe	Material	€/Pack
1131.R	Rot	65% Polyester, 35% Baumwolle	10,99
1131.S	Schwarz	65% Polyester, 35% Baumwolle	10,99
1131.W	Weiß	100% Baumwolle	11,99



2 Bandana

Im 3er Pack. Einheitsgröße. Waschbar bis 95 C°.

Art.-Nr.	Farbe	Material	€/Pack
1132.S	Schwarz	65 Polyester, 35% Baumwolle	15,99
1132.W	Weiß	100% Baumwolle	15,99



3 Halstuch/Dreieckstuch

Im 3er Pack. LxB in cm: 100x70. Waschbar bis 95 C°.

Art.-Nr.	Farbe	Material	€/Pack
7008.R	Rot	65% Polyester, 35% Baumwolle	12,49
7008.S	Schwarz	65% Polyester, 35% Baumwolle	12,49
7008.W	Weiß	100% Baumwolle	12,49



3
Halstuch pro Stück
4,16

2
Bandana
pro Stück
5,33



Bitte geben Sie bei Ihrer Bestellung
immer die gewünschte Größe an!

4
Koch-/
Bäckerhose
ab 18,49



4 Koch-/Bäckerhose

Qualitätshose für Profis. 100% Baumwolle, Pepita, 95°C Wäsche, Flexibund, Gürtelschlaufen, Schlitz mit Metallreißverschluss, 2 Seitentaschen.

Art.-Nr.	Größe	€/Stück
7003.	46, 48, 50, 52, 54	18,49
7003.	56, 58	19,49
7003.	62	24,99

5 Koch-/Bäckerhose

Gestreift, Flexibund, 2 Seitentaschen, 1 Gesäßtasche, Schlitz mit Metallreißverschluss, 100% Baumwoll-Indanthren.

Art.-Nr.	Größe	€/Stück
39094.N	44, 46, 48, 50, 52, 54	24,99
39094.N	56, 58, 60	26,99
39094.N	62	29,99

5
Koch-/
Bäckerhose
ab 24,99

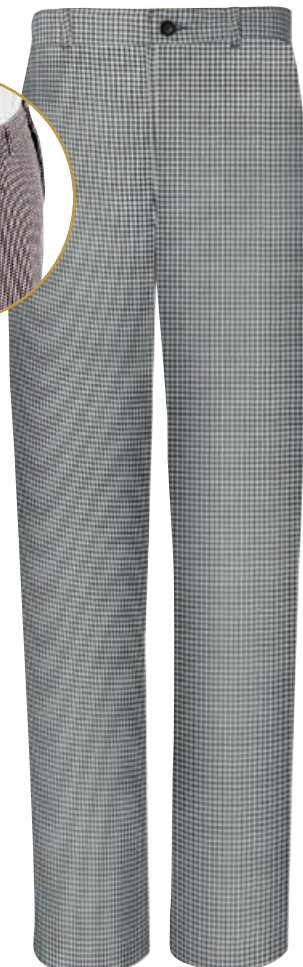



VORBINDER

IN 7 TRENDFARBEN



6

Vorbinder weiß,
100% Baumwolle
pro Stück

6,66



6 Vorbinder weiß

Im 3er Pack. 100% Baumwolle. LxB in cm: 90x50.
Mit Stoffband. Waschbar bis 95 C°.

Art.-Nr.	Farbe	€/Pack
7012	Weiß	19,99

7 Vorbinder

Im 3er Pack. 65% Polyester, 35% Baumwolle.
LxB in cm: 90x50. Mit Stoffband. Mit Fleckschutz.
Waschbar bis 95 C°.

Art.-Nr.	Farbe	€/Pack
7011	Weiß	19,69
7010.K	Kiwi	19,69
7010.L	Lila	19,69
7010.P	Petrol	19,69
7010.S	Schwarz	19,69
7010.R	Rot	19,69
7010.BL	Blau	19,69



weiß



kiwi



lila



petrol



schwarz



rot



blau

7

Vorbinder farbig
pro Stück

6,56





1 Kellnertasche mit Kette
Nappa-Leder. 5 Fächer, 1 x Reißverschluss.
BxH in cm: 17,7x10.
Art.-Nr. **0850** €/Stück **14,99**

4 Revolvertasche
Leder. 1 Fach für die Kellnertasche und
1 Zusatzfach für Notizblock und Kugelschreiber.
BxH in cm: 16x25,5.
Art.-Nr. **0850.R** €/Stück **11,99**

2 Kellnertasche mit Kette
Feinsynthetik. 5 Fächer, 1 x Reißverschluss.
BxH in cm: 18,5x11.
Art.-Nr. **0859.K** €/Stück **9,99**

5 Kellnerbörse mit Kette
Kalbsnappaleder, hohe Qualität. Schlüsselkette
mit Karabinerhaken. 5 Fächer, 1x Reißverschluss.
Hartgeldfach ebenfalls mit Leder abgefüttert.
Weiche Haptik.
Art.-Nr. **156600** €/Stück **18,99**

9 Kellnerbörse mit Kette
Büffelleder. BxH in cm: 18x10,5
Geldtasche mit abnehmbarer Schlüsselkette.
Großes Münzfach. 5 große Scheinfächer.
1 schmales Scheinfach. Reißverschluss. Innenfach.
Großes Steckfach an der Rückseite gesichert mit
Leiterschloß für 3 Größen.
Art.-Nr. **156801** €/Stück **34,99**

3 Revolvertasche
Feinsynthetik. 1 Fach für die Kellnertasche und
1 Zusatzfach für Notizblock und Kugelschreiber.
BxH in cm: 16,5x26.
Art.-Nr. **0859.KR** €/Stück **5,19**

6 Rechnungs-/Belegmappe
Nappaleder, schwarz, mit Silberecken.
LxB in cm: 23,5x13.
Art.-Nr. **0870** €/Stück **13,99**

10 Revolvertasche
Büffelleder. BxH in cm: 13,5x22. Vortasche
für Block und zwei Stiftfächer. Gürtelschleife bis
5,5 cm Gürtelbreite. Ösen zum Einhängen der Kette.
Art.-Nr. **156802** €/Stück **19,99**

11

Bistro-Schürze

65% Polyester, 35% Baumwolle,
60°C Wäsche. LxB in cm: 95x120.

Art.-Nr.	Farbe	€/Stück
7013.W	weiß	8,99
7013.S	schwarz	10,99
7013.R	rot	10,99

Bistro-Schürze

ab **8,99**



weiß

schwarz

rot



13 Kellnerbürste

2,99



13 Kellnerbürste

Für den Kellner-Smoking.
Länge: 12 cm.

Art.-Nr. 1044 €/Stück 2,99

Farbmuster:
Vorbinder,
Bistro-Schürze



weiß



schwarz



bordeaux

15

Vorbinder
pro Stück

4,66

16

Bistro-
Schürze
pro Stück

5,99



12

Bistro-Schürze

Mit Gehschlitz. 65% Polyester,
35% Baumwolle. 60°C Wäsche,
modischer und vor allem praktischer
Schlitz in der Mitte der Schürze.

Mit dieser Schürze ist Treppensteigen
kein Problem mehr. Durchgehend
farblich passende Stoffbänder.

LxB in cm: 95x120.

Art.-Nr.	Farbe	€/Stück
39157.BR	dunkelbraun	12,99
39157.BO	bordeaux	12,99
39157.S	schwarz	12,99

Bistro-Schürze

12,99



dunkelbraun

bordeaux

schwarz

...mit
praktischem
Schlitz!



14 pro Paar

0,67



4 In
Größen

14 Baumwollhandschuhe weiß

100 % Baumwolle. 12 Paar im Pack.

Art.-Nr.	Größe	€/Pack
1188.XL	XL	7,99
1188.L	L	7,99
1188.M	M	7,99
1188.S	S	7,99

15 Vorbinder

Im 3er Pack. Größe: 80x60 cm. 65% Polyester,
35% Baumwolle. Mit Stoffbändern. 230g/m².

Art.-Nr.	Farbe	Waschbar bis	€/Pack
124810	weiß	95° C	13,99
124820	schwarz	60° C	13,99
124830	bordeaux	60° C	13,99

16 Bistro-Schürze

Im 3er Pack. Größe: 100x100cm. 65% Polyester,
35% Baumwolle. Mit Stoffbändern. 230g/m².

Art.-Nr.	Farbe	Waschbar bis	€/Pack
124710	weiß	95° C	17,99
124720	schwarz	60° C	17,99
124730	bordeaux	60° C	17,99

1
pro Stück
ab **0,16**



1 Latzschürze

Mit Bändern, Polyethylen, weiß, feuchtigkeitsundurchlässig, strapazierfähig, abwischbar, für den ein- oder mehrmaligen Gebrauch. Im 50er Pack.

Art.-Nr.	Ausführung	LxB in cm	€/Pack
7075.D	Damen	122x75	7,99
7075.H	Herren	140x75	9,99

2
Latzspülschürze
18,50

New



2 Latzspülschürze

PVC/Polyester, schwarz.
BxL in cm: 69,5x105. Wasserabweisend.
Art.-Nr. 143800 €/Stück **18,50**

**Küchenhandschuhe
finden Sie auf Seite 356!**

4 Kochmütze

Spezielles Krepp-Papier, plissiert, ab Größe 56 auf jede Kopfgröße einstellbar.
Höhe: 22 cm, VPE 10er Pack.
Art.-Nr. 7084 €/Pack **3,99**

5 Europa-Kochmütze

Spezielles Saugstoffpapier, hochnassfest ausgerüstet, dezente Faltschattierung, auf jede Kopfgröße einstellbar.
Höhe: 22 cm, im 50er Pack.
Art.-Nr. 7083 €/Pack **19,99**

6 Schiffchen „Express“

Spezielles Krepp-Papier, plissiert, ab Größe 56, auf Kopfgröße einstellbar.
Höhe: 8,5 cm, im 25er Pack.
Art.-Nr. 7089 €/Pack **4,29**

7 Standard-Haube

Seiden-Vliesstoff, weiß.
Ø in cm: 50, im 100er Pack.
Art.-Nr. 7066.01 €/Pack **3,99**

8 Haube mit Schirm

Polypropylen, luftdurchlässig mit Elastikband.
Farbe: weiß, im 100er Pack.
Art.-Nr. 7066.03 €/Pack **9,99**



weiß



schwarz



bordeaux

3
Latzschürze
pro Stück
6,23

3 Latzschürze

Im 3er Pack. Größe: 80x100 cm.
65% Polyester, 35% Baumwolle. 230g/m².
Mit Stoffbändern. 1 Tasche. Verstellbares Nackenband mit Druckknöpfen.

Art.-Nr.	Farbe	Waschbar bis	€/Pack
124910	weiß	95° C	18,69
124920	schwarz	60° C	18,69
124930	bordeaux	60° C	18,69

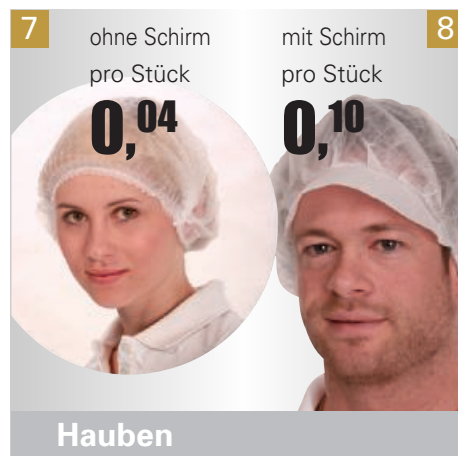

PFANNTASTISCH

9 Glas-Deckel mit Dampfloch

Thermisches Spezialglas, hitzebeständig.

Schutzring aus Chromnickelstahl 18/10.

Mit Dampfloch.

Art.-Nr.	Ø in cm	€/Stück
150720	20	6,99
150724	24	7,49
150728	28	8,89
150732	32	9,99

cookmax®

Professional

9 Glas-Deckel
ab **6,99**

New



4 In Größen



10 Bratpfanne
ab **28,99**



10 Bratpfanne Antihaft

Mit Stielgriff.

Art.-Nr.	Ø/cm	Höhe/cm	€/Stück
38437.20	20	4,5	28,99
38437.24	24	5	38,99
38437.28	28	5,5	49,99
38437.32	32	6	59,99
38437.36	36	6,5	76,99

- ◆ 5 Jahre Materialgarantie!
- ◆ Der Boden nutzt die Wärme des Herdes zu 100% aus!
- ◆ Edelstahl- und Sandwichboden
- ◆ Für alle Herdarten geeignet
- ◆ Teflon-Beschichtung!

Bratentopf, flach

1

ab **13,99**



Fleischtopf

2

ab **14,99**



Gemüse-/Suppenkessel

3

ab **17,99**



Stielkasserolle, flach

4

ab **13,99**



Stielkasserolle, hoch

5

ab **14,99**



1 Bratentopf flach

Art.-Nr.	Ø/cm	Höhe/cm	Inhalt/Liter	€/Stück
6001.16	16	9,5	1,9	13,99
6001.20	20	11,5	3,6	16,99
6001.24	24	11,8	6,0	21,99
6001.28	28	15,5	9,5	31,99
6001.32	32	15,5	12,5	39,99
6001.36	36	17	17,3	54,99
6001.40	40	19	23,9	69,99

2 Fleischtopf

Art.-Nr.	Ø/cm	Höhe/cm	Inhalt/Liter	€/Stück
6002.16	16	11	2,2	14,99
6002.20	20	13,5	4,2	17,99
6002.24	24	15,5	7,0	26,99
6002.28	28	18	11,5	34,99
6002.32	32	20	14,1	43,99
6002.36	36	22	22,4	59,99
6002.40	40	25	31,4	79,99

3 Gemüse-/Suppenkessel

Art.-Nr.	Ø/cm	Höhe/cm	Inhalt/Liter	€/Stück
6003.16	16	14	2,8	17,99
6003.20	20	16	5,0	23,99
6003.24	24	20	9,0	29,99
6003.28	28	23	14,2	39,99
6003.32	32	26	21	59,99
6003.36	36	36	36,5	79,99
6003.40	40	40	50	99,99

INFO:

Alle Töpfe, Kasserollen und Pfannen: ohne Deckel, Edelstahl 18/10, rostfrei mit Sandwichboden, Schüttrand und Kaltgriffe. Sauteusen ohne Schüttrand.

4 Stielkasserolle flach

Mit Stielgriff.

Art.-Nr.	Ø/cm	Höhe/cm	Inhalt/Liter	€/Stück
6005.16	16	7 cm	1,4	13,99
6005.18	18	8 cm	2,0	15,99
6005.20	20	9 cm	2,8	18,49

5 Stielkasserolle hoch

Mit Stielgriff.

Art.-Nr.	Ø/cm	Höhe/cm	Inhalt/Liter	€/Stück
6006.16	16	11	2,2	14,99
6006.20	20	13,5	4,2	17,99
6006.24	24	15,5	7,0	23,99

Sauteuse

6

ab **16,99**



Bratpfanne

7

ab **14,99**



Deckel

8

ab **3,99**



Deckelständer

9

18,49



9 Deckelständer

Edelstahl 18/10 mit 6 Fächern für Deckel oder Schneidbretter bis 2,8 cm.

LxBxH in cm: 26,5x23,5x28.

Art.-Nr. 6550

€/Stück 18,49

Extrem preiswert!
Geeignet für alle Herdarten,
inkl. Induktion!

cookmax®

Economy

6 Sauteuse

Mit Stielgriff.

Art.-Nr.	Ø/cm	Höhe/cm	Inhalt/Liter	€/Stück
6009.18	18	6,5	1,0	16,99
6009.20	20	7,5	1,5	18,99

7 Bratpfanne

Art.-Nr.	Ø/cm	Höhe/cm	€/Stück
6008.20	20	4,0	14,99
6008.24	24	4,5	17,99
6008.28	28	5,0	19,99
6008.32	32	5,5	25,99

8 Deckel

Edelstahl. Passend zur
Cookmax-Economy-Serie.

Art.-Nr.	Ø/cm	€/Stück
6007.16	16	3,99
6007.20	20	4,99
6007.24	24	6,59
6007.28	28	7,89
6007.32	32	10,99
6007.36	36	15,49
6007.40	40	21,99

**Die preiswerte
Kochgeschirr-Serie
für die Profiküche!**



- ◆ alle Teile aus Edelstahl 18/10, rostfrei
- ◆ mit Sandwichboden (Bodenstärke 5 mm)
- ◆ Wandstärke von 0,7 bis 1,0 mm
- ◆ alle Töpfe mit Schüttrand und Kaltgriffe
- ◆ geeignet für alle Herdarten, inkl. Induktion

Topfset

8-tlg. Set, besteht aus:

Stielkasserolle, 16 cm Ø, Höhe 11 cm, Inhalt 2,2 L
Fleischtopf, 16 cm Ø, Höhe 11 cm, Inhalt 2,2 L
Fleischtopf, 20 cm Ø, Höhe 13,5 cm, Inhalt 4,2 L
Fleischtopf, 24 cm Ø, Höhe 15,5 cm, Inhalt 7,0 L
mit jeweils passendem Deckel dazu.

Art.-Nr. 38559

€/Set 89,99

10 Topfset
89,99



Bratentopf, flach

1

ab **25,99**



1 Bratentopf flach

Art.-Nr.	Ø/cm	Höhe/cm	Inhalt/Liter	€/Stück
38433.20	20	9	2,8	25,99
38433.24	24	10,5	4,7	33,99
38433.28	28	12	7,4	43,99
38433.32	32	15	12,1	62,99
38433.36	36	17	17,3	72,99
38433.40	40	19	23,9	87,99

Sauteuse

6



ab **18,99**

Fleischtopf

2

ab **20,89**



2 Fleischtopf

Art.-Nr.	Ø/cm	Höhe/cm	Inhalt/Liter	€/Stück
38434.16	16	11	2,2	20,89
38434.20	20	13	4,1	27,99
38434.24	24	15	6,8	36,99
38434.28	28	17	10,5	49,99
38434.32	32	19	15,3	65,99
38434.36	36	22	22,4	87,99
38434.40	40	25	31,4	109,99
38434.45	45	28	44,5	154,99

Bratpfanne

7



ab **22,99**

Gemüse-/Suppenkessel

3

ab **21,99**



3 Gemüse-/Suppenkessel

Art.-Nr.	Ø/cm	Höhe/cm	Inhalt/Liter	€/Stück
38430.16	16	16	3,2	21,99
38430.20	20	18	5,5	32,99
38430.24	24	24	10,5	41,99
38430.28	28	28	17	50,99
38430.32	32	32	25,5	89,99
38430.36	36	36	36,5	109,99
38430.40	40	40	50	142,99
38430.45	45	40	63,5	175,99

Bratpfanne Antihaft

8



ab **28,99**

Stielkasserolle, flach

4

ab **17,99**



4 Stielkasserolle flach

Mit Stielgriff.

Art.-Nr.	Ø/cm	Höhe/cm	Inhalt/Liter	€/Stück
38432.16	16	7	1,4	17,99
38432.18	18	8	2	20,99
38432.20	20	9	2,8	24,99

Deckel

9



ab **5,99**

Stielkasserolle, hoch

5

ab **20,99**



5 Stielkasserolle hoch

Mit Stielgriff.

Art.-Nr.	Ø/cm	Höhe/cm	Inhalt/Liter	€/Stück
38431.16	16	11	2,2	20,99
38431.20	20	13	4,1	26,99
38431.24	24	15	6,8	32,99

Pastaeinsatz – für Gemüsetopf Ø 24 cm

10



32,99

INFO:

Alle Töpfe, Sauteusen Kasserollen und Pfannen: ohne Deckel, Edelstahl 18/10, rostfrei mit schwerem Sandwichboden, Kaltgriffe.

**5 Jahre Materialgarantie!
Induktionsgeeignet!**



Professional

6 Sauteuse

Mit Stielgriff.

Art.-Nr.	Ø/cm	Höhe/cm	Inhalt/Liter	€/Stück
38435.16	16	6	1,2	18,99
38435.18	18	6,5	1,7	20,99
38435.20	20	7	2,2	21,99
38435.24	24	8	3,6	28,99

7 Bratpfanne

Mit Stielgriff.

Art.-Nr.	Ø/cm	Höhe/cm	€/Stück
38438.20	20	4,5	22,99
38438.24	24	5	30,99
38438.28	28	5,5	32,99
38438.32	32	6	42,99
38438.36	36	6,5	53,99

8 Bratpfanne

Mit Stielgriff. Antihafbeschichtung.

Art.-Nr.	Ø/cm	Höhe/cm	€/Stück
38437.20	20	4,5	28,99
38437.24	24	5	38,99
38437.28	28	5,5	49,99
38437.32	32	6	59,99
38437.36	36	6,5	76,99

9 Deckel

Edelstahl. Passend zur Cookmax-Professional-Serie.

Art.-Nr.	Ø/cm	€/Stück
38436.16	16	5,99
38436.18	18	6,59
38436.20	20	7,25
38436.24	24	8,79
38436.28	28	11,99
38436.32	32	13,99
38436.36	36	17,99
38436.40	40	26,99
38436.45	45	29,99

10 Pasta Einsatz 24 cm

Art.-Nr.	ØxH/cm	€/Stück
38440	24x20	32,99

11



11 Vierteleinsatz

Mit abgerundeten Kanten, Lochung 3,5 mm, Siebboden mit Haken zum Einhängen am Topftrand.

Art.-Nr.	ØxH/cm	Inhalt/Liter	€/Stück
38439.36	36 x 23	5,5	39,99
38439.40	40 x 26	7,5	49,99

Die besondere Kochgeschirr-Serie für den Profikoch!

- ◆ 5 Jahre Materialgarantie!
- ◆ Doppelte innere Bodenstärke!
- ◆ Schüttrand spiegelglanzpoliert.
- ◆ bis Ø 45 cm induktionsgeeignet
- ◆ Sandwichboden in drei Schichten aufgebaut (Edelstahl-Aluminium-Edelstahl).
- ◆ Der Boden nutzt die Wärme des Herdes zu 100% aus!
- ◆ Kaltgriffe

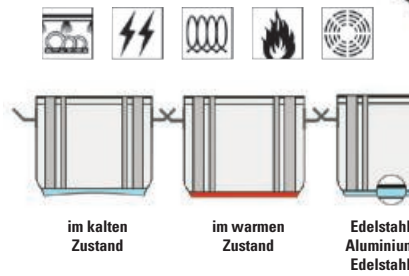

Cookmax Topfset

7-tlg. Set, besteht aus:
Fleischtopf, Ø 16 cm, Inhalt 2,2 L,
Bratentopf flach, Ø 20 cm, Inhalt 2,8 L,
Bratentopf flach, Ø 24 cm, Inhalt 4,7 L,
Deckel, Ø 16 cm, Ø 20 cm und Ø 24 cm,
Bratpfanne Antihaf, Ø 24 cm.

Im Geschenkkarton

BxTxH in cm: 55x34x15,5.
Art.-Nr. 38442 €/Set 112,-

12 Cookmax Topfset
112,-

Bratentopf, flach

1

ab **38,99**



1 Bratentopf flach

Art.-Nr.	Ø/cm	Höhe/cm	Inhalt/Liter	€/Stück
104520	20	9	2,8	38,99
104524	24	10,5	4,7	50,99
104528	28	12	7,3	65,99
104532	32	15	12	89,99

INFO:

Alle Töpfe, Sauteusen und Pfannen aus 5-Ply Mehrschichtmaterial, ohne Deckel, rostfrei.

Fleischtopf

2

ab **49,99**



2 Fleischtopf

Art.-Nr.	Ø/cm	Höhe/cm	Inhalt/Liter	€/Stück
103920	20	13	4,0	49,99
103924	24	15	6,5	56,99
103928	28	17	10	74,99
103932	32	19	15,2	98,99

Wok mit Deckel

6

99,99



Gemüse-/Suppenkessel

3

ab **57,99**



3 Gemüse-/Suppenkessel

Art.-Nr.	Ø/cm	Höhe/cm	Inhalt/Liter	€/Stück
103820	20	18	5,5	57,99
103824	24	20	9	69,99
103828	28	23	14,1	84,99
103832	32	26,5	21,3	128,-

Literangabe an Topfinnenseite!

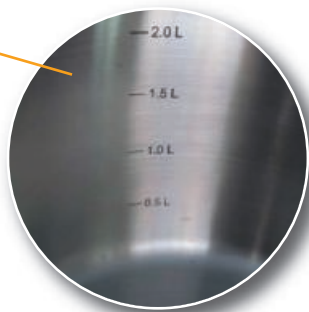

Deckel

7

ab **8,99**

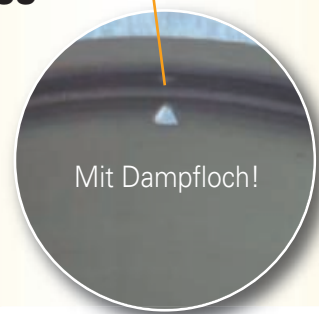

Sauteuse

4

ab **28,49**



4 Sauteuse

Mit Stielgriff.

Art.-Nr.	Ø/cm	Höhe/cm	Inhalt/Liter	€/Stück
104016	16	5,5	1,0	28,49
104018	18	6	1,5	31,49
104020	20	6,5	2,0	32,99
104024	24	7,5	3,4	43,49

Pastaeinsatz

8

Pasta-Einsatz passt nur für Gemüsetopf Ø 24!

49,49



8 Pasta Einsatz

Edelstahl. Ø: 24 cm, Höhe: 20 cm, Inhalt: 9 Liter.
Art.-Nr. 104324 €/Stück **49,49**

Bratpfanne Antihaft

5

ab **58,49**



5 Bratpfanne

Mit Stielgriff. Antihaftbeschichtung.

Art.-Nr.	Ø/cm	Höhe/cm	Inhalt/Liter	€/Stück
104224	24	5	2,0	58,49
104228	28	5,5	3,0	74,99
104232	32	6	4,0	89,99

10 Jahre Materialgarantie!

**Geeignet für alle Herdarten
und speziell für Induktion!**

**Um bis zu 20% reduzierte
Ankochzeit durch
5-Ply Mehrschichtmaterial!**



**Kochgeschirr
für höchste
Ansprüche**

6 Wok mit Deckel

Edelstahl. Deckel mit Drehgriff zum Öffnen/
Schließen der Luftzufuhr.
Flacher induktionsgeeigneter Boden. Ø: 36 cm,
Höhe: 7,5 cm (+10,5 Deckel), Inhalt: 6 Liter.
Art.-Nr. **104436** €/Stück **99,99**



7 Deckel mit Dampfloch

Edelstahl, Passend zur Cookmax-Gourmet-Serie.
Art.-Nr. Ø in cm €/Stück
104116 16 **8,99**
104120 20 **10,88**
104124 24 **13,19**
104128 28 **17,99**
104132 32 **20,99**



Wärmespeichernd



gerundeter Übergang

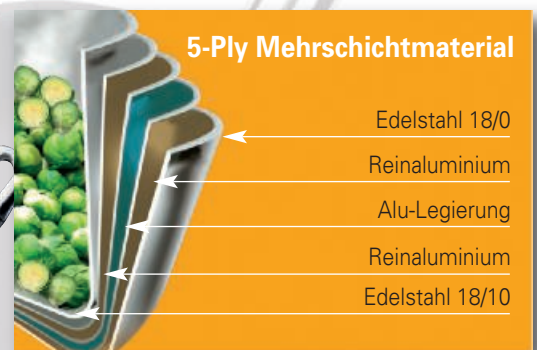

5-Ply Mehrschichtmaterial

- Edelstahl 18/0
- Reinaluminium
- Alu-Legierung
- Reinaluminium
- Edelstahl 18/10



Speziell für den Profikoch
BRATPFANNEN

1 Bratpfanne
ab **23,90**



New

Mit Keramikbeschichtung!

2 Bratpfanne
rund
ab **34,99**



2 Grillpfanne
28x28
55,99



Verstärkte
Antihafbeschichtung
in 3 Lagen: Höhere Resistenz
gegen Kratzer und Rost.

New

3 Bratpfanne „Magic“
ab **8,19**



5 Bratpfanne „Classic“
ab **19,99**



Fleischgrill
32,99



Fischgrill
37,99



1 Bratpfanne, keramikbeschichtet

Aluminium. Für alle Herdarten einschließlich Induktion geeignet.

Art.-Nr.	Ø in cm	€/Stück
150524	24	23,90
150528	28	29,99
150532	32	37,90

2 Bratpfanne Induktion, Aluminiumguss

Bratpfanne, Aluminiumguss. Mit Edelstahlgriff. Für alle Herdarten geeignet, inkl. Induktion. Kratzfeste Antihafbeschichtung ermöglicht eine gesündere Art zu Kochen durch Reduzierung des Fetteinsatzes. Schnelle und gleichmäßige Wärmeübertragung.

Art.-Nr.	Ø in cm	€/Stück
104720	20	34,99
104724	24	39,99
104726	26	44,99
104728	28	49,99
104730	30	54,99
104740	Grillpfanne, gerillte Bratfläche BxL 28x28 cm	55,99 New

3 Bratpfanne „Magic“, Aluminium, antihaf

Für alle Herdarten außer Induktion geeignet.
Mit Du Pont Teflonbeschichtung. Höhe: 5 cm.

Art.-Nr.	Ø in cm	€/Stück
109920	20	8,19
109924	24	9,69
109928	28	11,99
109930	30	12,49

4 Spritzschutz
6,19

New

WESTMARK



4 Spritzschutz
„Picante“

Edelstahl. Ø 30 cm.
Art.-Nr. 153900 €/Stück 6,19

BRATPFANNE CLASSIC

Der unverformbare Wärmeleitboden verteilt die Hitze gleichmäßig auf die ganze Pfanne. Das Bratgut wird mit weniger Fett und weniger Energieverbrauch gegart. Für alle Herdarten, außer Induktion, geeignet.

5 Bratpfannen „Classic“

Formbeständiger Aluminiumguss mit diamantgeschliffenem Boden. Dreischichtiges Antihafmaterial. Beständig und sicher.

Art.-Nr.	Maße in cm	Ausführung	€/Stück
39496.20	Ø 20	rund	19,99
39496.24	Ø 24	rund	24,99
39496.28	Ø 28	rund	29,99
39496.FL	28x28	eckig/Fleischgrill	32,99
39496.FI	26,5x41	oval/Fischgrill	37,99



Antihafbeschichtung

6
Bratpfanne
ab **13,49**



Antihafbeschichtung

7
Crêpes Pfanne
ab **15,89**



8
Omelettepfanne
ab **15,99**



9
Servierpfanne
ab **11,99**

Dazu passend Untersetzer Pos. 12



10
Servier-/Brat-/
Grillpfanne
ab **11,79**

Dazu passend Untersetzer Pos. 12



11
Servierpfanne
ab **14,59**

Dazu passend Untersetzer Pos. 12



12
Holzuntersetzer
7,49

Pfannen, Pfannenwender, Holzuntersetzer
Pans, Spatula, Wooden Mat

6 Bratpfanne

Aluminium, antihaf. Für alle Herdarten, außer Induktion, geeignet.

Art.-Nr.	ØxH in cm	Ø Pfannenboden	€/Stück
6012.20	20x3,5	14,5 cm	13,49
6012.24	24x4	17,5 cm	16,99
6012.28	28x4,5	20,5 cm	19,99
6012.32	32x5	24 cm	22,99
6012.36	36x5,5	27,5 cm	29,99
6012.40	40x6	30,5 cm	36,99

7 Crêpes Pfanne

Aluminium – antihaf – schwere Ausführung.
Für alle Herdarten, außer Induktion, geeignet.

Art.-Nr.	ØxH in cm	Ø Pfannenboden	€/Stück
6013.26	26x2	21,5 cm	15,89
6013.30	30x2	25,5 cm	18,99

8 Omelettepfanne

Eisenstahl, schwere Ausführung.

Art.-Nr.	ØxH in cm	Ø Pfannenboden	€/Stück
6015.20	20x3,7	13,5 cm	15,99
6015.24	24x4	17 cm	18,49
6015.28	28x5	20,5 cm	23,99
6015.32	32x5	23 cm	29,49
6015.36	36x5,5	26 cm	37,99

9 Servierpfanne

Schmiedeeisen, mit gebogenem Hakenstiel.

Art.-Nr.	ØxH in cm	Ø Pfannenboden	€/Stück
3281.20	20x3	15 cm	11,99
3281.24	24x2,6	19,5 cm	14,99

10 Servier-/Brat-/Grillpfanne

Schmiedeeisen, naturlackiert, schwere Ausführung, flacher Stiel.

Art.-Nr.	ØxH in cm	Ø Pfannenboden	€/Stück
6030.20	20x2,7	14 cm	11,79
6030.24	24x3	18,5 cm	13,79
6030.28	28x3,4	21,5 cm	18,99
6030.32	32x3,7	24,5 cm	23,99
6030.36	36x4	27,5 cm	29,99

11 Servierpfanne

Schmiedeeisen, kaltgeschmiedet mit zwei Griffen.

Art.-Nr.	ØxH in cm	Ø Pfannenboden	€/Stück
6031.24	24x2,7	ca. 20 cm	14,59
6031.28	28x3	ca. 23 cm	19,99

12 Holzuntersetzer

Dunkelbraun, Stärke: 2,5 cm Gummifuß.
Passend für Servierpfannen mit Ø 20, Ø 24, Ø 28 cm.

Art.-Nr. 2609.BR	€/Stück 7,49
------------------	--------------

13 Pfannenwender „Flonal“

Polyamid, schwarz. Hitzebeständig bis 210°C. Geschlitzt.

Abmessungen: 28x7x0,5 cm.

Art.-Nr. 153600	€/Stück 3,49
-----------------	--------------

New

13 Pfannenwender
3,49



WESTMARK

Speziell für den Profikoch

WOKPFANNEN

1 Wok
38,49



2 Wok
79,99



3 Wok mit Deckel
99,-



4 Wok mit Deckel
99,99



cookmax[®]
Gourmet

8 Hitze-Handschuh „ECO“
100 % Baumwolle/Frottee. 1 Paar.
Fäustlinge mit 10 cm Canvasstulpe –
Einheitsgröße. Länge: 30 cm.
Hitzebeständig bis +200°C.
Waschbar bis 40°C.
Art.-Nr. **6393** €/Paar **4,99**



8 Pro Paar
4,99

Woks, Hitzehandschuh, Woklöffel
Woks, Glove, Wok Spoon

1 Wok
Blaustahl – für Gas und Induktion geeignet. Ø: 32 cm.
Pflegeanweisung beachten! Ohne Deckel.
Art.-Nr. **6117** €/Stück **38,49**

2 Wok
Mit Stiel, ohne Deckel. Mehrschicht-Material, induktionsgeeignet.
ØxH in cm: 36x9, Inhalt: 6 Liter.
Art.-Nr. **6112.36** €/Stück **79,99**

3 Wok mit Deckel
Edelstahl. Kaltgriffe – Stiel und Gegengriff. Inklusive Edelstahldeckel.
Gewicht: 2,85 kg. ØxH in cm: 36x11, Höhe mit Deckel: 21,5 cm,
Inhalt: 6 Liter. Runder Boden, passend zum Induktionstischwok
Art.-Nr.: 39123, siehe Seite 374.
Art.-Nr. **40069** €/Stück **99,-**

4 Wok mit Deckel
Edelstahl. 5-Ply Mehrschichtmaterial. Deckel mit Drehgriff zum Öffnen/
Schließen der Luftzufuhr. Flacher induktionsgeeigneter Boden. Ø: 36 cm,
Höhe: 7,5 cm (+10,5 cm Deckel), Inhalt: 6 Liter.
Art.-Nr. **104436** €/Stück **99,99**

5
Gemüse/Woklöffel
2,49



New

5 Gemüse/Woklöffel
Polyamid schwarz. Länge: 32 cm. Hitzebeständig
bis 210°C. Nicht in heißen Töpfen und Pfannen
liegen lassen.
Art.-Nr. **154100** €/Stück **2,49**

6 Hitze-Handschuh
9,99



6 Hitze-Handschuh
Neopren, schwarz. Hitzebeständig bis +260°C. Rutschfestes,
wasserabweisendes, fleckenresistentes Material. BxL in cm: 20x36.
Art.-Nr. **0952** €/Stück **9,99**

7
Hitze-Handschuh
11,99



7 Hitze-Handschuh „Pyrotex“
100 % Baumwolle – asbestfrei. Wasser- und fettabweisend,
bis +200°C hitzebeständig. Reinigung: Einfach mit einem
Schwamm säubern. Länge: 32 cm.
Art.-Nr. **6390** €/Stück **11,99**

9 Edelstahlbräter
199,-



Bräter, Pfannenwender, Ofenform
Roasting Pans, Spatula Set

Edelstahl- BRÄTER



Mit starkem Kompensboden!

10 Edelstahlbräter mit Fallgriffen
ab **36,90**



2 In Größen

11 Bräter Emaille
15,99



12 Ofenform
Emaille
9,99



13 Bräter mit Fallgriffen
ab **12,99**



4 In Größen

9 Edelstahlbräter

Mit hohem Domdeckel. Durch den starken Kompensboden für Herd (Gas, Elektro, Ceranfeld, Rechaud, offene Flamme und Backofen) geeignet. Der mit Edelstahl verkapselte Aluboden sorgt für gleichmäßige Erwärmung. Einziger Bräter in dieser Größe auf dem Markt mit Kochboden. Ideal für großes Geflügel und Wild, zum Einlegen großer Fleischstücke und zum Braten von Fisch. Maße Bräter in cm: 40x34x8, Maße Deckel in cm: 40x34x10,5. Gewicht: 4,5 kg.

Art.-Nr. 40241

€/Stück 199,-

10 Edelstahlbräter mit Fallgriffen

Edelstahl 18/10, ohne Sandwichboden.

Art.-Nr. LxBxH in cm

€/Stück

39181 40x28x8,5

36,90

39182 45x32x9

42,90

11 Bräter Emaille

Emailliert, bis +400°C hitzebeständig. BxTxH in cm: 41x26,5x6.

Art.-Nr. 8118

€/Stück 15,99

12 Ofenform Emaille

Emaille. LxBxH in cm: 28,5x23x4. Hitzebeständig bis +400°.

Schnittfeste Oberfläche.

Art.-Nr. 108200

€/Stück 9,99

13 Bräter mit Fallgriffen, Aluminium antihaft

Bräter aus Aluminium. Mit Fallgriffen. Du Pont Teflonbeschichtung. PFOA-frei (Perfluorooctan), Cadmiumfrei. Bleifrei.

Spülmaschinen geeignet.

Art.-Nr. BxL in cm

€/Stück

120601 23x30

12,99

120602 26x34

14,99

120603 29x38

15,99

120604 31x42

16,99

14 pro Set
4,99



14 Pfannenwender-Set

Polyamid, hitzebeständig bis +200°C. Geknickte Form für ergonomisches Arbeiten. Geeignet für antihaft-beschichtete Pfannen. 2er Set. LxB in cm: 28,5x9,5.

Art.-Nr. 39681

€/Set 4,99

Speziell für den Profikoch

KONVEKTOMATEN- & PIZZABLECHE

1 Konvektomatenblech

ab **9,99**



2 Konvektomatenblech

ab **20,99**

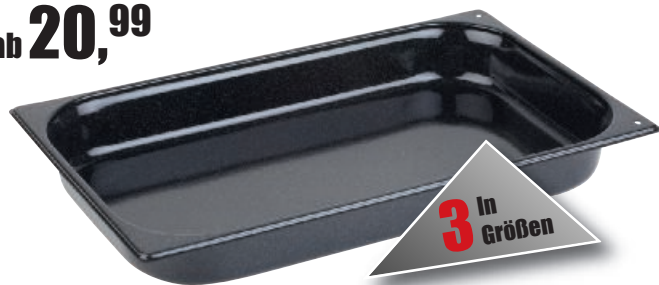

3 Konvektomatenblech

ab **21,99**

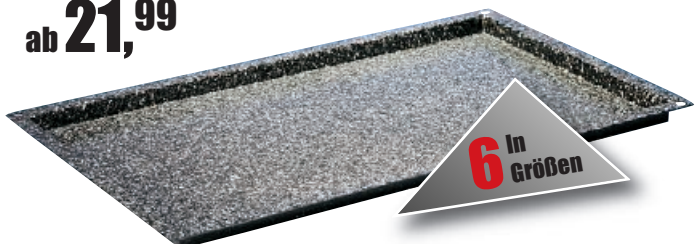

4 Pizzableche rund

ab **1,98**



4 Pizzableche rechteckig

ab **13,89**



1 Konvektomatenblech GN, schwarz emailliert

Konvektomatenblech mit abgerundeten Ecken, extra starke Qualität, 0,75 mm stark, hitzebeständig bis +400°C, schnittfeste Oberfläche. Spülmaschinene geeignet.

Art.-Nr.	LxBxH in cm	GN-Größe	€/Stück
125311	53x33x2	1/1	13,95
125312	27x33x2	1/2	9,99

2 Konvektomatenblech GN, schwarz emailliert

Stahl, beidseitig beschichtet. Granit-Emaille. Stapelbar. Gelochte Ecken. Spülmaschinene geeignet.

Art.-Nr.	GN-Größe	Tiefe	€/Stück
6016.20	1/1 GN, (53x32,5)	2 cm	20,99
6016.40	1/1 GN, (53x32,5)	4 cm	22,99
6016.60	1/1 GN, (53x32,5)	6,5 cm	23,99

3 Konvektomatenblech

Granit-Emaille, beidseitig beschichtet.

Art.-Nr.	LxBxH in cm	GN-Größe	€/Stück
6017.20	53x32,5x2	1/1 GN	22,99
6017.40	53x32,5x4	1/1 GN	25,99
6017.60	53x32,5x6	1/1 GN	28,99
39652.20	35,4x32,5x2	2/3 GN	21,99
39652.40	35,4x32,5x4	2/3 GN	24,99
39652.60	35,4x32,5x6	2/3 GN	27,99

4 Pizzableche

Blaustahl mit gebördeltem Rand. Bei der Reinigung unbedingt die beiliegende Pflegeanweisung beachten!

Runde Pizzableche

Art.-Nr.	Ø innen	Ø aussen	Höhe	€/Stück
6018.20	18 cm	20 cm	2,5 cm	1,98
6018.24	22 cm	24 cm	2,5 cm	2,38
6018.26	24 cm	26 cm	2,5 cm	2,56
6018.28	26 cm	28 cm	2,5 cm	2,78
6018.30	28 cm	30 cm	2,5 cm	2,94
6018.32	30 cm	32 cm	2,5 cm	3,36
6018.36	34 cm	36 cm	2,5 cm	3,94
6018.40	38 cm	40 cm	2,5 cm	5,46

Rechteckige Pizzableche

Art.-Nr.	Maße	Höhe	€/Stück
38702	50x35x3 cm	3 cm	13,89
38703	60x40x3 cm	3 cm	16,99
39697	60x60x3 cm	3 cm	26,99

5 Backblech

Emailliert, extra tief, schnittfeste Oberfläche, bis +400°C hitzebeständig. BxTxH in cm: 42x29x4.

Art.-Nr. 8119 €/Stück 13,99

5 Backblech

13,99



KÜCHE

6
Pizza-Rack
49,-



6 Pizza-Rack
Stahldraht verchromt
für 15 Pizzableche.
Integrierter Tragegriff.
BxTxH in cm: 28,5x37,5x67.
Art.-Nr. **528001** €/Stück **49,-**

8 GN Behälter glatt
34,99

New



9 GN Behälter
gerillt
37,99

New

10 Eiereinsatz
17,99



11 Gitterrost
9,99

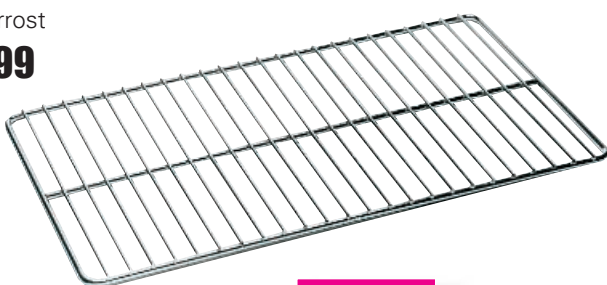

12 GN-Behälter
geloht
ab 7,53

New

**In 2 neuen
Größen!**

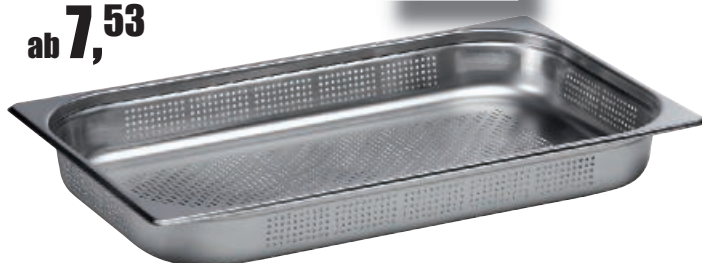

3 In
Größen

Pizza Rack, GN Behälter, Eiereinsatz, Rost
Pizza Rack, GN-Units



7 Abtropfeinsatz
ab 3,39

New

Gastronorm EINSÄTZE

7 Abtropfeinsatz GN

Polycarbonat. Für GN-Behälter.

Art.-Nr.	GN-Norm	€/Stück
5550	1/1	7,99
5551	1/2	3,79
5552	1/3	3,39

8 GN Behälter antihafbeschichtet glatt

18/8 Chrom-Nickel-Stahl. Materialstärke: 0,8 mm.
PTFE Antihaf-Beschichtung (3 Lagen).

Art.-Nr.	GN-Norm	Tiefe/cm	€/Stück
491084	1/1	3	34,99

9 GN Behälter antihafbeschichtet gerillt

18/8 Chrom-Nickel-Stahl. Materialstärke: 0,8 mm.
PTFE Antihaf-Beschichtung (3 Lagen).

Art.-Nr.	GN-Norm	Tiefe/cm	€/Stück
491085	1/1	3	37,99

10 Eiereinsatz 1/3 GN

Edelstahl. Für bis zu 18 Eiern, Lochdurchmesser 36 mm.
Zum Warmhalten von Eiern in Kombination mit einem
Warmhaltegerät. Geeignet für alle gängigen
Warmhaltegeräte 1/1, 2/3, 1/2 und 1/3 GN.
LxTxH in cm: 32,3x17,6x2,2.

Art.-Nr. 2421	€/Stück 17,99
----------------------	----------------------

11 GN-Gitterrost

Edelstahl 18/10, 1/1 GN. LxB in cm: 53x32,5.

Art.-Nr. 2480	€/Stück 9,99
----------------------	---------------------

12 GN-Behälter geloht

GN-Einsatz geloht. Edelstahl, rostfrei. Mit Stapelnocke.
Passende Deckel bitte separat mitbestellen.

Art.-Nr.	Ausführung	Tiefe in mm	€/Stück
491079	1/1 GN	65	10,03
491080	1/1 GN	100	12,51
491081	1/2 GN	100	7,53
491082	1/1 GN	150	18,27
491083	1/2 GN	150	11,81

New

New

GN-Behälter in verschiedenen Materialien
finden Sie auf den folgenden Seiten!

Gastronorm
EINSÄTZE

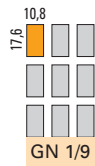
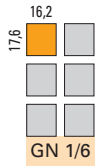
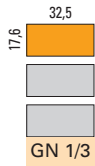
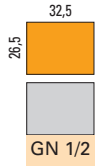
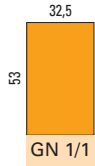

1 Edelstahl, rostfrei



4



Edelstahlschüssel
erhältlich
mit und ohne
Löffelausschnitt

2 Polypropylen

◆ -40 °C bis +80°C



5



3 Polycarbonat

◆ -40 °C bis +99°C



6



4 GN-Deckel

Edelstahl, rostfrei.

Art.-Nr.	für	Ausführung	€/Stück
491068	1/1 GN	ohne Löffelausschnitt	7,74
491069	1/2 GN	ohne Löffelausschnitt	3,94
491070	1/3 GN	ohne Löffelausschnitt	2,99
491071	1/4 GN	ohne Löffelausschnitt	2,81
491072	1/6 GN	ohne Löffelausschnitt	1,56
491073	1/9 GN	ohne Löffelausschnitt	1,67
491075	1/2 GN	mit Löffelausschnitt	4,41
491077	1/3 GN	mit Löffelausschnitt	3,27
491076	1/4 GN	mit Löffelausschnitt	3,13
491078	1/6 GN	mit Löffelausschnitt	1,87

5 GN-Deckel ohne Löffelausschnitt

Polypropylen. Deckel für PP-GN-Behälter. Schwappsicher.

Art.-Nr.	für	€/Stück
5750.D	1/1 GN	5,99
5752.D	1/2 GN	3,79
5753.D	1/3 GN	3,59
5754.D	1/4 GN	2,99
5755.D	1/6 GN	2,29
5756.D	1/9 GN	1,79

6 GN-Deckel ohne Löffelausschnitt

Polycarbonat. Deckel für PC-GN-Behälter.

Art.-Nr.	für	€/Stück
5568	1/1 GN	8,39
5588	1/2 GN	4,61
5598	1/3 GN	3,45
5578	1/4 GN	3,03
5548	1/6 GN	2,30
5538	1/9 GN	1,98

7 GN-Deckel

Edelstahl, rostfrei. Mit Gummidichtung.

Art.-Nr.	GN	BxH in mm	€/Stück
2315.G	1/1 GN	530x325	49,99
2316.G	1/2 GN	325x265	29,99
2319.G	1/3 GN	325x176	21,99

Gastronorm EINSÄTZE

7

GN-Deckel

ab **21,99**



8

Zwischensteg

ab **2,49**



8 Zwischensteg

Edelstahl, für GN-Einsätze.

Art.-Nr.	GN	Länge in cm	€/Stück
2347	1/1	53	2,99
2349	1/2	32,5	2,49

Gastronorm Einsätze – Übersicht

1

Edelstahl, rostfrei

2

Polypropylen

3

Polycarbonat

GN-Norm	Tiefe/mm	Inhalt/Liter	1		2		3	
			Art.-Nr.	€/Stück	Art.-Nr.	€/Stück	Art.-Nr.	€/Stück
1/1	20	2,3	491041	7,99	/	/	/	/
	40	5	491042	9,60	/	/	/	/
	65	8,8	491043	10,07	5750.06	7,99	5563	11,33
	100	13,7	491044	12,41	5750.10	8,99	5564	13,22
	150	20	491045	18,56	5750.15	9,99	5565	16,79
1/2	200	27,8	491046	22,79	5750.20	11,99	5566	20,99
	40	2,5	491048	5,13	/	/	/	/
	65	4	491049	5,36	/	/	/	/
	100	6,5	491050	7,47	5752.10	4,99	5584	7,34
	150	9,5	491051	11,56	5752.15	5,99	5585	8,39
1/3	200	12,5	491074	15,17	5752.20	6,99	5586	10,38
	65	2,5	491053	4,19	/	/	5593	4,61
	100	4	491054	5,84	/	/	5594	5,66
	150	5,7	491055	7,97	5753.15	4,99	5595	6,92
	200	7,6	491056	10,67	5753.20	5,89	5596	9,44
1/4	65	1,8	491058	3,83	/	/	/	/
	100	2,7	491059	4,99	5754.10	3,99	5574	4,19
	150	4	491060	7,74	5754.15	4,39	5575	5,13
	200	5,4	491061	9,69	/	/	/	/
1/6	65	1,1	491062	2,76	/	/	/	/
	100	1,6	491063	3,79	5755.10	2,69	5544	3,14
	150	2,5	491064	6,10	5755.15	3,39	5545	4,19
	200	3,6	491065	7,51	/	/	/	/
1/9	65	0,8	491066	1,96	/	/	5533	2,65
	100	1,1	491067	2,99	5756.10	1,99	5534	2,88



1 Beilagenbehälter
65,99

2 GN-Aufsatzbord
89,-



3 Ständer
34,99



4 Barbeilagenbehälter
21,19



5 Barbeilagen-
behälter
15,89



Beilagenbehälter, -bord, Gewürz-Ständer
GN-Box, Spice Board, Spice Stand



GN-Behälter „Twist“
finden Sie auf Seite 159!

1 Beilagenbehälter

Edelstahl 18/8, für GN-Behälter 1/3, 1/6 und 1/9 bis max. 150 mm Tiefe. BxTxH in cm: 35x41,5x23,5. Für den Theken- und SB-Thekenbereich. (Lieferung erfolgt OHNE Behälter, bitte separat bestellen). Art.-Nr. **6625** €/Stück **65,99**

2 GN-Aufsatzbord

Edelstahl 18/10, gebürstet. Für 6x 1/6 GN oder 3x 1/3 GN bis 150 mm Tiefe. LxTxH in cm: 108x24x21. (Lieferung erfolgt OHNE Behälter, bitte separat bestellen). Art.-Nr. **9556** €/Stück **89,-**

3 Ständer für Gewürzbehälter

Edelstahl 18/10. Der Ständer kann auf den Tisch gestellt oder an der Wand befestigt werden. Befestigungsschrauben sind mit dabei. Aufnahmefähigkeit: 6x 1/9 GN-Behälter, 4x 1/6 GN-Behälter oder 2x 1/3 GN-Behälter. Jeweils bis zu einer Tiefe von 100 mm. LxBxH in cm: 68x18x15,5. (Lieferung erfolgt OHNE Behälter, bitte separat bestellen). Art.-Nr. **68085** €/Stück **34,99**

4 Barbeilagenbehälter

Edelstahl, mit 6 Fächern aus Kunststoff à 0,5 L. Deckel transparent. Ein unentbehrlicher Behälter für alle Zutaten in der Bar, wie Kirschen, Oliven, Limonenscheiben, usw. LxBxH in cm: 45x15x9. Art.-Nr. **1481** €/Stück **21,19**

5 Barbeilagenbehälter

Kunststoff schwarz, Deckel transparent, spülmaschinengeeignet, 6 Fächer à 0,5 L. Zum Aufbewahren und Frischhalten Ihrer Cocktailgarnierungen: Die schwarze Box wird mit Crushed-Ice gefüllt und hält dadurch die Obststücke länger frisch. 2 seitliche Griffmulden für den leichten Transport, kann über Nacht in die Kühlung gestellt werden. Mit massivem Klapp-Deckel.

Art.-Nr.	Ausführung	LxBxH in cm	€/Stück
1480	6 Fächer	49,5x15,5x9,5	15,89
1480.03	3 Fächer	49,5x15,5x9,5	15,89

Weitere Bar-Artikel
finden Sie ab Seite 206!



Auftauplatte

„ThawThat!“

New

**Taut Lebensmittel
extrem schnell und auf
natürliche Weise auf!**

**Schnelles gesundes Auftauen
dank Nanotechnologie:**

- ◆ Steak (255 g) ca. 13-28 Minuten
- ◆ Huhn (120 g) ca. 14-29 Minuten
- ◆ Fisch (65 g) ca. 6-15 Minuten
- ◆ Schwein (100 g) ca. 9-17 Minuten

**Die Auftauzeit variiert abhängig
von der Raumtemperatur,
Luftfeuchtigkeit, Proteinhaltigkeit
und Dicke des Lebensmittels.**

6 Auftauplatte
119,-

Beim Auftauen mit Hilfe der Mikrowelle werden Fleisch oder andere Lebensmittel ungewollt praktisch schon vorgekocht. Bedient man sich zum Auftauen heißen Wassers, wirkt sich dies negativ auf den Geschmack aus. ThawThat! ist die umweltfreundliche und effiziente Alternative – ganz ohne Strom oder andere externe Wärmequellen wie beispielsweise heißes Wasser. Dank eines mit eloxiertem Aluminium legiertem Körper und eingelassenen Leitungen zum Wärmetransfer sowie einer Vielzahl feinsten Rillen zur Oberflächenerweiterung taut ThawThat! eingefrorene Lebensmittel extrem schnell auf. Dabei werden alle natürlichen Inhaltsstoffe beibehalten, so dass eine gesunde und geschmackvolle Zubereitung gewährleistet wird.

6 Auftauplatte „ThawThat“

LxBxH in cm: 38,7x21x1,3, eloxiertes Aluminium.
Taut Lebensmittel dank eines mit eloxiertem Aluminium legiertem Körper, eingelassenen Leitungen zum Wärmetransfer sowie einer Vielzahl feinsten Rillen zur Oberflächenerweiterung extrem schnell auf natürliche Art und Weise auf.

Art.-Nr. 154700

€/Stück 119,-

**Eingelassene Leitungen
zum Wärmetransfer**

**Vielzahl feinsten Rillen zur
Oberflächenerweiterung**

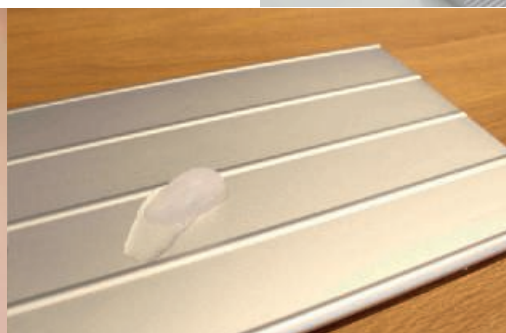

1 + 2
ab **3,99**

**Rührbesen: 8 feste Drähte,
Schneebesens: 12 flexible
Drähte**



5 In
Größen

3 Profi-Schneebesens
ab **13,29**

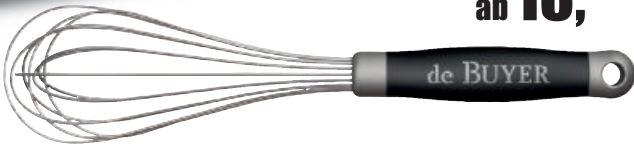

4
Rührspatel
ab **3,99**

5
Rührspatel
ab **26,99**

3 In
Größen

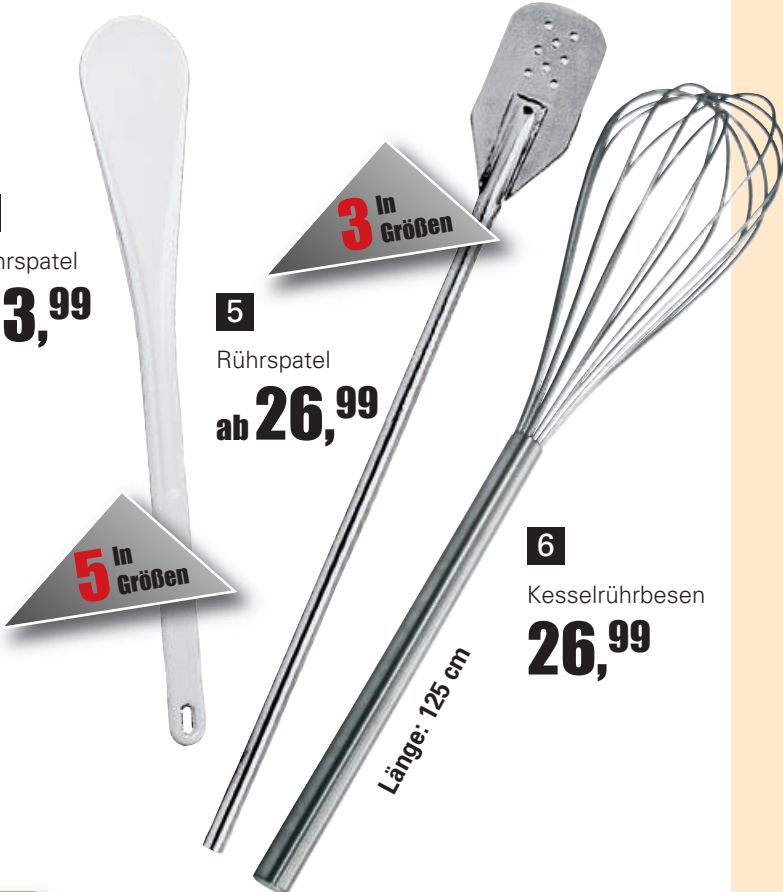

5 In
Größen

6
Kesselrührbesens
26,99

Länge: 125 cm

RÜHR- & SCHNEEBESENS

1 Rührbesens

Für Großküchen. Edelstahl 18/8, mit Haken, 8 zementierte, feste Drähte.

Art.-Nr.	Länge in cm	Stärke in mm	€/Stück
1811	25 cm	2,3 mm	3,99
1812	30 cm	2,3 mm	4,29
1813	35 cm	2,3 mm	4,69
1814	40 cm	2,3 mm	4,99
1815	45 cm	2,3 mm	5,69
1816	50 cm	2,3 mm	5,99
1817	55 cm	2,3 mm	6,59
1818	60 cm	2,3 mm	6,99

2 Schneebesens

Für Großküchen. Edelstahl 18/8, mit Haken, 12 zementierte, flexible Drähte.

Art.-Nr.	Länge in cm	Stärke	€/Stück
1801	25	1,4 mm	3,59
1802	30	1,4 mm	3,79
1803	35	1,4 mm	3,99
1804	40	1,4 mm	4,49
1805	45	1,4 mm	4,99

3 Profi-Schneebesens

Edelstahldrähte mittlerer Stärke. Stiel aus Polypropylen mit Aufhängeaussparung. Antibakteriell.

Art.-Nr.	Länge in cm	€/Stück
102125	25	13,29
102130	30	15,79
102135	35	16,79
102140	40	19,49
102145	45	20,99

4 Rührspatel

Aus weißem Exoglas. Bruchfest und hitzebeständig bis 220°C.

Art.-Nr.	LxB in cm	€/Stück
39680.25	25x4	3,99
39680.30	30x5	4,99
39680.35	35x5,5	5,99
39680.40	40x6,5	6,99
39680.50	50x8,5	9,99

5 Rührspatel

Edelstahl 18/8. Fugenlos mit Rohrstiel, Blatt gelocht.

Art.-Nr.	Länge in cm	Blattgröße	€/Stück
39679.01	75	23x12cm	26,99
39679.02	100	23x12cm	29,99
39679.03	125	23x12cm	33,99

6 Kesselrührbesens

Edelstahl 18/8. 8 dicke Drähte. Griff wasserdicht mit Acryl verschlossen. Nicht für feste Speisen. Länge: 125 cm.

Art.-Nr.	€/Stück
39678.01	26,99

SCHÖPFLÖFFEL

Alle Schöpflöffel
fugenlos und
mit Liter- und
Ø-Angabe am Stiel.

8
Schöpflöffel
ab **4,76**



7 In
Größen

3 In
Größen

9
Schaumlöffel
ab **5,39**

10 Schaumlöffel
7,99



2 In
Größen

11
Fritierlöffel
5,99

12
Kochlöffel
ab **6,49**



3 In
Größen

Schöpflöffel, Schaumlöffel, Fritierlöffel, Kochlöffel, Pizzaschieber
Ladles, Skimmers, Spoons

7
Schöpflöffel
4,19

New



Zum Einhängen am
Topf- oder Schüsselrand.

7 Schöpflöffel mit Knick

Edelstahl, rostfrei. Länge: 25 cm. Mit praktischem Knick.
Zum Einhängen am Topf- oder Schüsselrand. Spülmaschiene geeignet.
Art.-Nr. **146400** €/Stück **4,19**

8 Schöpflöffel

Edelstahl 18/10, fugenlos, schwere Hotelausführung.

Art.-Nr.	Stiellänge	Ø in cm	Inhalt in Liter	€/Stück
2100.06	30 cm	6,5	0,07 L	4,76
2100.08	32 cm	8	0,12 L	6,24
2100.09	33 cm	9	0,2 L	7,41
2100.10	37 cm	10	0,25 L	8,47
2100.11	38 cm	11	0,33 L	10,06
2100.12	40 cm	12	0,50 L	10,59
2100.16	47 cm	16	1 L	New 18,99

9 Schaumlöffel

Edelstahl 18/10, fugenlos, schwere Hotelausführung.

Art.-Nr.	Stiellänge	Ø in cm	€/Stück
2101.08	29 cm	8	5,39
2101.10	32 cm	10	5,99
2101.12	35 cm	12	6,49

10 Schaumlöffel

Edelstahl 18/8, mit Drahtgriff. Ø: 14 cm, Stiellänge: 25 cm.
Art.-Nr. **39677** €/Stück **7,99**

11 Fritierlöffel

Edelstahl 18/10.

Art.-Nr.	Stiellänge	Ø in cm	€/Stück
39650.15	34 cm	15,2	5,99
39650.17	34 cm	17,8	5,99

12 Kochlöffel

Aus beigem Exoglas. Bruchfest und hitzebeständig bis 220°C.

Art.-Nr.	Länge in cm	€/Stück
39525	30	6,49
39676	38	9,99
39526	45	12,49



13 Pizzaschieber
24,99

13 Pizzaschieber

Holzgriff, Aluschaufel. Länge: 79 cm,
Schaufelmaße: 35x30,5 cm.
Art.-Nr. **38460** €/Stück **24,99**

Messerserie
„ECO“

1
ab 1,99



1 Messerserie „ECO“

Rostfreier, spezialgehärteter Edelstahl mit Polyoxymethylen-Griff.

Art.-Nr.	Ausführung	Klingenlänge	€/Stück
a) 6565	Schälmesser	8 cm	1,99
b) 6566	Officemesser	12,5 cm	1,99
c) 6567	Spickmesser	13 cm	1,99
d) 6568	Ausbeinmesser	16 cm	2,99
e) 6569	Aufschnittmesser	20 cm	3,99
f) 6570	Kochmesser	15 cm	4,99
g) 6571	Kochmesser	20 cm	4,99
h) 6572	Brotmesser	20 cm	3,49

2 Pflaster
4,29



New

2 Pflaster, 2er Set

Selbstklebendes (kohäsives) Pflaster. Polyester, blau, LxB: 5 mx2,5 cm. Im 2er Set. Nur auf sich selbst haftend, kein Verkleben der Haut, Haare oder Wunden. Hautverträglich, auch bei Pflasterallergie anwendbar. Hält auch sicher bei Kontakt mit Feuchtigkeit. Ideal für den Einsatz nach HACCP.
Art.-Nr. 144800 € / Set 4,29

3 Paletten

Edelstahl geschmiedet, rostfrei, mit Polyoxymethylen-Griff.

Art.-Nr.	Ausführung	LxB Palette	€/Stück
a) 6489	gewinkelt, flex.	12x9 cm	21,99
b) 6490	gerade, flex.	25x3,6 cm	17,59
c) 6493	gewinkelt, flex.	25x3,6 cm	19,24
d) 6494	gewinkelt, flex.	12,5x5 cm	18,69
e) 6494.20	gewinkelt, flex.	20x8 cm	25,29
f) 40215	Confiseriepalette	9x2 cm	8,79
g) 40222	Bäckermesser	30x3,4 cm	28,59

3
Palette gewinkelt
ab 8,79



Aus geschmiedetem
Edelstahl

PALETTEN



Messerserie
DE LUXE

Klinge und Schaft sind aus einem Stück nicht rostendem, hochlegiertem Chrom-Molybdän-Vanadium-Stahl.

4 Messerserie „De Luxe“

Gehärtet und geschliffen, sehr schnitthaltig.

Extreme Langlebigkeit durch verstärkten, durchgehenden Stahlschaft. Der Griff ist aus spülwasserfestem Kunststoff Polyoxymethylen mit jeweils 3 Nieten.

Art.-Nr.	Ausführung	Klingenlänge	€/Stück
6425	Officemesser	9 cm	7,99
6426	Spickmesser	12 cm	9,99
6427	Ausbeinmesser	15 cm	9,95
6428	Aufschnittmesser	15 cm	14,99
6430	Aufschnittmesser	21 cm	12,99
6433	Kochmesser	15 cm	16,99
6434	Kochmesser	21 cm	12,99
6435	Kochmesser	26 cm	19,99
6440	Brotmesser	21 cm	12,99
6495	Tortmesser m. Säge	30 cm	21,99
6443	Fleischgabel	14 cm (Zinken)	15,79
6420	Geflügelschere	25 cm	8,99

4 Officemesser
7,99



Officemesser



Spickmesser



Ausbeinmesser



Aufschnittmesser



Kochmesser



Brotmesser



Tortmesser



Fleischgabel



Geflügelschere

4 Geflügelschere
8,99

5 Fischpalette

24,99  **triangle**
SOLINGEN · GERMANY



Die extra breite Palette ermöglicht schonendes Einlegen und problemloses Wenden von Fisch. Durch die länglichen Schlitz laufen Wasser und Fett leicht ab.

5 Fischpalette

Edelstahl, rostfrei. Glasfaserverstärkter Polyamidgriff. LxB in cm: 8/31x20.

Art.-Nr. 40214 €/Stück 24,99

WÜSTHOF CLASSIC

1 Messer von Wüsthof

Ergonomisch gestaltete Griffe und absolute Schärfe.

Art.-Nr.	Ausführung	Klingenlänge/ Zinkenlänge	€/Stück
38746	Buntschneidemesser	10 cm	30,95
38721	Gemüsemesser	8 cm	31,99
38722	Tourniermesser	7 cm	31,99
38723	Spickmesser	9 cm	31,99
38724	Spickmesser	10 cm	32,99
38725	Spickmesser	12 cm	33,80
38726	Filiermesser	18 cm	47,95
38745	Filiermesser	18 cm	53,29
38732	Ausbeinmesser	14 cm	47,95
38733	Tomatenmesser/Wellenschliff	14 cm	43,49
38734	Aufschnittmesser/Wellenschliff	14 cm	40,95
38741	Santoku mit Kullen	17 cm	68,20
38742	Kochmesser extra breit	20 cm	78,55
38736	Kochmesser	16 cm	52,79
38737	Kochmesser	18 cm	59,69
38738	Kochmesser	20 cm	63,30
38739	Kochmesser	23 cm	74,59
38740	Kochmesser	26 cm	79,95
38727	Schinkenmesser	16 cm	43,95
38728	Schinkenmesser	18 cm	45,95
38729	Schinkenmesser	20 cm	54,45
38730	Schinkenmesser	23 cm	62,49
38731	Schinkenmesser	26 cm	64,99
38743	Fleischgabel	18 cm	38,79
38744	Fleischgabel	20 cm	42,49

1 Messer „CLASSIC“
ab **30,95**



Buntschneidemesser



Gemüsemesser



Tourniermesser

3 In Größen



Spickmesser



Art.-Nr. 38726, Filiermesser



Art.-Nr. 38745, Filiermesser



Ausbeinmesser



Tomatenmesser/Wellenschliff



Aufschnittmesser/Wellenschliff

2 Rolltasche
ab **19,99**



Santoku mit Kullen



Kochmesser – Extra breit



Kochmesser

5 In Größen



Schinkenmesser

2 In Größen



Fleischgabel

2 Rolltasche

Aus Kunstleder, abwaschbar. Verschießbar mit Klettverschluss, ohne Inhalt.

Art.-Nr.	Ausführung	€/Stück
38747	für 6 Teile	19,99
38748	für 9 Teile	26,89

WÜSTHOF CLASSIC

Ergonomisch gestaltete Griffe
 und absolute Schärfe!

Klingenblatt – aus einem Stück geschmiedet und auf 56° Rockwell gehärtet

Klingenrücken – sorgfältig geschliffen und entgratet

Kropf – Verdickung zwischen Klinge und Griff – gewährleistet optimale Balance des Messers

Hohlriete – dauerhafte Verbindung der Griffschalen auf dem Messer

Schneide/Wate – der zweifache Abzug garantiert extreme Schärfe

Ätzung – Legierung, Hersteller – Garantiesiegel für herausragende Qualität

Bart – der Handschutz verhindert ein Abrutschen der Hand in die Klinge

Erl – durchgehender, rundum sichtbarer Stahl zur soliden Griffschalen-Befestigung

Hinterer Handschutz – sicherer Halt

3 Kochkoffer 19-tlg.

Professionelle Grundsortierung – für jede Eventualität gerüstet!

Set besteht aus 18 Teilen plus Koffer mit 2 Einlagen.

Maße Koffer in cm: 44x33x9.

Art.-Nr. 38750

€/Stück 465,-



3 Kochkoffer
465,-

Kochkoffer besteht aus:

Kochmesser	20 cm	Wetzstahl	26 cm
Schinkenmesser	23 cm	Lachsmesser	29 cm
Filiermesser	16 cm	Konditormesser	26 cm
Buntschneidmesser	10 cm	Palette	25 cm
Spickmesser	10 cm	Ausbeinmesser	14 cm
Schälmesser	6 cm	Spicknadel mit Klappe	20 cm
Apfelentkerner		Spicknadel	18 cm
Kartoffelausstecher		Dressiernadel	18 cm
Apfelsinenschäler			
Zitronenschaber			

4

Messertasche

67,99



4 Messertasche

Kochmappe aus schwarzem strapazierfähigem Textilgewebe. Reißfest und abriebfest. Für 12 Messer und zusätzliche Accessoires, geeignet für Klingenlänge bis zu 32 cm. 2 Innenteile durch Reißverschluss zu verschließen. Mit Griff und separatem Tragegurt. Ohne Inhalt. BxTxH in cm: 48x25x6.

Art.-Nr. 38749

€/Stück 67,99

5

Messerschärfer

21,89

New



WÜSTHOF

WÜSTHOF

5 Messerschärfer

Keramik, schwarz. LxBxH in cm: 17x4,5x6,5. Schnelles Schärfen, leichte Handhabung, sicherer Halt. Anleitung auf Verpackung.

Art.-Nr. 144400

€/Stück 21,89



Tim Mälzer Messer

SHUN PREMIER

Die Kochmesser „Shun Premier Tim Mälzer“ überzeugen optisch wie auch technisch. 32-lagiger Damaszenerstahl, massiver Kern aus VG-10 Stahl, handbearbeitete Hammerschlagoberfläche.

1 Messer
ab **116,⁸⁵**



Allzweckmesser



Kochmesser



Santokumesser

2 Messerblock,
magnetisch

335,³⁰



1 Shun Premier Tim Mälzer Messer

32-lagiger Damaszenerstahl, massiver Kern aus VG-10 Stahl, handbearbeitete Hammerschlagoberfläche.

Griff aus edlem Walnussholz. Geeignet für Links- u. Rechtshänder.

Art.-Nr.	Ausführung	Klingenlänge	Grifflänge	€/Stück
105101	Allzweckmesser	16 cm	10,5 cm	116,85
105102	Kochmesser	20 cm	12 cm	175,65
105103	Santoku	18 cm	12 cm	167,25

2 Messerblock „Stonehenge“ Granit/Walnuss

Granit/Walnuss. Für 10 Messer. Magnetisch. LxBxH in cm: 21x21x30. Passt besonders gut zu den Messern „Shun Premier Tim Mälzer“.

Art.-Nr. 105200

€/Stück 335,30



Damastmesserserie
SHUN

**Jedes Messer
ist ein Unikat!**

Profi-Kochmesser aus 32-lagigem rostfreien Damaszener-Stahl
Innenlage V-Gold-10 Stahl (61 HRC Härte) – dauerhaft scharf!
Extrem hart und korrosionsbeständig.
Ergonomischer Griff aus laminiertem Paka-Holz.
Optimale Messerführung durch Fulltang-Konstruktion.
Patentierter Wellenschliff, einzigartiger Kullenschliff.

3 Shun Kochmesser

Jedes Shun-Messer ist ein Unikat!

Art.-Nr.	Ausführung	Klingenlänge	Grifflänge	€/Stück
39071	Officemesser	8,5 cm	10,4 cm	83,20
39083	Allzweckmesser	10 cm	10,4 cm	88,25
39072	Allzweckmesser	15 cm	10,4 cm	96,65
39073	Tranchiermesser	20 cm	12,2 cm	142,05
39084	Kochmesser	15 cm	12,2 cm	142,05
39070	Kochmesser	20 cm	12,2 cm	158,85
39080	Kochmesser	25 cm	12,2 cm	175,65
39079	Kochmesser*	20 cm	12,2 cm	167,25
39077	Santoku*	10 cm	12,2 cm	158,85
39078	Brotmesser**	22,5 cm	12,2 cm	167,25

*Kullenschliff, ** Wellenschliff

4 Messerset Wasabi Black

6-tlg. Set, inkl. Messertasche. Edelstahl-Klinge. Grifflänge 12,6 cm.
Griff aus Bambuspuder und Polypropylen.

Art.-Nr. 39903

€/Set 184,05

Rostfreie polierte Edelstahl-Klingen mit 58+-1 HRC Härte,
Hygienischer Griff aus Bambuspuder und Polypropylen
Griff umschließt die Klinge komplett
Großküchentauglichkeit garantiert.



4 Wasabi
Messerset
184,05



5 Kombinationsschleifstein
54,60



5 Kombinationsschleifstein

Mit zwei Seiten: Eine grobe Seite zum Herausschleifen von kleinen Macken, eine feine Seite um die Schneide wieder fein abzuziehen.
Keramisch gebundener Schleifstein. LxBxH in mm: 184x62x28,
Körnung: 300/1000, Gewicht: 825 g.

Art.-Nr. 39706

€/Stück 54,60

AUCH FÜR WELLENSCHLIFF VULKANUS

Schärfen und Abziehen mit einem Gerät

Rückzuck rasiermesserscharfe Klingen
 Einfachste Bedienung

Anwendung:

1. Führen Sie die Messerklinge zwischen die Schärffstäbe. Halten Sie den Vulkanus mit der anderen Hand. Ziehen Sie die Klinge vom Griff bis zur Spitze durch die Schärffstäbe.
2. Zum Schärfen neigen Sie die Spitze der Klinge beim Durchziehen nach unten. Drücken Sie die Klinge leicht nach unten. Klinge nicht kippen oder verdrehen!
3. Zum Abziehen (Feinschliff) neigen Sie die Spitze der Klinge beim Durchziehen nach oben. Einfach gleichmäßig gerade durchziehen.

Bei Wellenschliff:

Ziehen Sie die Klinge waagrecht durch die Schärffstäbe, drücken Sie dabei seitlich in Richtung des Wellenschliffs. Klinge nicht neigen.

1 Vulkanus

Kunststoff, schwarz.
 Art.-Nr. 39988 €/Stück 49,99

1
 Vulkanus
49,99



2 Messerschärfer

21,89

New



WÜSTHOF

2 Messerschärfer

Keramik, schwarz. LxBxH in cm: 17x4,5x6,5. Schnelles Schärfen, leichte Handhabung, sicherer Halt. Anleitung auf Verpackung.

Art.-Nr. 144400 €/Stück 21,89

3 Messerschleifer

69,99



3 Messerschleifer

Schleift alle glatten Küchenmesser mit einem Hohlsliff. Der Schleifer ist aus schlagfestem Kunststoff mit Edelstahl Sicherheitsbügel, 4 Öffnungen (jeweils eine für die linke und eine für die rechte Klingenseite). Für 2 Schleifvorgänge mit zwei Schleifsteinen (1) grob und fein (2). LxBxH in cm: 22x9x7. Gewicht: 1,15 kg, Anschlusswert: 220V/0,15 kW.

Art.-Nr. 38843 €/Stück 69,99

4 Wetzstahl

29,99

Wetzstahl mit Diamantbeschichtung, oval



Wetzstahl aus gehärtetem Stahl, rund



Wetzstahl aus gehärtetem Stahl, oval



4 Wetzstahl – Diamant

Diamantbeschichtung, oval. Stablänge: 27 cm. Die in der Beschichtung enthaltenen Mikrodiamanten erleichtern das Wetzen. Das Messer braucht nur wenige Male leicht über dem Stahl gezogen werden, und schon erhält die Schneide einen scharfen Biss! Das Diamantpulver wird mit einem speziellen Verfahren aufgetragen, welches eine vorzeitige Abnutzung verhindert.

Art.-Nr. 6418 €/Stück 29,99

5 Wetzstahl

Gehärteter Stahl. Hygienischer, pflegeleichter Plastikgriff. Feinschliff, runder oder ovaler Stahl. Besonders harte Schneidkanten dank einer Hartverchromung von 8 µm. Garantierte Oberflächenhärte von 64 HRC. Empfohlene Verwendung: Nahrungsmittelindustrie, Krankenhäuser, Kantinen u. Großküchen sowie überall wo Hygiene ein entscheidender Faktor ist.

Art.-Nr.	Ausführung	Länge in cm	€/Stück
39792	rund	35	22,99
6416	oval	35	27,49

5

Wetzstahl

ab **22,99**

Mit 6 auswechselbaren Auflagen –
SCHNEIDBRETTER

Jetzt auch in
60x40 cm!

New

6 Schneidbrett mit
6 farbigen Auflagen

ab **69,99**

3 In
Größen



...mit auswechselbaren Auflagen
in 6 verschiedenen Farben



6 Schneidbrett

Mit auswechselbaren Auflagen in 6 verschiedenen Farben.
Inkl. 6 farbiger Auflagen. Hygienisch – Praktisch – Rutschfest.
Ersatz-Auflagen einzeln erhältlich..

Art.-Nr.	Ausführung	LxB in cm	€/Stück
1110	Schneidbrett	40x30	69,99
1111	Schneidbrett	53x32,5 (1/1 GN)	79,99
142501	Schneidbrett	60x40	96,99

* Farbabweichungen möglich!

Auflagen für Schneidbrett 40x30

Auflagen in 6 verschiedenen Farben.

Art.-Nr.	Farbe	€/Stück
AB-1110	Blau	2,39
AGE-1110	Gelb	2,39
AGR-1110	Grün	2,39
AR-1110	Rot	2,39
AW-1110	Weiß	2,39
AS-1110	Schwarz	2,39

Auflagen für Schneidbrett 1/1 GN (53x32,5)

Auflagen in 6 verschiedenen Farben.

Art.-Nr.	Farbe	€/Stück
AB-1111	Blau	2,99
AGE-1111	Gelb	2,99
AGR-1111	Grün	2,99
AR-1111	Rot	2,99
AW-1111	Weiß	2,99
AS-1111	Schwarz	2,99

Auflagen für Schneidbrett 60x40

Auflagen in 6 verschiedenen Farben.

Art.-Nr.	Farbe	€/Stück
142510	Blau	3,29
142520	Gelb	3,29
142540	Grün	3,29
142530	Rot	3,29
142560	Weiß	3,29
142550	Schwarz	3,29

Einzel oder im Set –
SCHNEIDBRETTERHÖHUNG

1 Schneidbretterhöhung
29,99



Flexible Schneidbretterhöhung:
Von der Berufsgenossenschaft empfohlen!

2 Schneidbrett mit Safrille
19,50



3 Bar-Schneidbrett
11,99



4 Schneidbrett mit Fuß und Safrille
27,99



5 Schneidbrett mit Safrille
ab **21,99**



Jetzt auch als Set!

Schneidbretter, Schneidbretterhöhung
Cutting Boards, Heightening for Cutting Board

Unsere rutschfeste
Silikonmatte Art.-Nr. 38500
finden Sie auf Seite 336!

Damit lässt sich das Arbeitsniveau
in 50 mm Schritten erhöhen.

Einzel oder im Set –
SCHNEIDBRETTER

1 Schneidbretterhöhung

PE 500, blau. Zerlegbarer Rahmen.

Art.-Nr.	Ausführung	BxTxH in cm	€/Stück
1200	Schneidbretterhöhung	53x32,5x5 (1/1 GN)	29,99

Schneidbretterhöhung im Set:

Art.-Nr.	3er Set	€/Set
1200.S		84,99

2 Schneidbrett

Kunststoff PE 500, weiß. Lebensmittelecht.

Mit Auf- und Abkantung. Umlaufende Fettrinne, Stopperkante. Durch die gebogene Vorderkante ist ein Verrutschen des Schneidbretts nicht möglich. Lieferung ohne Messer. Gewicht: 2,05 kg. BxLxH in cm: 57x37x3.

Art.-Nr.	€/Stück
6518.WE	19,50

3 Bar-Schneidbrett

PE 500, ohne Safrille, mit Fuß.

Art.-Nr.	Farbe	LxB in cm	Stärke	€/Stück
6528	weiß	38x25	1,2 cm	11,99
6528.S	schwarz	38x25	1,2 cm	11,99

4 Schneidbrett

1/1 GN, weiß, mit Fuß. PE 500, mit Safrille und -Sammler, abgerundeten Ecken. LxB in cm: 53x32,5, Stärke: 2 cm.

Art.-Nr.	€/Stück
6535	27,99

5 Schneidbrett mit Safrille

PE 500, mit Safrille, weiß und rot.

Art.-Nr.	Farbe	LxB in cm	Stärke	€/Stück
6530	weiß	40x30	2 cm	21,99
6532	weiß	60x40	2 cm	37,99
108900	rot	53x32,5 (1/1 GN)	2 cm	29,99
108920	rot	40x30	2 cm	23,99
108930	rot	60x40	2 cm	39,99

Art.-Nr.	3er Set bestehend aus	€/Set
108940	rot	89,99

Art.-Nr. 108900, 108920, 108930

Mit Sicherheit hygienisch

HACCP	Hazard Analysis Critical Control Points
■	Rohes Fleisch
■	Roher Fisch
■	Rohes Geflügel
■	Gekochtes/Gegartes
■	Salate/Gemüse
■	Backwaren/Molkereiprodukte

Schneidbretter, Schneidbrettständer, Profihobel
Cutting Boards, Cutting Board Stand, Plane

7

Schneidbrett PE 500

ab 19,99

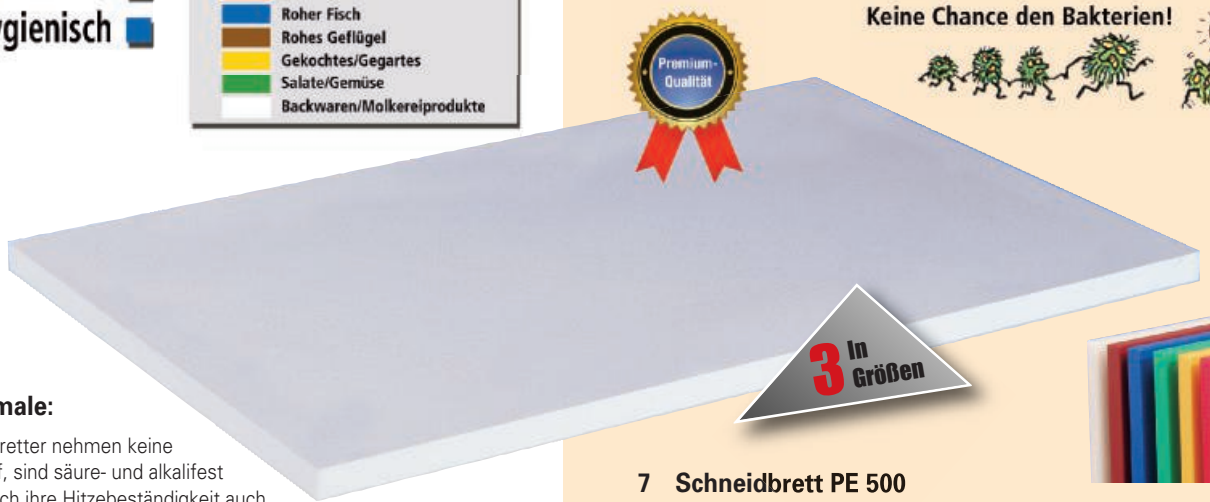

Qualitätsmerkmale:

- Diese Schneidbretter nehmen keine Feuchtigkeit auf, sind säure- und alkalifest und können durch ihre Hitzebeständigkeit auch problemlos in der Spülmaschine gereinigt werden.
- Die Unterscheidung der Schneidbretter durch sechs verschiedene Farben stellt sicher, dass bestimmte Lebensmittel ausschließlich auf dem entsprechenden Schneidbrett zubereitet werden.
- Durch die feste und gleichzeitig etwas elastische Oberfläche werden eingesetzte Schneidwerkzeuge, z.B hochwertige Messer, geschont und behalten auch bei längerem Gebrauch ihre Schärfe.
- Diese Schneidbretter entsprechen allen Hygiene-Vorschriften und sorgen so für größtmögliche Sauberkeit und Hygiene bei der Zubereitung von Speisen. Die Schneidbretter können sterilisiert werden.
- Durch getrenntes Aufstellen der einzelnen Schneidbretter gewährleistet der passende Schneidbretthalter die nötige Luftzirkulation zur vollkommenen Trocknung der Oberflächen und reduziert dadurch die Bildung bakteriellen Wachstums.

8

Schneidbrett-Ständer

18,49



9

Schneidbrett mit Ausschnitt

34,99



9 Schneidbrett

Mit Ausschnitt, weiß, passend auf 1/1 GN, als Auffangbehälter. BxTxH in cm: 53x32,5x2. Lieferung ohne GN-Behälter.

Art.-Nr. 6533 € /Stück 34,99

7 Schneidbrett PE 500

Ohne Safrille, mit Fuß, in 6 Farben. * Stärke: 2 cm

Art.-Nr.	Farbe	LxB in cm	€/Stück
6529	weiß	40x30	19,99
6529.BL	blau	40x30	19,99
6529.BR	braun	40x30	19,99
6529.GE	gelb	40x30	19,99
6529.GR	grün	40x30	19,99
6529.RO	rot	40x30	19,99
6531	weiß	60x40	37,99
6531.BL	blau	60x40	37,99
6531.BR	braun	60x40	37,99
6531.GE	gelb	60x40	37,99
6531.GR	grün	60x40	37,99
6531.RO	rot	60x40	37,99
6534.WE	weiß	53x32,5 1/1 GN	26,99
6534.BL	blau	53x32,5 1/1 GN	27,99
6534.BR	braun	53x32,5 1/1 GN	27,99
6534.GE	gelb	53x32,5 1/1 GN	27,99
6534.GR	grün	53x32,5 1/1 GN	27,99
6534.RO	rot	53x32,5 1/1 GN	27,99

* Farbabweichungen möglich

8 Schneidbrettständer

Edelstahl 18/10. 6 Fächer für Schneidbretter bis 2,8 cm Stärke.

LxBxH in cm: 26,5x23,5x28.

Art.-Nr. 6550 € /Stück 18,49

10

Profihobel „Cutting“

30,99



10 Profihobel „Cutting“

Für PE-Schneidbretter und Hackstöcke. Klinge austauschbar.

Art.-Nr.	Ausführung	Nutzbreite	€/Pack	€/Stück
6527	Profihobel	6,3 cm	-	30,99
6527.K	Ersatzklinge, VPE 2er Pack		19,98	9,99

1 **5,49**



Querschäler
Edelstahl. Glatte Klinge, 50 mm.
BxL in cm: 6x12.
Art.-Nr. **39826** €/Stück **5,49**

2 **6,59**



Spargelschäler rot
Griff aus formstabilem, elastischen Kunststoff.
BxL in cm: 3,5x17,5. Klingenkopf umsteckbar
für Links- und Rechtshänder. Klinge aus
gehärtetem rostfreien Stahl. Aussparungen
in der Klinge verhindern das Hängenbleiben
der Fasern. Mit Schalenabweiser.
Spülmaschinengeeignet.
Art.-Nr. **39828** €/Stück **6,59**

3 **5,49**



Vertikalschäler
Edelstahl. Glatte Klinge. BxL in cm: 3x17.
Art.-Nr. **39827** €/Stück **5,49**

4 **WESTMARK** **32,-**



Spätzlepresse „Quadro“
Edelstahl. Mit 4 unterschiedlichen Einsätzen
für Stampfkartoffeln, Püree, Spaghetti-Eis,
Spätzle etc. Maß: 35x9,5x13 cm.
Spülmaschinengeeignet.
Art.-Nr. **154000** €/Stück **32,-**

New

Spätzlepresse „Quadro“
Edelstahl. Mit 4 unterschiedlichen Einsätzen
für Stampfkartoffeln, Püree, Spaghetti-Eis,
Spätzle etc. Maß: 35x9,5x13 cm.
Spülmaschinengeeignet.
Art.-Nr. **154000** €/Stück **32,-**

5 **2,39** **New**



WESTMARK
Sparschäler „Famos“
Verchromtes Metall, Klinge Edelstahl.
Maß: 15,5x3,5x1 cm. Mit geschärftem
Ausstecher für Schadstellen.
Art.-Nr. **153700** €/Stück **2,39**

6 **54,99**



Kartoffelpresse
Edelstahl, extra schwere Ausführung.
BxT in cm: 12x14, Länge: 40 cm.
Art.-Nr. **39687** €/Stück **54,99**

7 **WESTMARK** **2,59** **New**



Zitrus- u. Orangenpresse „Limetta“
Material PP (Polypropylen) und SAN
(Styrol-Acrylnitril), Sieb. Farbe: grün.
Maß: 18x17x13,5 cm. Inhalt: 0,5 Liter.
Art.-Nr. **154600** €/Stück **2,59**

8 **6,99**



Knoblauchpresse
Edelstahl 18/8. Länge: 18 cm.
Art.-Nr. **39686** €/Stück **6,99**

9 **ab 14,29**



Wiegemesser
Edelstahl, glasfaserverstärkte Polyamid-Griffe.

Art.-Nr.	Ausführung	BxH in cm	€/Stück
39800.01	1-schneidig	17,5x13	14,29
39800.02	2-schneidig	17,5x13	20,89

10 **2,49**



Küchenschere
Mit Flaschenöffner und ABS Griff.
Länge: 20 cm.
Art.-Nr. 39252 €/Stück 2,49

11 **45,29**

WÜSTHOF 



Geflügelschere
Von Wüsthof. Länge: 26 cm.
Art.-Nr. 40223 €/Stück 45,29

12 **2,99**



Bratenspachtel
Mit schwarzem ABS Griff. Breite: 8 cm,
Gesamtlänge: 25 cm.
Art.-Nr. 39693 €/Stück 2,99

13 **2,79**



Küchenschere „Ergoline“
Edelstahl-Klingen mit Kunststoff-Antirutsch-Griff und integriertem Drehverschlussöffner (Flaschen). Nach dem Spülen gut abtrocknen.
Länge: 22 cm.
Art.-Nr. 120300 €/Stück 2,79

14 **7,49**



Fleischklopper
Aluguß. Länge: 26 cm, Gewicht: 400 g.
Art.-Nr. 39254 €/Stück 7,49

15 **14,95**



Pizzaschere
Edelstahl, rostfrei. Trennbare Scherenblätter. Aushängengel.
Farben: rot/grün, Länge: 24,5 cm.
Art.-Nr. 39497 €/Stück 14,95

16 **29,95**



Flambierbrenner
Gehäuse aus Stahl, Fuß aus Kunststoff.
Für Crème brûlée, Karamellisieren von Speisen aller Art. Einfaches und schnelles Befüllen mit Feuerzeuggas. Einfach zu bedienen. Mit Kindersicherung. Verschleißfreie Piezo-Zündung. Flamme einstellbar. Flamme bis ca. 1450°C.
ØxH in cm: 16,5x4,5. Lieferung unbefüllt.
Zur Befüllung benutzen Sie bitte Feuerzeuggas (Butan).
Art.-Nr. 1171 €/Stück 29,95

Schaumspeisenformen finden Sie auf Seite 331!

17 **3,49**



Pizzaschneider
Edelstahlrad mit Kunststoffgriff.
LxØ in cm: 23,5x10.
Art.-Nr. 2049 €/Stück 3,49

18 **0,92**



Gemüsemesser
Gemüsemesser mit Kunststoffgriff.
Gesamtlänge: 15 cm.

Art.-Nr.	Farbe	Klingenlänge	€/Stück
101820	blau	6,5 cm	0,92
101810	gelb	6,5 cm	0,92
101830	rot	6,5 cm	0,92
101840	schwarz	6,5 cm	0,92

19 **ab 0,59**



Messer
Edelstahl, rostfrei, gerade Klinge. ABS Griff.

Art.-Nr.	Maße	€/Stück
a) 6402	9 cm Klingenlänge	7,10
b) 6564	7,5 cm Klingenlänge	0,59

20 **4,69**

WESTMARK **New**



Pizzarad „Easy“
ABS und PC. Maße in cm: 16x2,5, Ø 10 cm.
Das Kunststoffrad schneidet Pizzen auf beschichteten Backblechen.
Art.-Nr. 153800 €/Stück 4,69



14,99



7,99



3,89

Zitronenreibe

Edelstahl 18/10. Gewölbte Reibefläche.
Mit Griff. BxL in cm: 6x23.
Art.-Nr. 1118 €/Stück 3,89



3,49



1,15



14,29

Ingwer-/Zitronenreibe

Edelstahl, Kunststoff, schwarz. Reibt so fein, dass sich das Reibgut zu einer aromatischen Mousse verbindet. Zitrone, Knoblauch, Ingwer oder Meerrettich über die Reibfläche reiben, Lochblech abheben und gesamtes Reibgut abstreifen. Kein Reibverlust, mühsames Reinigen der Reibzähne entfällt. Rostfrei und spülmaschinengeeignet.
BxTxH in cm: 4,5x1x19.
Art.-Nr. 39829 €/Stück 14,29

1 Reibe
Edelstahl, Kunststoff, schwarz. 4 Seiten mit verschiedenen Reiben. BxTxH in cm: 11x12,5x23. Spülmaschinengeeignet.
Art.-Nr. 1120 €/Stück 14,99

2 Reiben
Reibe Edelstahl, Griff Kunststoff, oval geformt.

Art.-Nr.	Ausführung	LxB in cm	€/Stück
0031	schmal, fein	40,5x3,5	7,99
0032	schmal, mittel	40,5x3,5	7,99
0034	schmal, grob	40,5x3,5	7,99
0666	breit, Scheiben	33x6,5	7,99
1113	breit, fein	33x7	7,99
1114	breit, grob	33x7	7,99
1115	breit, gestiftelt	33x7	7,99

4 Vielzweckreibe
Edelstahl 18/0. Höhe: 20 cm. 4 Seiten mit verschiedenen Reiben.
Art.-Nr. 39938 €/Stück 3,49

5 Muskatreibe
Edelstahl. Halbrund, mit Deckel.
BxTxH in cm: 4,5x3x13,5.
Art.-Nr. 1119 €/Stück 1,15

6 Kein mühsames Reinigen der Reibzähne!



WESTMARK 9,49



New

Eierstückler

Alu beschichtet. Drähte aus Edelstahl. Abmessungen: 18x6,5x3 cm. Teilt hartgekochte Eier mit einem Druck in 6 gleiche Teile.
Art.-Nr. 153500 €/Stück 9,49

8 Die Käseibe, welche man wie eine Mühle benutzt!

14,99



8 Käsemühle

Kunststoff, weiß. ØxH in cm: 8x14.
Die Käseibe, welche man wie eine Mühle benutzt. Einfach drehen und schon gerieben!
Ideal als Tischreibe zum Bestreuen Ihrer Teigwaren, Salate usw.
Art.-Nr. **38262** €/Stück **14,99**

9 Inklusive 3 verschiedener, auswechselbarer Schneidkämme.

59,99

9 Mandoline „Gourmet“

Edelstahl 18/10, rostfrei. Inklusive 3 verschiedener, auswechselbarer Schneidkämme (Streifen mit 4,6 und 10 mm Breite) und Restehalter. LxBxH in cm: 40x12x5, Gewicht: 1,7 kg.
Art.-Nr. **39648** €/Stück **59,99**

10

2,99

10 Eierschneider

Aluminium. Für bis zu 11 Scheiben.
Art.-Nr. **39649** €/Stück **2,99**

11

123,-

11 Mandoline/Gemüsehobel

Edelstahl 18/10, rostfrei. Schwere Ausführung. Ohne Restehalter, Restehalter bitte dazubestellen.
Art.-Nr. Ausführung LxH in cm €/Stück
6340 Mandoline 40x11,5 **123,-**
6340.01 Restehalter 17x12,5 **35,95**

12 Tomatenschneider

179,-

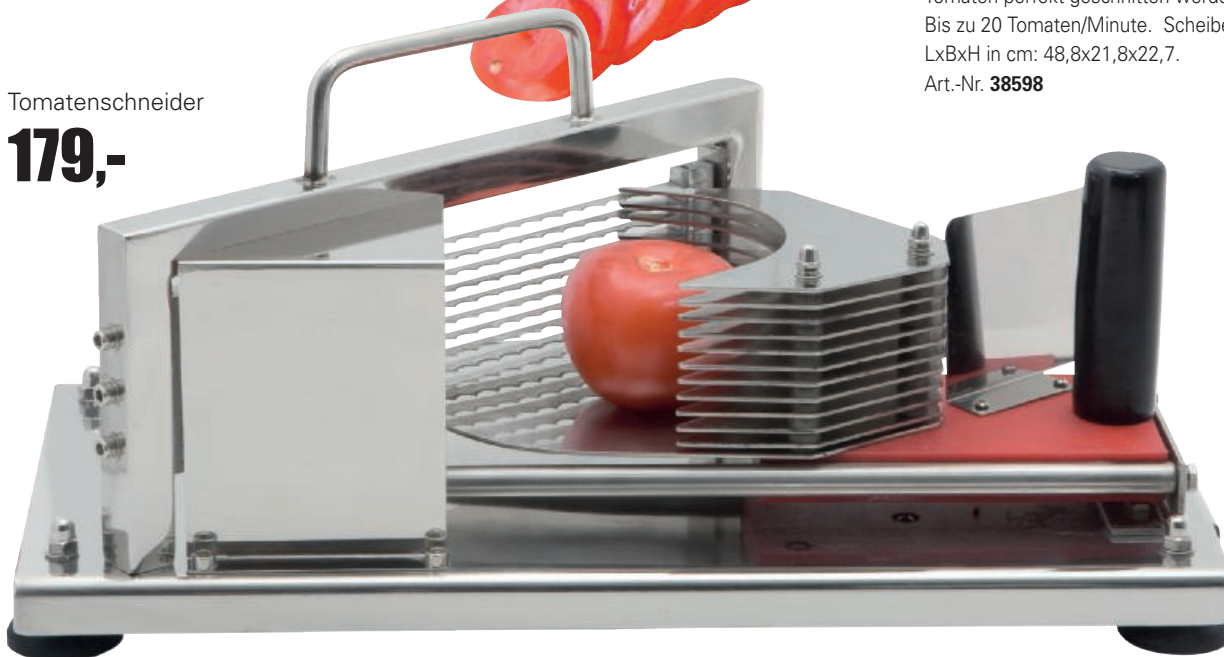

12 Tomatenschneider

Edelstahl 18/10, rostfrei. Endlich ein Gerät, mit dem Tomaten perfekt geschnitten werden können. Bis zu 20 Tomaten/Minute. Scheibenstärke: 5,5 mm. LxBxH in cm: 48,8x21,8x22,7.
Art.-Nr. **38598** €/Stück **179,-**

1 **13,79**



1 Buch „Tischdekorationen“
Ausführliche Darstellung von ansprechenden Teller- und Tischdekorationen zum Selbermachen. Sonderausgabe. BxHxT in cm: 20x27x1,5. Art.-Nr. **39805** €/Stück **13,97**

2 **9,30**



2 Buch „Garnieren und Verzieren leicht gemacht“
Tomaten-Rosen, Frischkäse in Salatgurke, Lauch-Blumen oder Melonen-Sterne: Georg Hartung zeigt in einfachen Step by Step-Anleitungen, wie man einem Buffet den letzten Pfiff verleiht oder einen Teller genauso appetitlich wie originell garniert und dabei in einen Eye-Catcher verwandelt. Dabei gibt der gelernte Koch nicht nur kreative Tipps zur Herstellung von Dekorationen und Verzierungen, er zeigt auch, wie man die kleinen Kunstwerke gekonnt in Szene setzt und welche Schneidetechniken zu optimalen Erfolgen führen. Autor: Georg Hartung. 95 Seiten, viele Farbfotos, broschiert. BxHxT in cm: 16x0,7x21. Art.-Nr. **39805.3** €/Stück **9,30**

3 **43,99**

ESSBARE TISCHDEKORATIONEN...

Für alle Fortgeschrittenen, die ein qualitativ hochwertiges und anspruchsvolles Werkzeug benötigen. Die Spezialmesser bestehen aus gehärtetem rostfreien Stahl, sind sorgfältig eingearbeitet und perfekt geschärft. Die Griffe werden aus einer Kombination von hochwertigem Polypropylen und griffigem Santoprene (Softgrip) gefertigt. Das Set ist eine ideale Ergänzung zum Basis Schnitzset.

3 Schnitzmesser-Set „Special“
8-teiliges Set. Messer: Edelstahl, Griffe: PP und Santoprene. In praktischer Rolltasche. Art.-Nr. **39825** €/Set **43,99**



4

4 Profi-Deko-Set
8-tlg. – inkl. Rolltasche. Art.-Nr. **6330.07** €/Stück **43,53**

Profi-Deko-Set 8-teilig:
Set besteht aus: Kartoffelschäler 6308, Kartoffellöffel 6304.10, Julienreißer 6312, Kartoffellöffel 2-seitig 6300, Apfelentkerner 6309, Ziseliermesser 6305, Butterroller 6306 und der Tasche.



Profi-Deko-Set
45,53

New

5
Gemüseschäler
0,99



5 Gemüseschäler
ABS. Klinge Karbonstahl. Farbig sortiert. LxB in cm: 11x6,5. Art.-Nr. **40221** €/Stück **0,99**

6 pro Set
48,39



6 Schnitzmesser-Set „Basis“

8-teilig. Edelstahl, glasfaserverstärkter Polyamid-Griff.
Art.-Nr. 39804

€/Set 48,39

Unentbehrliche Küchenhilfen in weltbekannter und bewährter Solinger Markenqualität aus hochwertigem, rostfreiem Edelstahl.

8 Küchenutensilien

Edelstahl – rostfrei. Glasfaserverstärkter Polyamidgriff.

Art.-Nr.	Ausführung	LxB in cm	€/Stück
a) 6321	Rettichschneider	14,8x11,2	6,95
b) 39799	Julienneschneider, Klinge 3 mm	18x6,5	13,18
40211	Julienneschneider	18x7,5	24,19
	3-tlg. Set, Klingen 3, 6, 45 mm		
c) 6300	Kugelformer 2-seitig	Ø 2,5+2,2 cm	8,68
d) 6305	Ziseliermesser	14,4	5,34
e) 6309	Apfelentkerner	20	3,44
f) 6306	Butterroller	18,6	5,49
g) 6388	Spargelschäler	21	14,29
h) 6314.L	Pendelschäler für Linkshänder		4,39
6314	Pendelschäler für Rechtshänder		4,39
i) 6308	Sparschäler	16,3	3,11
j) 6304.10	Kugelformer	Ø 1,0 cm	5,39
j) 6304.18	Kugelformer	Ø 1,8 cm	5,48
k) 6312	Juliennereißer	13,9	5,38
l) 40220	Vertikalschäler, gezahnte Klinge	17x2 cm	4,19
m) 40216	Grätenzange	17x6	13,19
n) 40212	Fischentschupper	22 x 5	19,79



Thaimesser, Schnitzmesser-Set, Küchenutensilien, Spiral-/Wellenschneider
Carving Knives Set, Kitchen Tools

7 Thaimesser
42,99



7 Thaimesser mit 2 Klingen

Edelstahl – rostfrei. 2 Klingen mit abschraubbarer Abdeckung.
ØxL in cm: 1,3x17. Ideales Werkzeug für das Schnitzen von Tischdekorationen.
Art.-Nr. 3284 €/Stück 42,99

Das triangle® Thaimesser besteht aus 2 geraden Klingen im thailändischen Stil, die den Anforderungen an ein Allroundmesser des Gemüseschnittens ideal entgegenkommen. Eine Klinge ist nur leicht flexibel und eignet sich für härteres Schnitzgut wie Kürbisse und ungeschälte Melonen, während sich die zweite Klinge hochflexibel der gewünschten Schnittkontur anpasst und feinstes Arbeiten erlaubt. Durch das stabile Edelstahlgehäuse und die beiden Schraubkappen sind Klingen und Anwender ideal geschützt. Ein täglicher Begleiter in der kreativen Küche.

9 Spiralschneider
6,59



9 Spiralschneider

Edelstahl Klinge, konisches Kunststoffgehäuse, schwarz. Ø: 9 cm.
Art.-Nr. 39802 €/Stück 6,59

10 Wellenschneider
7,69



10 Wellenschneider

Edelstahl, glasfaserverstärkter Polyamidgriff. BxH in cm: 9x9,5.
Art.-Nr. 39803 €/Stück 7,69



Unsere Maßbecher
finden Sie auf Seite 324!



KÜCHEN- WAAGEN

Für professionelles
Arbeiten!

1 Küchenwaage

Vollelektronische Edelstahl-Küchenwaage.
Gut ablesbare LCD-Anzeige mit Zuwiefefunktion,
Timer und Temperaturanzeige. Edelstahlschale
mit 2,5 Liter Inhalt. Batterie inklusive.
Tragkraft bis 5 kg und Feineinteilung 1g.
Gewicht: 0,6 kg. ØxH in cm: 21,5x14.
Art.-Nr. **40091** €/Stück **27,45**

2 Küchenwaage

Edelstahl 18/10. Skalierung in 10 g-Schritten,
bis 2 kg. Ø Schale in cm: 25, Inhalt: 1 Liter.
Art.-Nr. **6555** €/Stück **19,99**

3 Elektronische Digitalwaage

Edelstahl. Betrieb erfolgt über ein Netzteil oder
mit Batterien (nicht enthalten). Geeignet für alle
nicht eichpflichtigen Wägungen. Wiegefläche:
B 37 cm x T 52 cm. Wiegebereich bis 150 kg –
Teilung 50 g. BxTxH in cm: 38x52x93,
Gewicht: 13,5 kg. Anschlusswert: 230V/2 Watt.
Art.-Nr. **39100** €/Stück **114,-**

4 Elektronische Küchenwaage

89,-



4 Elektronische Küchenwaage

Feineinstellung von 5g, Wiegebereich bis 15 kg.
Teilung 5 g, Trieren 15 kg. Geeignet für nicht
eichpflichtige Wägungen. Lieferung erfolgt mit
Netzteil. Wiegefläche: B 23,5 cm x T 17,5 cm.
BxTxH in cm: 25x29x10,5, Gewicht: 5 kg.
Anschlusswert: 230V/4 W.
Art.-Nr. **38852** €/Stück **89,-**

Information zu Pos. 4:

- Feineinstellung von 5g, Wiegebereich bis 15 kg
- Teilung 5 g, Trieren 15 kg
- Lieferung erfolgt mit Netzteil.
- Wiegefläche: B 23,5 cm x T 17,5 cm
- Gewicht: 5 kg
- Anschlußwert: 230 V/4 W

5



Für Dosen
bis 56 cm Höhe!

84,99

6

27,69



RÖSLE
GASTRO

5 Tischdosenöffner Bonzer „Super“
Massiver, robuster Tischdosenöffner.
Führungsstange und Grundplatte aus Edelstahl, Kopf
lackiert. Für Tischplatten bis max. 5,5 cm Stärke.
Es wird empfohlen den Dosenöffner nach jedem
Gebrauch zu reinigen. Für Dosen bis 56 cm Höhe.
Art.-Nr. **120100** €/Stück **84,99**

6 Dosenöffner
Das Schneirad des Dosenöffners läuft sauber
am Dosenrand, ohne den Inhalt zu berühren.
Der Deckel kann einfach abgehoben und ebenso
leicht wieder auf die Dose gesetzt werden.
Der Rand ist stumpf und glatt. Mit Edelstahlgriff.
Gesamtlänge: 20 cm, Grifflänge: 9,6 cm.
Art.-Nr. **38377** €/Stück **27,69**

7 Dosenöffner
Edelstahl 18/8 mit Plastikgriffen. Länge: 18 cm.
Art.-Nr. **39692** €/Stück **2,79**

7

2,79



8

17,76

New



WESTMARK

8 Dosenöffner „Bravo“
Sicherheitsdosenöffner mit "keine scharfen
Kanten Schneidsystem", schneidet Dosen am Rand
ein, Deckel kann so wieder aufgesetzt werden,
ergonomischer Griff, Material Edelstahl und ABS.
Art.-Nr. **154300** €/Stück **17,76**

9 Glasflasche eckig
ab **0,99**



GLASFLASCHEN mit Schraubdeckel

Für Spirituosen, Säfte, Dressing,
Essig oder Öl – vielseitig verwendbar!

9 Glasflasche, eckig
Glasflasche mit Schraubdeckel.
VPE 12.

Art.-Nr.	Inhalt	BxLxH in cm	€/Stück
141210	0,125 L	4x4x16	0,99
141220	0,25 L	4,5x4,5,x21,5	1,04
141230	0,5 L	6x6x26,5	1,24

10 Glasflasche, rund
Glasflasche mit Schraubdeckel.

Art.-Nr.	Inhalt	ØxH in cm	VPE	€/Stück
1145.1	0,35 L	6x24	12	0,99
1145.2	0,5 L	6,5x26	12	1,19
1145.3	0,75 L	7x29,5	6	1,49

10 Glasflasche rund
ab **0,99**





1 Küchenschüssel
ab **2,49**



2 Schneeschlagkessel
ab **24,99**



3 Stelling
9,99



4 pro Set
32,99



5 Deckel
ab **1,19**



6 Meßbecher
ab **2,69**



7 Meßbecher
8,49

Aus rostfreiem Edelstahl KÜCHENSCHÜSSELN

1 Küchenschüssel

Edelstahl, rostfrei. Konisch, schwere Ausführung, mit gerolltem Rand.

Art.-Nr.	Inhalt/Liter	ØxH in cm	€/Stück
2091.16	0,7 L	16x7,5	2,49
2091.20	1,3 L	20x8,5	3,99
2091.24	2,5 L	24x10	6,29
2091.28	3,5 L	28x11	8,79
2091.32	5,5 L	32x12,5	11,79
2091.36	7,5 L	36x14,5	14,99
2091.40	10 L	40x14,5	17,99

2 Schneeschlagkessel

Edelstahl, poliert.

Art.-Nr.	Inhalt/Liter	Ø in cm	€/Stück
39669.20	2 L	20	24,99
39669.26	4 L	26	29,99
39669.32	9,5 L	32	49,99

3 Stelling

Für Schneeschlagkessel. Rutschfest mit Gummifüßen. Ø: 19 cm.

Art.-Nr. 39670 €/Stück **9,99**

4 Edelstahlschüsseln-Set mit Vakuumdeckel

Kompl. Set 3 Schüsseln und Vakuumdeckel Ø 16, 20, 24 cm.

Mit Skalierung.

Art.-Nr. 40210.S €/Set **32,99**

5 Deckel zu Meßbecher

Hygienisch. Relativ dicht schließend.

Art.-Nr. Passend für €/Stück

140501	1 Liter Meßbecher, 39253.1	1,19
140502	2 Liter Meßbecher, 39253.2	1,39

Aus Edelstahl und Kunststoff PP MESSBECHER

6 Meßbecher

Kunststoff PP, transparent, mit erhabener Skala – blau u. hell, 100 ml Skalierung.

Art.-Nr.	Inhalt/Liter	ØxH in cm	€/Stück
39253.05	0,5 L	9x14	2,69
39253.1	1 L	12x17	3,99
39253.2	2 L	15x20,5	6,99
39253.3	3 L	17x24	7,99
39253.5	5 L	20x27	8,99

7 Meßbecher

Edelstahl 18/8, mit Maßeinteilung innen und außen. Inhalt: 1 Liter, ØxH in cm: 11x13,5.

Art.-Nr. 6035 €/Stück **8,49**

8 Salatschleuder

Aus lebensmittelechtem Kunststoff, mit einer Kapazität von 10 Liter (für 2-3 Salatköpfe) oder 20 Liter (für 4-5 Salatköpfe).

Art.-Nr.	Inhalt	ØxH in cm	Gewicht	€/Stück
600610.10	10 Liter	42x33	2,5 kg	59,99
600610	20 Liter	50x43	3,6 kg	74,99



Schüsseln, Seiher, Salatschleuder
Bowls, Sieves, Salad Dryer

9 Kasserolle
5,95



9 Kasserolle

PP, weiß. Bruchsicher und hygienisch. Auch für Mikrowellen geeignet. Ø 19 cm, LxH in cm: 33,5x12. Inhalt: 2 Liter.

Art.-Nr. **120900** €/Stück **5,95**

10 Seiher
PP, weiß
8,19



10 Seiher

PP, weiß. 2 Muschelgriffe. ØxH in cm: 36x18,5.

Art.-Nr. **1172** €/Stück **8,19**

11
Gemüseseiher
Edelstahl 18/10
ab 72,45



11 Gemüseseiher

Edelstahl 18/10. Mit zwei Haltegriffen für sicheres Hantieren. Hochgezogene Lochung für schnelles Abfließen. Mit Stellfüßen und bordiertem Rand.

Art.-Nr.	ØxH in cm	€/Stück
38390.40	40x16,1	72,45
38390.44	44x18	82,99

12 Rührschüssel

PP, naturweiß. Bruchsicher und hygienisch. Stapelbar. Mikrowellengeeignet. In 6 verschiedenen Größen.

Art.-Nr.	Inhalt/Liter	ØxH in cm	€/Stück
1163.1	1 Liter	19x7,9	2,45
1163.2	2,5 Liter	24x11,5	3,29
1163.3	4,5 Liter	28x13,5	3,79
1163.4	6 Liter	32,5x14,7	5,29
1163.5	9 Liter	36x16,5	6,39
1163.6	13 Liter	40x18,5	7,99

12 Rührschüssel
ab 2,45

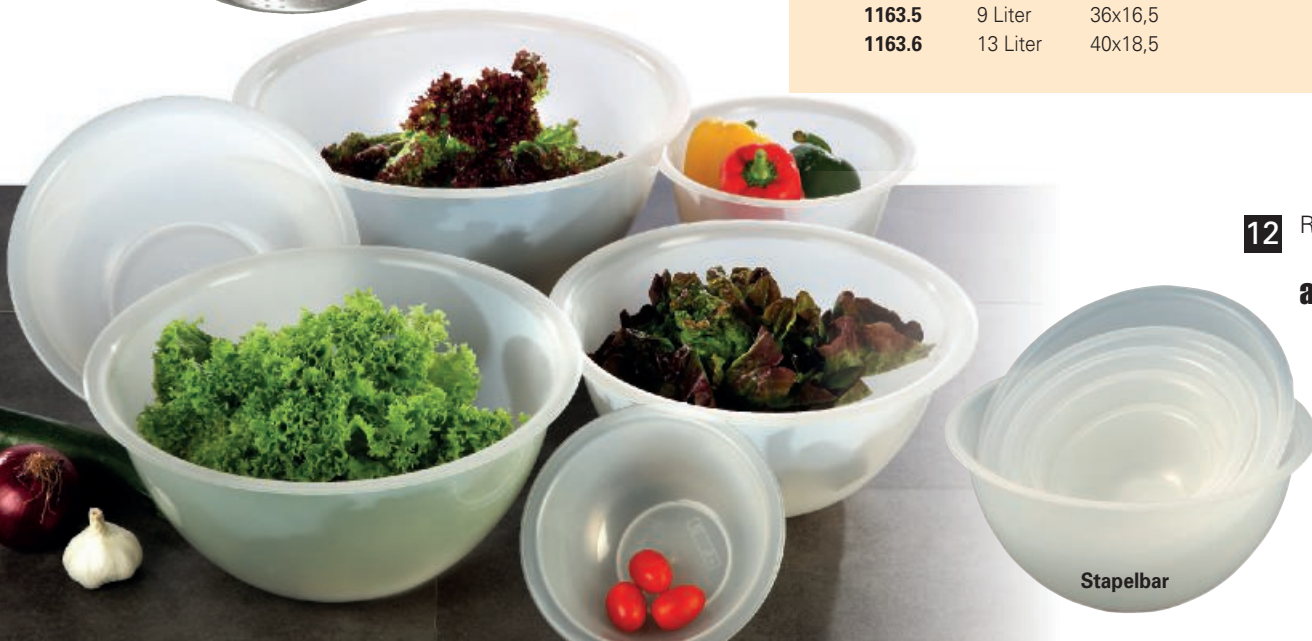

Stapelbar

1 **6,99**



Sieb
Sieb aus Edelstahl für Puderzucker, Kakao.
Ø 10 cm.
Art.-Nr. **1190** €/Stück **6,99**

2 **2 In Größen**



Großküchensieb
Edelstahl 18/8. Schwere Ausführung.
Art.-Nr. Ø in cm Stiellänge in cm €/Stück
39675.01 30 53 **69,99**
39675.02 35 53 **79,99**

3



19,99

4 **3 In Größen**



ab 4,99

5



12,99

6

Extra schwere Ausführung!



mit Metallbügel
69,99

7 **New** **WESTMARK**



ab 2,96

NÜTZLICHE
HELPER
FÜR DEN
PROFI!

3 Mehlsieb
Edelstahl 18/10. Ø 32 cm.
Art.-Nr. **39700** €/Stück **19,99**

4 Profi-Küchensieb
Edelstahl 18/8, mit doppelter Gaze und breitem Rand.
Art.-Nr. Ø in cm Stiellänge in cm €/Stück
39708.12 12 16 **4,99**
39708.16 16 16 **5,99**
39708.20 20 20,5 **9,99**

5 Spitzsieb
Edelstahl 18/10. Ø: 19 cm.
Art.-Nr. **2184.19** €/Stück **12,99**

6 Spitzhaarsieb
In 2 Ausführungen, extra schwer. Edelstahl 18/10.
Mit Metallbügel
Art.-Nr. Ø in cm Vol./Liter €/Stück
2183.24 24 ca. 2,8 L **69,99**
Ohne Metallbügel
39705.20 20 ca. 2,0 L **20,99**
39705.24 24 ca. 2,8 L **24,99**

7 Grillnadeln
Edelstahl, geschmiedet.
Art.-Nr. Ausführung Länge in cm €/Stück
6385.20 mit Öse 20 **2,96**
6385.30 mit Öse 30 **3,29**
1040 Schwert 27 **4,99**

8 **6,15**



Grillpinzette
Edelstahl. Länge: 30 cm.
Art.-Nr. **39801** €/Stück **6,15**

9

105,99



Schwere Ausführung!

10



Fondanttrichter
49,99

11



pro Stück
1,20

12

36,90



13

Spätzle-Profi
Inkl. Teigschaber. Edelstahl.
Passend für Topfgrößen Ø 24 bis 28 cm.
Hygienisch und geschmacksneutral.
Spülmaschinenfest. Leichte Reinigung.
88 Lochungen ergeben die typische Spätzleform.
Art.-Nr. 8101

€ /Stück 7,29



Spätzleprofi
7,29



9 Passiergerät
Edelstahl 18/10, rostfrei, inkl. 3 herausnehmbarer Siebe (1,5, 2,5 und 4 mm). ØxH in cm: 34x15.
Art.-Nr. 38593 € /Stück 105,99

10 Fondanttrichter
Edelstahl 18/10, 1 Öffnung. Ständer bitte extra dazu bestellen! Ø 18 cm.
Art.-Nr. Ausführung Höhe in cm €/Stück
2140 Trichter, 1,9 L 23 **49,99**
2140.G Ständer 20 **8,99**

11 Passiertuch aus Vlies
Spezial-Vliesstoff aus PA, Einweg, weiß. Extrem reißfest und dehnbar, individuell zuschneibar und hitzebeständig. Auch für heiße Speisen geeignet. LxB in cm: 75x75, im 25er Pack.
Art.-Nr. 7131 € /Pack 29,99

12 Passiergerät
Edelstahl. Ø 24 cm. Formschöne stabile Ausführung mit 3 auswechselbaren Siebeinsätzen (1,5 mm, 2,5 mm und 7x3 mm). Unentbehrlich für die Zubereitung von Saucen, Kartoffelpüree, Apfelmus, Cremesuppen, Fruchtmarmelade, Babynahrung, Konfitüren, Gelee etc.
Gewicht: 0,95 kg. BxTxH in cm: 39x25x18.
Art.-Nr. 38510 € /Stück 36,90

14

New

5,19



Trichter
Edelstahl, rostfrei. Ø unten 5,5 cm, Ø oben 14,7 cm x Höhe 6,5 cm.
Art.-Nr. 146500 € /Stück 5,19

15 + 16

3 in Größen



ab **0,99** ab **3,99**

15 Trichter
HD-PE. Farbe: natur, gerade, mit Entlüftungslippen und Aufhängeöse.

Art.-Nr.	Ø in cm	Auslaufende	€/Stück
1164.1	10	Ø 12 mm	0,99
1164.2	12	Ø 12 mm	1,54
1164.3	14	Ø 15 mm	1,94

16 Trichter
Edelstahl. Mit Aufhängeöse.

Art.-Nr.	Ø in cm	€/Stück
39690	10	3,99
39530	12	4,79
39531	15	5,99

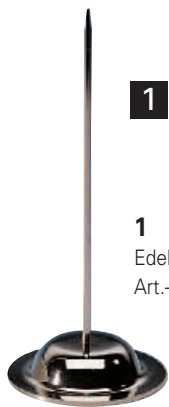

1 Bonspieß
7,99

1 Bonspieß
Edelstahl 18/10, verchromt. Höhe: 18 cm.
Art.-Nr. **9759** €/Stück **7,99**

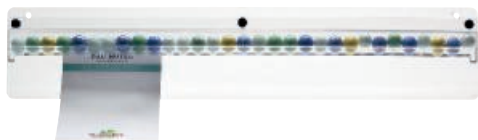

2
Bonschiene
12,99



3
Bonschiene
ab **13,49**



4
Bonschiene
ab **10,99**



5
Bonschiene
ab **29,99**

6 Löffelleiste
ab **13,99**

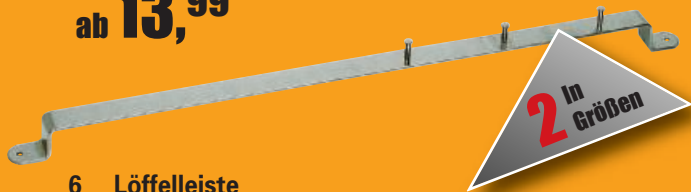

6 Löffelleiste
In Bandform, mit 3 Haken, schwere Ausführung.
Art.-Nr. Länge in cm €/Stück
39785.60 60 **13,99**
39785.100 100 **23,99**



Bonspieß, Bonschienen, Löffelleiste, Magnetleiste
Note Spike, Bill Holders, Spoon Rail, Knife Rack

BONSCHIENEN

2 Bonschiene
Bons und Zettel werden durch die in der Schiene liegenden Kugeln festgehalten.

Art.-Nr.	Ausführung	BxH in cm	€/Stück
9728	Acryl, klar	50x10	12,99
9727	Acryl, schwarz	50x10	12,99

- Ideal für Pläne, Landkarten, Notizen und vieles mehr.
- Widerstandsfähig, auch bei ständigem Gebrauch über einen unbegrenzten Zeitraum.
- Diese Modelle schaffen die Ordnung, die ihre Notizzettel brauchen.

3 Bonschiene
Aluminium eloxiert.

Art.-Nr.	LxB in cm	€/Stück
9756.46	46x5	13,49
9756.61	61x5	17,99
9756.120	120x5	25,99

4 Bonschiene
Edelstahl, rostfrei.

Art.-Nr.	LxB in cm	€/Stück
9762.40	40x8,5	10,99
9762.61	61x8,5	16,99

5 Bonschiene Catchball
Aluminium eloxiert, kratzfest.

Art.-Nr.	LxB in cm	€/Stück
9762.50	50x5	29,99
9762.100	100x5	59,99

7 Magnetleiste
9,99

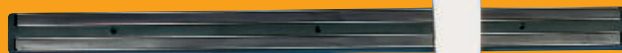

Magnetleiste, extra starke Magnetwirkung für schwere Kochmesser

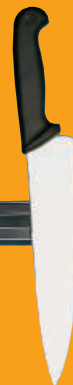

7 Magnetleiste
Starke Magnetwirkung für schwere Profimesser. Länge: 55 cm.
Art.-Nr. **6524.60** €/Stück **9,99**

Schraubdeckel oben zum Befüllen!

2 In Größen



Dosierflasche **EASY**

8 Dosierflasche „Easy“
ab **2,99**

Schraubdeckel unten mit Silikon-Ventil zum Verteilen!

9 Dosierflaschen
ab **0,94**



10 Dosierspender mit Kunststoffeimer
ab **167,-**

2 In Größen



11 Eimer
ab **14,45**



12 Eimer
ab **26,99**



Dosierflaschen, Dosierspender, Eimer
Sauce Bottles, Sauce Dispenser, Buckets,



FIFO BOTTLE

Einfach die Dosierflasche zusammendrücken. Die Soßen sind einfach und schnell zu verteilen. Sparsam im Verbrauch. Hygienisch im Gebrauch. Frischeprinzip First in – First out: die zuerst eingefüllte Soße wird auch zuerst verteilt. Einfach und schnell zu reinigen und wieder zu befüllen durch die weiten Öffnungen an beiden Enden. Das Silikon-Ventil ist für dünn- und dickflüssige Soßen geeignet.

8 Dosierflasche „Easy“

Kunststoff klar. 2 Schraubdeckel, oben zum Befüllen und unten mit Silikon-Ventil zum Verteilen. Die Dosierflasche steht auf dem Kopf und die Soße fließt automatisch nach unten.

Art.-Nr.	Inhalt	VPE	€/Stück
1504	590 ml	6	2,99
1505	946 ml	6	3,89

9 Dosierflaschen

PE, mit Schraubverschluss. Große Öffnung.

Art.-Nr.	Farbe	Inhalt in Liter	€/Stück
1566.G	gelb = Senf	0,44	0,94
1566.K	klar = Mayonnaise	0,44	0,94
1566.R	rot = Ketchup	0,44	0,94
1567.G	gelb = Senf	0,75	0,99
1567.K	klar = Mayonnaise	0,75	0,99
1567.R	rot = Ketchup	0,75	0,99

10 Dosierspender mit Kunststoffeimer

Edelstahldeckel 18/8. Hebeldosierung. Dosierung einstellbar, max. 40 g. Auslauf schwenkbar.

Art.-Nr.	Inhalt in Liter	ØxH in cm	€/Stück
265001	10 Liter	26,5x25	179,-
265002	5 Liter	22,2x18,5	167,-

11 Eimer

NPE (Niederdruck-Polyethylen), weiß-natur. Mit Ausguss, Metallbügel und Literskala.

Art.-Nr.	Inhalt in Liter	€/Stück
1193.12	12 Liter	14,45
1193.15	15 Liter	15,49
1193.18	18 Liter	16,99

12 Eimer

Edelstahl. Mit Bodenreifen. Wirtschaftseimer mit Henkel, ohne Deckel.

Art.-Nr.	Inhalt in Liter	ØxH in cm	€/Stück
39772.09	9 Liter	25x26	26,99
39772.13	13 Liter	30x26	29,99



AUSSTECHER
DARIOLFORM
TERRINENFORM



1 Ausstecher-Set
Nylon. Hitzebeständig bis 160° C. Abgerundete Kanten am oberen Ende. Verschiedene Größen im Set, in Plastikkdose zur Aufbewahrung.

Art.-Nr.	Form, Rand	Ø in cm	Set	€/Set
a) 39035	rund, glatt	2-10	9-tlg.	14,99
b) 39036	rund, gewellt	2-10	9-tlg.	14,99
c) 39037	oval, glatt	2-11	7-tlg.	14,99
d) 39038	oval, gewellt	2-11	7-tlg.	14,99



2 Darioelform
Hochglanzpoliert, Edelstahl 18/8.

Art.-Nr.	Inhalt/cl	ØxH in cm	€/Stück
39786.5	5 cl	5,0x4	0,99
39786.7	7,5 cl	6,0x4,5	1,19
39786.10	10 cl	7,0x3,5	1,39
39786.12	12 cl	6,3x4,5	1,49
39786.20	20 cl	8,5x5,5	1,79
39786.40	40 cl	11,5x7	2,99

4 Terrinenform
ab **12,99**



3 Darioelform Glas
Glas, stapelbar, mikrowelleneeignet. ØxH in cm: 9x6, Inhalt: 17,8 cl, VPE 24.
Art.-Nr. 48021 €/Stück 0,79



4 Terrinenform
Mit Deckel, halbrunde Form, Edelstahl 18/8.

Art.-Nr.	Länge in cm	Inhalt in Liter	€/Stück
39787.18	18 cm	0,8 L	12,99
39787.23	23 cm	1 L	14,99
39787.28	28 cm	1,25 L	17,99
39787.37	37 cm	1,75 L	24,99

5 pro Set
11,99



6 pro Set
11,90



7 pro Set
4,65



8 pro Set
4,65



Schaumspeisenformen, Pastetenformen
Forms



Edelstahl- SCHAUMSPEISENFORMEN

In verschiedenen Ausführungen!

5 Schaumspeiseform Quadrat-Set

Edelstahl. Im 6er Set. BxTxH in cm: 5,5x5,5x6,5.

Art.-Nr. 8109

€/Set 11,99

6 Schaumspeiseform Ring-Set

Edelstahl. Im 6er Set. ØxH in cm: 7,5x5,5.

Art.-Nr. 8107

€/Set 11,90

7 Schaumspeiseform Quadrat-Set

3-teiliges Set. Edelstahl. 1x Heber, 1x Stampfer, 1x Dessert- und Speiseform. BxTxH in cm: 6,5x6,5x5,5.

Art.-Nr. 8110

€/Set 4,65

8 Schaumspeiseform Ring-Set

3-teiliges Set. Edelstahl. 1x Heber, 1x Stampfer, 1x Dessert- und Speisering. Ø in cm: 7,5 und 5,5.

Art.-Nr. 8108

€/Set 4,65

9 Pastetenformen

Porzellan – spülmaschinenfest, gefrierschranktauglich, ofen- und mikrowelleneeignet.

Art.-Nr.	Ø in cm	VPE	€/Stück
39132.01	6,5	12	0,79
39132.02	8,5	12	0,99
39132.03	12	6	1,69

9
ab **0,79**



1



Backmatte
19,99

Back- und Tiefkühlmatte
Silikonbeschichtetes Glasfbergewebe. Sehr robust. Temperaturbeständig von -40°C bis +300°C. Vorzügliche Antihafffähigkeit, vorteilhaft in Verbindung mit großlochigen Blechen.
BxL in cm: 31,5x52.
Art.-Nr. 1174

€/Stück 19,99

2



Rollholz
36,99

Rollholz
Buchenholz. Mit Präzisionskugellager.
Breite: 30 cm. Walze: Ø 90 mm.
Art.-Nr. 1173

€/Stück 36,99

NÜTZLICHE
HELPER...

ob Rollholz, Stipproller,
Teigkarte oder Backmatte,
hier finden Sie alles.

3



49,99

4



2 In Größen

ab **0,49**

5



ab **3,99**

6



2,99

7



ab **5,49**

8



7,35

3 Abstreifbehälter
Edelstahl 18/8, rostfrei. Abstreifdeckel mit Gummibacken – ideal für Tortenmesser.
ØxH in cm: 10x20.
Art.-Nr. 2130

€/Stück 49,99

4 Teigkarte
Kunststoff.

Art.-Nr.	BxL in cm	€/Stück
1121	12x9	0,49
1122	15,5x11,5	0,99

5 Stielschaber
Mit weichem, elastischem Blatt.

Art.-Nr.	BxL in cm	€/Stück
1123	12x7,5	6,99
1124	9x5	3,99

6 Teigschaber/Abstecher
Mit schwarzem ABS Griff.
Extra schwere Ausführung. Blattgröße: 15x7 cm.
Art.-Nr. 39694

€/Stück 2,99

7 Stielschaber
Silikonblatt, bis +230°C hitzebeständig.

Art.-Nr.	BxL in cm	€/Stück
1125	11,5x7	8,99
1126	8x4,5	5,49

8 Stipproller
Kunststoff (POM), elfenbeinfarben.
Mit verstärktem Kunststoffgriff. Breite: 12 cm.
Art.-Nr. 1199

€/Stück 7,35



9

ab **0,79**



10

New

Backblech
16,95

Jetzt auch in der
Größe 60 x 40!



11

ab **3,99**



12

3,99



13

5,99

9 Mehl- und Gewürzschaufel

PE, Farbe: natur.

Art.-Nr.	L in cm	Inhalt in ml	€/Stück
1176.1	18,7	125	0,79
1176.2	25	275	1,49
1176.3	31	500	2,14

10 Backblech Lochblech

Aluminium. Lochung: 3 mm. Antihafbeschichtung: Silikon, rot. Materialstärke: 1,5 mm.

4 Seiten 45°. LxBxH in cm: 53x32,5x1.

Art.-Nr.	LxBxH in cm	€/Stück
1195	53x32,5x1	16,95
1195.1	60x40x1	24,24

11 Gewürzstreuer

Edelstahl 18/8.

Art.-Nr.	Ausführung	ØxH in cm	€/Stück
6037	Lochung grob	7x9	3,99
6038	Lochung fein	7x9	3,99
6039	Drahtfeinsieb	7x9	4,59

12 Käsestreuer

Edelstahl 18/8, schwere Ausführung.

Inhalt: 0,3 Liter, ØxH in cm: 7x9.

Art.-Nr. 39689	€/Stück 3,99
----------------	---------------------

13 Gewürzstreuer

Aluminium. ØxH in cm: 8x19. Inhalt: 600 ml.

Art.-Nr. 2059	€/Stück 5,99
---------------	---------------------



14

13,79

New

WESTMARK

Dekorier-/Kakaostreuer

Edelstahl/PP. Zum Dekorieren und Verzieren von Cappuccino, Kakao etc. Beinhaltet 4 verschiedene Motivscheiben: einf. gelocht, Gesicht, Tasse, Sonne und Herzen. Die nicht in Anwendung befindlichen Motivscheiben werden mittels einer Klemme im Deckel aufbewahrt.

Maß: 75x75x11 cm.

Art.-Nr. 154500

€/Stück **13,79**



RUND UMS BACKEN...

Springformen, Backpinsel, Kuchenformen – alles für den Profi!



1 Springform 3tlg.
 Ilaflon (Swiss) Antihaftbeschichtung. 3-tlg., mit einem flachem Waffelboden und einem Rohrboden. PFOA - frei (Perfluorooctan), bleifrei, cadmiumfrei. Spülmaschinengeeignet. Pflegeanleitung liegt dem Artikel bei. Ø 28 cm.
 Art.-Nr. 120404 €/Stück 9,99



2 Springform 3tlg.
 Stabile Backformen aus Stahlblech mit hochwertiger Teflon-Antihaftbeschichtung. 3-tlg., mit einem flachem Waffelboden und einem Rohrboden.
 Art.-Nr. Ausführung ØxH in cm €/Stück
39627 Springform mit 25x4,5 extra Rohrbodeneinsatz **9,99**



3 Silikon-Backpinsel
 Backpinsel mit gelben Silikon-Borsten, schwarzer Kunststoff-Griff.
 Art.-Nr. Länge in cm €/Stück
39788.18 18 **2,19**
39788.21 21 **2,39**
39788.37 37 **2,79**

5 Backform Königskuchen
 Aluminium. Mit Du Pont Teflonbeschichtung. BxLxH in cm: 10x34x6 cm. PFOA-frei (Perfluorooctan), bleifrei, cadmiumfrei. Spülmaschinengeeignet. Pflegeanleitung liegt dem Artikel bei.
 Art.-Nr. 120402 €/Stück 7,99

4 Backform Obstboden
 Aluminium. Mit Teflonbeschichtung. Ø 28 cm Höhe: 3 cm. Spülmaschinengeeignet. Pflegeanleitung liegt dem Artikel bei.
 Art.-Nr. 120403 €/Stück 4,89

6 Backform für 12 Muffins
 Antihafte-Xylan-Beschichtung. LxB in cm: 35x26,5. Einzelne Muffin-Aussparung: oben Ø 7 cm, Boden Ø 5 cm, Höhe: 3 cm. PFOA-frei (Perfluorooctan), bleifrei, cadmiumfrei.
 Art.-Nr. 120401 €/Stück 6,99

WALTER

...einfach besser backen...



Hochwertige Materialien und einfache Handhabung lassen jeden Kuchen gelingen – dafür steht der Name Walter schon seit über 100 Jahren!

Premium-Qualität antihaft

Unsere Profi-Backformen werden aus hochwertigem Stahlblech und einer professionellen Antihaft-Beschichtung hergestellt. Eine sehr gute Leitfähigkeit sorgt für eine optimale Wärmeverteilung und ermöglicht so ein gleichmäßiges Backen.

Produkthinweise bei Premium-Qualität antihaft

- Form leicht einfetten
- Form nicht mit spitzen und scharfen Gegenständen behandeln
- Kuchen im heißen Zustand aus der Form lösen
- Schnelle und einfache Reinigung: mit einem Tuch und heißem Wasser unter Zusatz eines handelsüblichen Spülmittels auswaschen
- Form nicht im Froster verwenden
- Spezielle Antihaft-Beschichtung
- Besonders schwere Profi-Qualität
- Optimale Wärmeleitung
- Gleichmäßiges Backen
- Obstsäurebeständig

7 Springform

Ø 28 cm. Verschluss aus rostfreiem Edelstahl. Den zur Springform passenden Rohrboden – Art.-Nr.: 1178.RB – bitte separat bestellen.

Art.-Nr.	Ausführung	€/Stück
1178	Springform 28 cm	29,95
1178.RB	Rohrboden 28 cm	19,99

8 Backform für 12 Muffins

12 Mulden Ø 6,2 cm. BxTxH in cm: 37x24,2x3. Art.-Nr. 1180 €/Stück 16,95

9 Rodonform

Mit glattem Rand oben. ØxH in cm: 24x12,5, Inhalt in Liter: 3,5.

Art.-Nr. 1177 €/Stück 25,45

10 Königskuchenform

BxTxH in cm: 25x10x70, Inhalt in Liter: 1,45.

Art.-Nr. 1179 €/Stück 20,49



11 Back-Trennspray

Speziell für WALTER-Backformen geeignet. Kein Anbacken oder Ankleben der Backwaren. Keine Rückstände in der Form oder auf dem Blech. 100 % pflanzliche Öle; reines Lebensmittel, 100 % geschmacksneutral. Inhalt: 500 ml, Treibmittel: Butan/Propan. Art.-Nr. 1181 €/Stück 5,19

12 Backpinsel

Weißgebleichte naphtalinfreie Naturborsten. Länge 24 cm.

Art.-Nr.	Breite in cm	€/Stück
121340	4	3,99
121350	5	5,79
121360	6	5,89
121375	7,5	7,45

Lebensmittelechte

SILIKONBACKFORMEN

- Temperaturbereich: Einzelne Formen: -40 bis +280°C, Backformenplatten: -60 bis +230°C.
- Spülmaschinenfest!
- Mikrowellengeeignet!

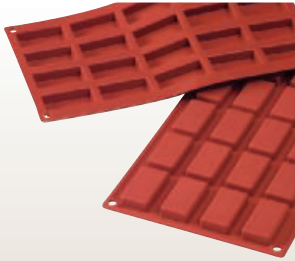
**Financiers**

LxB in cm: 30x17,5. Mulden: 20,
LxBxH in cm: 4,9x2,6x1,1,
Art.-Nr. **38463** €/Stück **9,69**

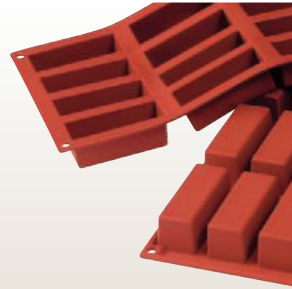
**Minikuchen**

LxB in cm: 30x17,5. Mulden: 12,
LxBxH in cm: 7,5x3x3,
Art.-Nr. **38462** €/Stück **9,69**

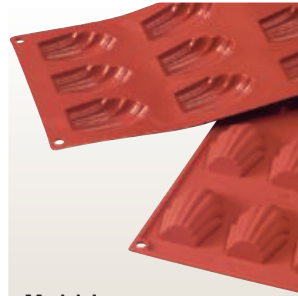
**Madeleine**

LxB in cm: 30x17,5. Mulden: 9,
LxBxH in cm: 6,8x3,8x1,8,
Art.-Nr. **38465** €/Stück **9,69**

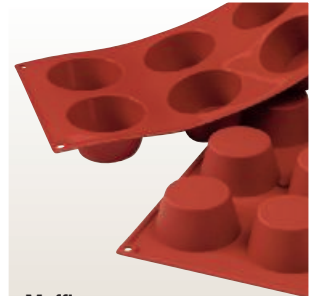
**Muffins**

LxB in cm: 30x17,5. Mulden: 6,
ØxH in cm: 7x3,8,
Art.-Nr. **38467** €/Stück **9,69**

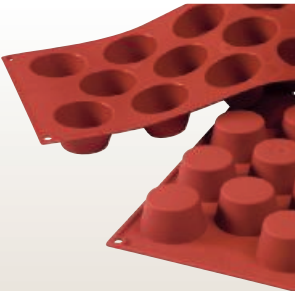
**Mini Muffins**

LxB in cm: 30x17,5. Mulden: 11,
ØxH in cm: 4,5x3,
Art.-Nr. **38466** €/Stück **9,69**

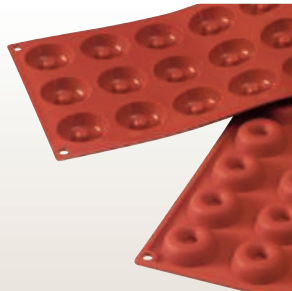
**Mini Napfkuchen**

LxB in cm: 30x17,5. Mulden: 18,
ØxH in cm: 4x1,5,
Art.-Nr. **38470** €/Stück **9,69**

**Gugelhupf**

LxB in cm: 30x17,5.
Mulden: 6, ØxH in cm: 7x3,6,
Art.-Nr. **1187** €/Stück **12,45**
Mulden: 8, ØxH in cm: 5,5x3,6,
Art.-Nr. **1188** €/Stück **8,95**

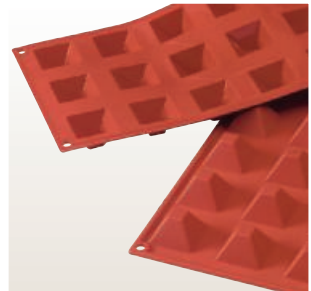
**Mini Pyramide**

LxB in cm: 30x17,5. Mulden: 15,
LxBxH in cm: 3,5x3,5x2,
Art.-Nr. **38468** €/Stück **9,69**

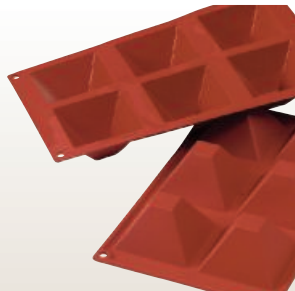
**Pyramide**

LxB in cm: 30x17,5. Mulden: 6,
LxBxH in cm: 7x7x4,
Art.-Nr. **38469** €/Stück **9,69**

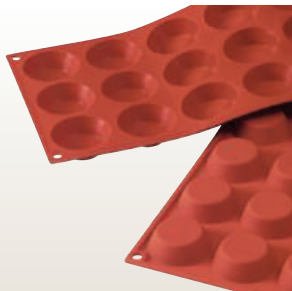
**Minitörtchen**

LxB in cm: 30x17,5. Mulden: 15,
ØxH in cm: 4,5x1,
Art.-Nr. **38471** €/Stück **9,69**

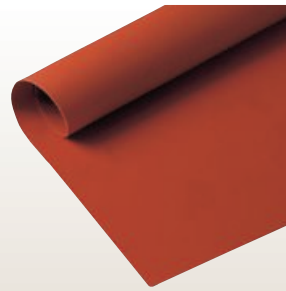
**Backmatte**

LxB in cm: 59,5x39,5,
Art.-Nr. **38500** €/Stück **17,49**

**Obsttortenboden**

ØxH in cm: 28x3,
Art.-Nr. **1182** €/Stück **12,45**

**Runde Backform**

ØxH in cm: 28x4,
Art.-Nr. **38476** €/Stück **11,99**

**Königskuchen**

LxBxH in cm: 24x10x6,5
Art.-Nr. **38473** €/Stück **11,99**
LxBxH in cm: 26x10x7,
Art.-Nr. **1183** €/Stück **12,45**
LxBxH in cm: 30x10x7,
Art.-Nr. **1184** €/Stück **12,45**

**Gugelhupf, flach (Savarin)**

ØxH in cm: 24x6,
Art.-Nr. **38472** €/Stück **11,99**
Gugelhupf
ØxH in cm: 22x11,
Art.-Nr. **1185** €/Stück **12,45**

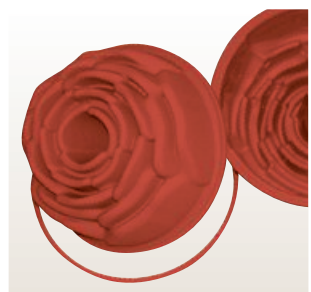
**Rose**

ØxH in cm: 21x10,
Art.-Nr. **1186** €/Stück **12,45**



1 Spritzbeutel
0,15

2
Spritzbeutel
ab **3,29**

3 Spritzbeutel
ab **1,99**



5
Tüllenadapter
4,99



4
Tüllen-Set
12,99



pro Set
3,99



8 Absetzständer
6,99



9 Tüllen-Set
10,49



10
Berliner Tülle
2,79

SPRITZBEUTEL UND TÜLLEN

1 Spritzbeutel

Einweg. Stärke: 75 my, im 100er Pack.
Art.-Nr. **38499**

€/Pack **15,49**

2 Spritzbeutel

Nylon, lebensmittelecht. Mehrmals verwendbar.

Art.-Nr.	Größe	Länge in cm	Inhalt	€/Stück
2164.01	2	35	1,5 Liter	3,29
2164.02	3	40	2,0 Liter	3,99
2164.03	4	45	3,0 Liter	4,89

3 Spritzbeutel

Baumwollgewebe mit starker Spezialbeschichtung.
Mit Saum und Tüllenverstärkung. Verschweißte Längsnaht.
Lebensmittelecht. Undurchlässig. Mehrmals verwendbar.

Art.-Nr.	Größe	Länge in cm	Inhalt	€/Stück
2165.01	2	34	1,5 Liter	1,99
2165.02	3	40	2,0 Liter	2,49
2165.03	4	46	3,0 Liter	2,89

4 Tüllensatz-Set für Spritzbeutel

Edelstahl. 10-teilig im Set. Ø 4-15 mm.

Art.-Nr.	Ausführung	€/Set
2169.11	Sterntülle	12,99
2169.12	Lochtülle	12,99

5 Tüllenadapter

POM. Weiß, 2-tlg. Schraubverschluß. Passend für alle Edelstahl-Tüllen
und für Kunststoff-Tüllen mit kleinem Durchmesser.

Art.-Nr. **1170** €/Stück **4,99**

6 Lochtüllen-Set

6-teilig. PP. Elfenbeinfarben. Höhe: 6 cm.
Set bestehend aus 6 verschiedenen Tüllen (Ø 5,7,9,11,13,15 mm).

Art.-Nr. **1168** €/Set **3,99**

7 Sterntüllen-Set

6-teilig. PP. Elfenbeinfarben. Höhe: 6 cm.
Set bestehend aus 6 verschiedenen Tüllen (Ø 3,5,7,9,11,13 mm).

Art.-Nr. **1167** €/Set **3,99**

8 Spritzbeutel-Absetzständer

PP, elfenbeinfarben. Ø19,5 cm, H: 23 cm. Stabil mit Aussparungen
für 4 große und 4 kleine Tüllen.

Art.-Nr. **121100** €/Stück **6,99**

9 Tüllen-Set

12-teilig. PP. Elfenbeinfarben. Höhe: 6 cm. Set besteht aus
4 Sterntüllen (Gr. 3,5,7,9), 4 Lochtüllen (5,7,9,11), 4 Garniertüllen
(Grattülle, Rosentülle, Sternbandtülle links und rechts) und Box.

Art.-Nr. **1166** €/Set **10,49**

10 Berliner Tülle

Edelstahl, verschweißt. ØxH in cm: 0,4x9,5.

Art.-Nr. **1169** €/Stück **2,79**

Der **iSi**® Gourmet Whip

Das Beste für Sie als Gastronomie-Profi

1
ab **109,99**



2 **149,-**



2 In Größen

Gourmet Whips/Espumas

Auf der ganzen Welt im Einsatz, unterstützen der iSi Gourmet Whip und der iSi Thermo Whip den anspruchsvollen Profi in vielen unterschiedlichen Anwendungsbereichen. Von der einfachen Zubereitung von Schlagsahne bis zu Espumas, Suppen, Saucen, Fingerfood, Desserts und in der Bar – heute findet man iSi-Geräte in der Sternegastronomie genauso wie in der gutbürgerlichen Küche, der Systemgastronomie und dem Catering. Die Geräte sind: aus hochwertigem Edelstahl und spülmaschinengeeignet. Für kalte und warme Anwendungen. Optimiertes, im Gerätekopf fixiertes Edelstahl-Dosierventil für exakte Dosierung auch bei kleineren Portionen. 3 verschiedene Garniertüllen mit Metallgewinde sind im Lieferumfang enthalten. Geschlossenes System – entspricht höchsten Hygienestandards. HACCP geeignet.

DIE REVOLUTION IN DER KÜCHE!

Früchte, Gemüse, Fisch und Fleisch als leichte Mousse serviert. Einfach alle Zutaten pürieren, evtl. mit Gelatine versetzen und aufschäumen. Der intensive und pure Geschmack, die leichte und zarte Konsistenz wird Ihre Gäste begeistern.

1 iSi Gourmet Whip

Behälter und Kopf komplett aus Edelstahl, 18/10, matt. Spülmaschinengeeignet.

Art.-Nr.	Ausführung	Nutzhalt	€/Stück
2156	Matt	0,5 Liter	109,99
2157	Matt	1 Liter	119,99

2 iSi Thermo Whip

Doppelwandige, vakuumisolierte Edelstahlflasche mit Thermoeffekt. Metallkopf mit Silikon-Griffschutz. Behälter und Kopf komplett aus Edelstahl. Spülmaschinengeeignet. Nutzhalt: 0,5 Liter.

Art.-Nr. **38690** €/Stück **149,-**

3 Druckkapseln

Einwegkapseln. Passend für iSi Pos. 1 und 2. Im 24er Pack.

Art.-Nr. **2160.24** €/Pack **12,49**

3 pro Stück
0,50



SAHNEGERÄTE

4
ab **74,99**



4 Sahnegerät Edelstahl

Edelstahl, spülmaschinengeeignet.

Art.-Nr.	Nutzhalt	€/Stück
0655	0,5 Liter	74,99
0656	1 Liter	78,95

5
ab **44,85**



5 Sahnegerät Alu

Aluminium.

Art.-Nr.	Nutzhalt	€/Stück
0669	0,5 Liter	44,85
0659	1 Liter	49,99

6 pro Stück
0,34



6 Druckkapseln

Einwegkapseln für Sahnegeräte.

Im 50er Pack. Passend für Pos. 5+6.

Art.-Nr. 2160.50

€/Pack 16,99

7 Tortenspitzen, oval
pro Pack

ab **3,99**



8

Plattenpapier
pro Pack

ab **9,99**



9 Tortenspitzen, rund
pro Pack

ab **1,99**



7 Tortenspitzen

Papier, weiß, oval, lebensmittelecht. Im 250er Pack.

Art.-Nr.	LxB in cm	€/Pack
9301.01	23x16	3,99
9301.02	27x19	4,99

8 Plattenpapier

Papier, weiß, rechteckig, lebensmittelecht. Im 250er Pack.

Art.-Nr.	LxB in cm	€/Pack
9303.01	41x31	9,99
9303.02	48x36	13,99

9 Tortenspitzen

Papier, weiß, rund, lebensmittelecht. Im 250er Pack.

Art.-Nr.	Ø in cm	€/Pack
9300.12	12	1,99
9300.16	16	2,59
9300.18	18	2,99
9300.20	20	4,39
9300.22	22	4,79
9300.26	26	4,99
9300.27	27	5,29
9300.31	31	6,99
9300.37	37	8,99

1 Kuchenheber
6,95



2 Tortenteiler
3,99

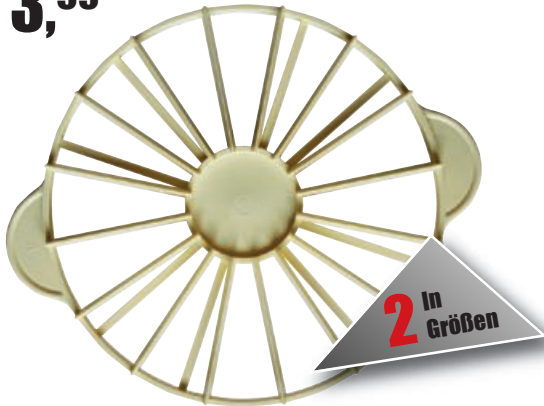

3 Tortenring
4,79



4 Tortengitter eckig
25,89

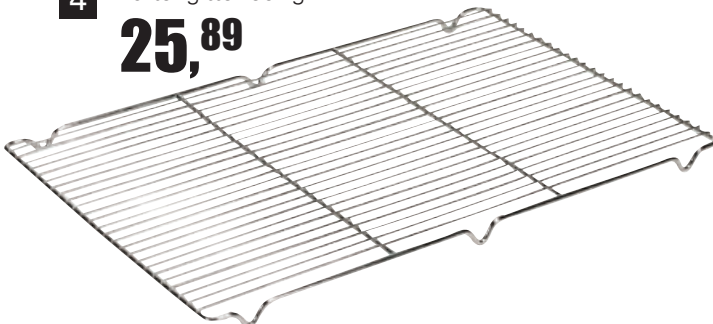

5 Tortengitter rund
9,99

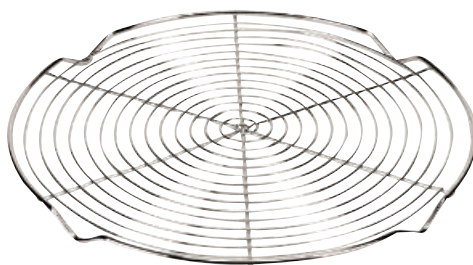

Aus Polypropylen und Edelstahl BACKZUBEHÖR

1 Kuchenheber

Edelstahl, rostfrei. Stabile Ausführung. Bequemes beidhändiges Tragen durch seitlich auslaufende Griffflächen. BxL in cm: 36x28.

Art.-Nr. 8117

€/Stück 6,95

2 Tortenteiler

PP, elfenbeinfarben. Doppelseitig. Mit 2 Handgriffen. Ø 26,5 cm.

Art.-Nr. Teilung

€/Stück

121401 12/16

3,99

121402 14/16

3,99

3 Tortenring „Ergoline“ verstellbar

Edelstahl. Verstellbar von Ø 16-30 cm. H: 6 cm.

Art.-Nr. 120500

€/Stück 4,79

4 Tortengitter, eckig

Edelstahl. Extra stabile Ausführung, mit 2 Traversen und Füßen. BxT in cm: 59x39.

Art.-Nr. 1192

€/Stück 25,89

5 Tortengitter, rund

Edelstahl. Design „Spirale“ mit Füßen. Ø in cm: 32.

Art.-Nr. 1191

€/Stück 9,99

Konvektomatenbleche
 finden Sie auf Seite 298!



6 Tortenhaube
ab **2,98**



7 Tortenplatte
ab **3,99**



8 Abdeckhaube
4,39

9 Tortenplatte
3,32



10 Tortenplatte
16,99

11 Tortenplatte
„Konditor“
10,99



12 Tortenplatte
18,35

13 Abstreifbehälter
49,99



14 Tortenmesser
21,99



ABDECKHAUBEN + TORTENPLATTEN

6 Tortenhaube

Polypropylen. Bruchfest, spülmaschinengeeignet, gefriergeeignet bis -20°C. Ideal für Sahne- oder Buttercremetorten, keine beschmierten Deckel mehr. Für Tortenplatte Art.-Nr. 8102 und 8104.

Art.-Nr.	ØxH in cm	€/Stück
8105	30x11	2,98
8103	33x14,5	3,49

7 Tortenplatte

Edelstahl. Spülmaschinengeeignet, gefriergeeignet. Schwere Qualität.

Art.-Nr.	Ø in cm	€/Stück
8104	30	3,99
8102	33,5	8,55

8 Tortenhaube

Polypropylen. Extrastabil, für Tortenplatte Art.-Nr. 2229. ØxH in cm: 30x9,5. Spülmaschinengeeignet.

Art.-Nr. 2230	€/Stück 4,39
----------------------	---------------------

9 Tortenplatte

Edelstahl 18/0, poliert. Ø in cm: 30.

Art.-Nr. 2229	€/Stück 3,32
----------------------	---------------------

10 Tortenplatte

Edelstahl 18/10 mit Fuß. ØxH in cm: 30x5.

Art.-Nr. 2622	€/Stück 16,99
----------------------	----------------------

11 Tortenplatte „Konditor“

Edelstahl 18/8 mit Fuß. ØxH in cm: 31x3. Spülmaschinengeeignet.

Art.-Nr. 2231	€/Stück 10,99
----------------------	----------------------

12 Tortenplatte drehbar

Melamin, weiß. Drehbar. Schnitt- und bruchfest. Mit Anit-Rutsch-Füßen. ØxH in cm: 32x10.

Art.-Nr. 121200	€/Stück 18,35
------------------------	----------------------

13 Abstreifbehälter

Edelstahl 18/8, Abstreifdeckel mit Gummibacken – ideal für Tortenmesser. ØxH in cm: 10x20.

Art.-Nr. 2130	€/Stück 49,99
----------------------	----------------------

14 Tortenmesser

Messer und Heber, mit Säge,Edelstahl rostfrei. Länge: 30 cm.

Art.-Nr. 6495	€/Stück 21,99
----------------------	----------------------

1



2,79

Einstech-Thermometer
Einstechfühler, Edelstahl, inkl. Schutzhülle u. Clip.
Messbereich: 0°C bis +250°C; Auflösung: 0,1°C.
LxØ in cm: 17x5, Einstechtiefe: ca. 14,5 cm.
Art.-Nr. **38775** €/Stück **2,79**

Immer genau die richtige
Temperatur!

**THERMO-
METER**

2



8,99

Einstech-Thermometer
Digitaler Einstechfühler aus Edelstahl.
Messbereich -50° bis +150°.
Inklusive Schutzhülle mit Clip.
Art.-Nr. **125100** €/Stück **8,99**

3



6,99

3 Digitales Einstech-Thermometer
Mit Knopfzelle LR44, mit Haltefunktion. Schaltet sich nach 15 Min. automatisch aus. Umschaltbar auf °F. Meßbreich: -50°C bis +125°C. Ideal für Fleischverarbeitung, Großküchen, Kantinen, Kühlhäuser und Gastronomie. Inkl. Schutzhülle mit Clip. Länge: ca. 15 cm, Einstechtiefe: ca. 7 cm.
Art.-Nr. **38777** €/Stück **6,99**

4



25,49

4 Digitales Einstech-Thermometer
Edelstahlgehäuse mit Aufhängevorrichtung.
BxTxH in cm: 11,5x2,5x1,
Meßbereich: -40°C bis +25°C.
Art.-Nr. **40045** €/Stück **5,99**

5



13,99

5 Digitales Einstech-Thermometer
Einstechfühler aus Edelstahl.
Inkl. Schutzhülle mit Clip.
Temperatur-Messbereich: -50°C bis +300°C.
Auflösung: 0,1°C (bis 100°C), 0,5°C (>100°C).
Anzeige in °C oder °F. ØxL in cm: 2x18.
Art.-Nr. **38778** €/Stück **13,99**

6



5,99

6 Kühschrank-Thermometer
Edelstahlgehäuse mit Aufhängevorrichtung.
BxTxH in cm: 11,5x2,5x1,
Meßbereich: -40°C bis +25°C.
Art.-Nr. **40045** €/Stück **5,99**

7



4,49

7 Kühschrank-Thermometer
Edelstahlgehäuse mit Aufhängevorrichtung.
BxTxH in cm: 11,5x2,5x1,
Meßbereich: -40°C bis +25°C.
Art.-Nr. **40045** €/Stück **5,99**

8



6,99

8 Thermometer
Für Gefrier- oder Kühlschrank, -30°C bis +30°C.
Hohe Genauigkeit, gut lesbare Skalierung, langlebig und zuverlässig. Mit Doppelaufhängung und Ständer. BxHxT in cm: 7x8,5x4.
Art.-Nr. **40229** €/Stück **6,99**

3 Digitales Einstech-Thermometer
Mit Knopfzelle LR44, mit Haltefunktion. Schaltet sich nach 15 Min. automatisch aus. Umschaltbar auf °F. Meßbreich: -50°C bis +125°C. Ideal für Fleischverarbeitung, Großküchen, Kantinen, Kühlhäuser und Gastronomie. Inkl. Schutzhülle mit Clip. Länge: ca. 15 cm, Einstechtiefe: ca. 7 cm.
Art.-Nr. **38777** €/Stück **6,99**

4 Digitales Einstech-Thermometer
Mit Silikonstutzkappe auf dem Sensor.
Edelstahlgehäuse. Messbereich: -45°C bis +200°C.
Display m. Hintergrundbeleuchtung.
ØxL in cm: 1,1x13,5.
Art.-Nr. **39815** €/Stück **25,49**

5 Digitales Einstech-Thermometer
Einstechfühler aus Edelstahl.
Inkl. Schutzhülle mit Clip.
Temperatur-Messbereich: -50°C bis +300°C.
Auflösung: 0,1°C (bis 100°C), 0,5°C (>100°C).
Anzeige in °C oder °F. ØxL in cm: 2x18.
Art.-Nr. **38778** €/Stück **13,99**

6 Kühschrank-Thermometer
Edelstahlgehäuse mit Aufhängevorrichtung.
BxTxH in cm: 11,5x2,5x1,
Meßbereich: -40°C bis +25°C.
Art.-Nr. **40045** €/Stück **5,99**

7 Kühschrank-Thermometer
Mit Aufhängevorrichtung. Ø Anzeigenfeld: ca. 4,4 cm, Meßbereich: -30°C bis +50°C.
Art.-Nr. **40046** €/Stück **4,49**

8 Thermometer
Für Gefrier- oder Kühlschrank, -30°C bis +30°C.
Hohe Genauigkeit, gut lesbare Skalierung, langlebig und zuverlässig. Mit Doppelaufhängung und Ständer. BxHxT in cm: 7x8,5x4.
Art.-Nr. **40229** €/Stück **6,99**

9



55,-

Wir messen es. **testo**

- klein und handlich, immer dabei
- wasserdichte Schutzhülle, spülmaschinenfest
- schnelle und robuste Messspitze
- kaum sichtbare Einstichlöcher

Thermometer testo 106
5-tlg. Set. Das Set für den harten Einsatz, bestehend aus: Universellem Kern-Thermometer, wasserdichter TopSafe-Schutzhülle, Halte-Clip für den Gürtel, Fühler-Schutzkappe und Lithium Batterie.
Art.-Nr. **201408** €/Stück **55,-**

10



373,-

New

Wir messen es. **testo**

Frittieröl-Tester testo 270
Sicherstellung der Öl-Qualität. Einhaltung eigener und gesetzlicher Grenzwerte. Messbereich +40° bis +200°C, automatischer Endwerterkennung (Auto-Hold %TPM), akustischer und optischer Alarm, Sensor bruchssicher. Kalibrierprotokoll. Inkl. Batterien.
Art.-Nr. **104610** €/Stück **373,-**

Lieferumfang

11



119,-

New

Wir messen es. **testo**

Infrarot- und Einstech-Thermometer testo 104-IR-Kombi
Messbereich -50° bis +250°C, Infrarot-/Einstech-Thermometer, klappbar, Kalibrier-Protokoll, 2-Punkt-Laser, HACCP-konform. Inkl. Batterien.
Art.-Nr. **104620** €/Stück **119,-**

12



62,-

Wir messen es. **testo**

- Klein und handlich, passt in jede Jackentasche
- Hohe Genauigkeit im kritischen Bereich für Lebensmittel
- Verpackungen bleiben unbeschädigt
- Wasserdicht und robust durch die Schutzhülle TopSafe
- Der TopSafe ist spülmaschinengeeignet
- Minimal- und Maximalwertanzeige
- Scann-Modus zur Dauermessung

Thermometer testo 805
Mit TopSafe – die unverwüstliche und wasserdichte Schutzhülle! Geeignet für schnelle Messungen im Vorbeigehen. Mit Infrarot-Sensor. Messbereich: -25°C bis +250°C, Messgröße: °C und °F, Auflösung: 0,1°C. Lieferung erfolgt mit Lithium Batterie (2302).
LxBxH in cm: 8x3,1x19.
Art.-Nr. **38844** €/Stück **62,-**

13



96,-

Wir messen es. **testo**

Thermometer testo 108
Wasserdichtes (IP67) Temperaturmessgerät mit Fühler. HACCP und EN 13485 konform. Messbereich -50° - +300°C. Durch Softcase vor Wasser, Verschmutzung und Stoßschäden geschützt. Einfache Bedienung und Handhabung. Schnelles und präzises Messen großes Display. Kalibrierprotokoll. (Für 3x AAA Batterie – nicht enthalten).
Art.-Nr. **104600** €/Stück **96,-**

ABROLLGERÄTE UND FOLIEN

1 Folien-Abrollgerät
ab **29,99**



1 Folien-Abrollgerät

Metall, lackiert. Säge: Edelstahl. Stabile Ausführung.
Für Endlosfolien Ø max. 80 mm.

Art.-Nr.	Ausführung	€/Stück
38525.30	für 30 cm Rollen	29,99
38525.45	für 45 cm Rollen	33,89
38525.45D	für 2 Rollen x 45 cm Breite	42,99

Abrollgerät, Vakuump-Maschinen, Folienbeutel, Alufolie, Frischhaltefolie
Vacuum Machine, Vacuum Bags, Alu Foil, Clear Foil

2
Alufolie
ab **11,99**

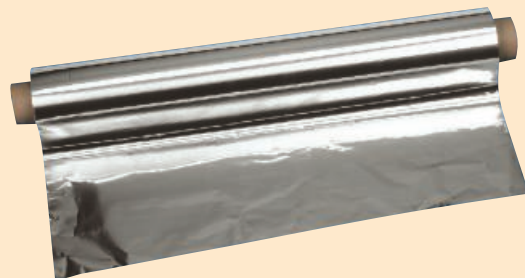

2 Alufolie

Besonders reißfest.

Art.-Nr.	Länge	Breite	Stärke	€/Stück
38274	150 m	30 cm	11 my	11,99
38275	150 m	45 cm	14 my	22,99

3 Frischhaltefolie
ab **4,90**



3 Frischhaltefolie

Polyethylen. Länge 300 m. Extrem reißfest, dehnbar und fettbeständig.

Art.-Nr.	Breite	Stärke	€/Stück
38276	30 cm	10 my	4,90
38277	45 cm	10 my	6,90

SOUS-VIDE GAREN & VAKUUMIEREN

New

4 SousVide-Garer
399,-



4 SousVide-Center SV 1000

Prof. Wasser-Zirkulationstechnik, genaue Temperatursteuerung, integr. Vakuümierer für wiederverwendbare Zip-Beutel, Digital-Display, Filtersystem, inkl. 10 Zipbeutel 20 x 23 cm, 10 Zipbeutel 26 x 23 cm und einem Vakuümierschlauch.

Art.-Nr. **143504** €/Stück **399,-**

5 Zip-Beutel

Für SousVide Center Artikel 143504.
Im 20er Pack.

Art.-Nr.	BxL in cm	€/Pack
143580	20x23	7,59
143590	27x35	10,89



5
Zip-Beutel
ab **7,59**

2 In Größen



VAKUUMIERGERÄTE

mit passenden Folienbeutel, Folienrollen und Vakuumierbehälter

6 VC300 PRO **New**
169,-



6 Vakuumpackmaschine VC300 PRO
Beutel u. Rollen bis 30 cm Breite.
Art.-Nr. 143510,20,30,40,50,60. Inkl. 2 Profi-Folienrollen u. Vakuumpackschlauch für Vakuumpackbehälter 143570, BxHxT in cm: 38,5x8,5x24,5, 120 W/230V, regulierbare Vakuumpackstärke SVS, herausnehmbare Vakuumpackkammer. Inkl. 2 Profi-Folienrollen und Vakuumpackschlauch für Behälter.
Art.-Nr. **143502** €/Stück **169,-**

7 Vakuumpackmaschine FastVac 4000
Edelstahl, Beutel u. Rollen bis 40 cm Breite.
Art.-Nr. 143510,20,30,40,50,60. Doppelte Schweißnaht, starke Vakuumpumpe 20L/Min. Gewerblich nutzbar, BxHxT in cm: 51,5x28,5x1,60, 350 W/230V.
Art.-Nr. **143503** €/Stück **295,-**



New

7 FastVac 4000
295,-

8 Folienbeutel „Profi“
Rippenstruktur, kochfest, mikrowellengeeignet, geeignet für Art.-Nr. 143502 u. 143503. Im 50er Pack.
Art.-Nr. BxL in cm €/Pack
143510 16x23 **6,95**
143520 20x30 **9,95**
143530 30x40 **17,95**

New



8 Folienbeutel
ab **6,95**

9 Folienrollen „Profi“
2 Rollen. Rippenstruktur, kochfest, mikrowellengeeignet, geeignet für Art.-Nr. 143502 u. 143503. Im 2er Pack.
Art.-Nr. BxL in cm €/Pack
143540 20x600 **11,89**
143550 27,5x600 **11,89**
143560 30x60 **15,99**



9 Folienrollen
ab **11,89**

New



10 Vakuumpackbehälter-Set
28,99

New

10 Vakuumpackbehälter-Set
3-tlg. Set, bestehend aus 1 Dose 0,75 L, 1 Dose 1,40 L, 1 Dose 2,0 L, Styrolacrylnitril, bruch und spülmaschinenfest, Deckel aus ABS Kunststoff, passend für alle CASO-Vakuumpacker.
Art.-Nr. **143570** €/Set **28,99**

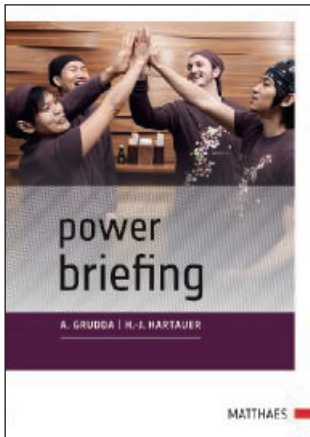
**Power Briefing**

Mitarbeiter schulen, motivieren, führen und den Teamgeist stärken. Von Grudda/Hartauer. 144 Seiten.

Art.-Nr. **127302** €/Stück **29,91**

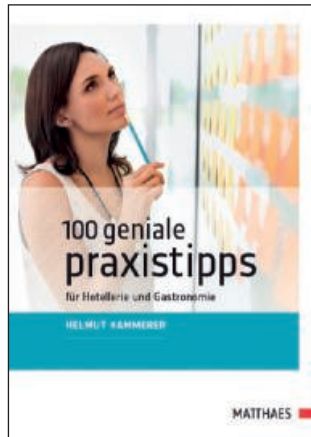
**100 geniale Praxistipps:**

für Hotellerie und Gastronomie. Strategie, Marketing, Verkauf, Kfm. Wissen und MA-Führung. Von Helmut Kammerer. 176 Seiten.

Art.-Nr. **127306** €/Stück **29,91**

**Gebrauchsanleitung Gast**

Gäste begeistern und geschickt verkaufen. Anforderungen in der Servicebranche. Von Frank Simmeth. 192 Seiten.

Art.-Nr. **127304** €/Stück **29,91**

**Service-Check: Gastronomie & Hotellerie**

Das Buch richtet sich an Führungs- und Fachkräfte aus kleinen und mittleren Gastronomiebetrieben sowie Hotels, die ihren Service kritisch auf den Prüfstand stellen und jeden Tipp direkt in ihrer täglichen Arbeit umsetzen möchten. Von Possler/Thombansen. 160 Seiten.

Art.-Nr. **127305** €/Stück **29,91**

FACHLITERATUR

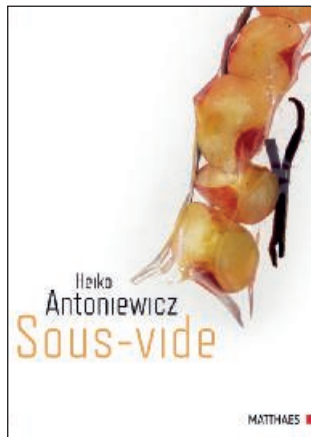
**Sous-vide**

Garen im Vakuum. Heiko Antoniewicz. 328 Seiten. Hardcover.

Art.-Nr. **127312** €/Stück **65,33**

**Hotel der Zukunft**

Die wichtigsten Trendfelder für die Hotellerie. Von Gatterer/Rützler. 180 Seiten.

Art.-Nr. **127303** €/Stück **39,25**

**HACCP**

Hygienemaßnahmen und Qualitätssicherung in Gastronomie und Gemeinschaftsverpflegung. Incl. DVD. 88 Seiten.

Art.-Nr. **127308** €/Stück **29,91**

**Small & fine Fingerfood**

Hubert Obendorfer, Sternekoch und Besitzer des Restaurants „Eisvogel“ in Neunburg vorm Wald, hat sich in diesem Buch dem Thema „Fingerfood“ auf eine ganz neue Art und Weise angenommen. In etwa 120 Rezepten widmet er sich den unterschiedlichsten Arten von Fingerfood. Ca. 180 Seiten

Art.-Nr. **127301** €/Stück **65,33**

New

1 Eierbox

Kunststoff. 2/3 GN inkl. 8 Eiertabletts.
Entsprechend den neuen Anforderungen
der Hygieneverordnung HACCP!

Art.-Nr.	Ausführung	Maße in cm	VPE	€/Stück
5535	Eierbox	36x33x20	1	26,99
5536	Ersatztablett	35,4x32,5	10	1,49

1 Eierbox
26,99



2 Vorratsbehälter
ohne Griffe

ab **3,99**



Praktisch in der Profiküche –
VORRATSBEHÄLTER

3 Vorratsbehälter
mit Griffe

ab **8,39**



2 Vorratsbehälter ohne Griffe

Polycarbonat. Mit Skala. Stapelbar.
Passenden Deckel bitte separat bestellen.

Art.-Nr.	BxTxH in cm	Inhalt	€/Stück
39780.01	19x19x10	1,9 L	3,99
39780.02	19x19x19	3,8 L	5,99
39780.DR	Deckel rot		1,79
39780.DG	Deckel grün		1,79

3 Vorratsbehälter mit Griffe

Polycarbonat mit seitlichen Griffen und Skala. Stapelbar.
Passenden Deckel bitte separat bestellen.

Art.-Nr.	BxTxH in cm	Inhalt	€/Stück
4612.01	20x20x23	7 L	8,39
4610.02	22,5x22,5	Deckel rot für 4612.01	1,99
4610.03	22,5x22,5	Deckel grün für 4612.01	1,99
4612.02	26,5x26,5x21	10 L	12,29
4612.03	26,5x26,5x32	15 L	17,49
4614.02	29,5x29,5	Deckel rot für 4612.02/03	2,19
4614.03	29,5x29,5	Deckel grün für 4612.02/03	2,19

2 In
Größen

4 Vorratsbehälter
ab **34,95**



**4 Vorratsbehälter mit
Deckel und Fahrgestell**

Kunststoff HD PE, weiß. Mit zwei Griffen. Lebensmittelecht.
Passende Deckel und Fahrgestell bitte separat dazu bestellen.

Art.-Nr.	Ausführung	Inhalt/L	€/Stück
121550	Vorratsbehälter	50 Liter	34,95
121545	Deckel Ø 45 cm, H = 4,5 cm für 121550		8,29
121575	Vorratsbehälter	75 Liter	46,49
	ØxH in cm: 39-49x57,5		
121549	Deckel Ø 49 cm für 121575		9,29
121501	Fahrgestell für 121550 und 121575, H = 6 cm		89,99

GN-Behälter

EASY ACCESS

New

1/1 GN



1/3 GN



2/3 GN

IDEAL ZUM BESCHRIFTEN
VON BEHÄLTERN UND DOSEN!**2** Stift
3,49**New****2 Stift schwarz lebensmittelecht**

Zum Beschriften von Behältern, Dosen etc.

Art.-Nr. 146700

€/Stück 3,49

**1 Behälter „Easy Access“ GN**

Integriertes Etikett inklusive Farbplättchen mit seitlichen Griffen für einfache Handhabung und Transport. Ermöglicht FIFO-Handhabung sowie voneinander unabhängige Befüllung und Entnahme.

Abgerundete Kanten. Spülmaschinengeeignet, stapelbar.

Doppelte Dichtung für perfekten Schutz.

Art.-Nr.	GN-Norm	Inhalt in L	LxBxH in cm	€/Stück
146801	1/3	7	39,5x20x20	10,39
146802	2/3	16	41,5x34x20	14,67
146803	1/1	22,65	56,5x34x20	18,67

1 Behälter
„Easy Access“**ab 10,39**

Die Frischhalte-Box

LOCK & LOCK

3 Lock & Lock Dosen, 6er Set

6er Set, bestehend aus 6 ineinander stapelbaren,

quadratischen Lock & Lock-Dosen und Deckeln:

1 x 260 ml (L: 11,1 cm B: 11,1 cm H: 6 cm),

1 x 520 ml (L: 13,7 cm B: 13,7 cm H: 7,2 cm),

1 x 950 ml (L: 16,4 cm B: 16,4 cm H: 8,3 cm),

1 x 1,6 Liter (L: 19 cm B: 19 cm H: 9,5 cm),

1 x 2,5 Liter (L: 21,9 cm B: 21,9 cm H: 10,7 cm),

1 x 4 Liter (L: 25 cm B: 25 cm H: 12 cm).

Art.-Nr. 140401

€/Set 28,99

4 Lock & Lock Eierbox

Lock & Lock Eierbox für 12 Eier. L: 32,5, B: 12,5cm, H: 8cm.

Art.-Nr. 140402

€/Stück 6,49

5 Lock & Lock Dose mit Spender

Im Deckel ist ein abschraubbarer Druckspender integriert.

Dose eckig, Maße Dose in cm: 20x15x15, Inhalt: 3,9 Liter.

Art.-Nr. 2144

€/Stück 29,99

Die Frischhalte-Box LOCK & LOCK

- 30 Jahre Garantie!
- Bis 130°C mikrowelleneeignet.
(Gebrauchsanweisung der Mikrowelle beachten!)
- Gefrierfachgeeignet bis -20°C.
- Den Deckel nicht an den Verschlüssen öffnen bzw. hochziehen, solange die Box gefroren ist.
- Spülmaschineneeignet!
- Stapelbar!
- 100 % luft- und wasserdicht

6 Frischhalteboxen

ab **2,65**

6 Lock & Lock Frischhalteboxen

Die Lock & Lock Frischhaltedosen sind mit Silikonichtung und patentiertem Sicherheitsverschluß. Sie sind luft- und wasserdicht, stapelbar, spülmaschineneeignet, bis 130°C mikrowelleneeignet (Gebrauchsanweisung der Mikrowelle beachten) gefrierfachgeeignet bis -20°C. HACCP tauglich. Aggressive Spülmittel können die Oberfläche der Box beschädigen.

Art.-Nr.	Inhalt	Maße in cm	Ausführung	€/Stück
a) 38569	3,9 L	29,2x22,5x8,5	eckig/Ablaufrost	9,99
b) 38570	5,5 L	29,2x22,5x12	eckig/Ablaufrost	11,49
c) 38571	9,0 L	29,2x22,5x18,8	eckig/Ablaufrost	13,99
d) 39175	1,8 L	15,1x10,8x18,5	eckig	4,59
e) 39174	2,0 L	27,9x11,6x10,2	eckig/Ablaufrost	5,89
f) 140403	350 ml	13,5x10,2x5,2	eckig	2,65
g) 39173	1,0 L	20,7x13,4x7	eckig/Ablaufrost	4,99
h) 38567	2,3 L	23,4x16,5x9,5	eckig	6,35
i) 38568	2,6 L	25x18x9,3	eckig	6,99
j) 39178	3,6 L	30,1x18,8x9,4	eckig/Ablaufrost	11,49

Lebensmittel bleiben länger frisch.

Absolut auslaufsicher und luftdicht dank Silikonring im Deckel.

Mikrowelleneeignet bis 130°C. Deckel darf nicht geschlossen sein!

Fettige Soßen u. Tomatensoße können zu Verfärbung oder Bläschenbildung führen.

Spülmaschineneeignet – Deckel immer ins oberer Fach legen.

Gefriergeeignet bis -20°C

3 Dosen pro Set

28,99

5 Dose mit Spender

29,99

4 Eierbox

6,49



Für Transport und Lagerung –

BOX ROBUST New

- Stapelbar
- Schlagfest
- Beständig gegen Temperaturwechsel



LEBENSMITTELECHT

2 Box „Robust“, 31 L

Weiß, 50x39x26 cm. 31 Liter. Für Transport und Lagerung von Lebensmitteln oder Geschirr, Besteck etc. Schlagfest, stapelbar und beständig gegen Temperaturwechsel (-40 bis + 120°C). Mit Verschlussclips. 10 Jahre Garantie. Dazu ist ein Einsatz erhältlich: 150307: Einsatz 46x36x12cm, weiß.

Art.-Nr.	Ausführung	€/Stück
150302	Box 31 Liter	17,99
150307	Einsatz 46x36x12 cm weiß	5,79

3 Box „Robust“, 15 L

Weiß, 40x30x19 cm. 15 Liter. Für Transport und Lagerung von Lebensmitteln oder Geschirr, Besteck etc. Schlagfest, stapelbar und beständig gegen Temperaturwechsel (-40 bis + 120°C). Mit Verschlussclips. 10 Jahre Garantie. Dazu sind 3 verschiedene Einsätze erhältlich: 150304: Einsatz 13x12x15 cm, blau. 150305: Einsatz 6er Set, weiß, bestehend aus 3 Boxen à 25x11 cm + 3 Boxen à 10,3x8,3 cm. 150306: Einsatz 37x28x9 cm, weiß.

Art.-Nr.	Ausführung	€/Stück/Set
150301	Box 15 Liter	8,99
150304	Einsatz 13x12x15 cm blau	1,69
150305	Einsatz 6er Set weiß	5,69
150306	Einsatz 37x28x9 cm weiß	3,79

Einsatzmöglichkeiten



150304: blau, Einsatz 13x12x15 cm

Box „Robust“
Box „Robust“

1 Box „Robust“, 45 L

Weiß, 59x39x33 cm. 45 Liter. Für Transport und Lagerung von Lebensmitteln oder Geschirr, Besteck etc. Schlagfest, stapelbar und beständig gegen Temperaturwechsel (-40 bis + 120°C). Mit Verschlussclips. 10 Jahre Garantie.

Art.-Nr. 150303 €/Stück 25,99

1 Box, 45 L
25,99



Maße: 59x39x33 cm

2 Box, 31 L
17,99

New



Maße: 50x39x26 cm

3 verschiedene
Einsätze für die
Box 15 L erhältlich,
auch kombinierbar!



Einsatz 46x36x12 cm



Maße: 40x30x19 cm

3 Box, 15 L
8,99

150306: weiß,
Einsatz 37x28x9 cm

New

150305: Einsatz 6er Set,
weiß, bestehend aus
3 Boxen à 25x11 cm +
3 Boxen à 10,3x8,3 cm

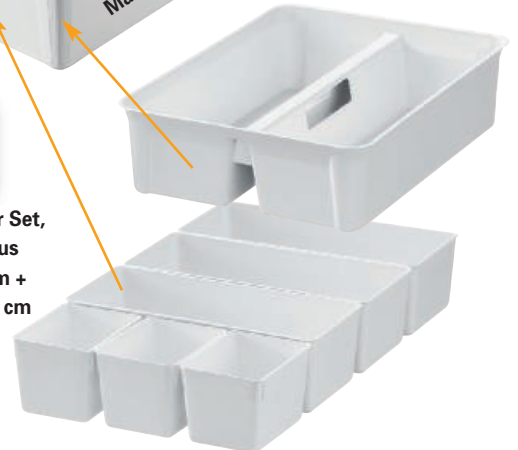

PRAKTISCHER TRANSPORT

- Mit Deckel aufeinander stapelbar, leer ineinander stapelbar
- lebensmittelecht
- spülmaschinengeeignet
- indirekte Belüftung

New

4 Transportbox „Box“, 32 L

Aus lebensmittelechtem, transparentem PP. Mit Deckel aufeinander stapelbar, leer ineinander stapelbar, belüftbar, spülmaschinengeeignet
Außenmaß: 40x40x31,5 cm. Innenmaß: 32,5x32,5x27 cm.

Art.-Nr.	Ausführung	€/Stück
151801	Box 32 Liter	18,99
151802	Deckel transparent	6,99
151803	Deckel blau	6,99
151804	Deckel rot	6,99
151805	Steckrohr	3,29
151806	Fachteiler	3,29



4 Box, 32 L
18,99

Belüftungsslitze
für permanenten
Luftaustausch

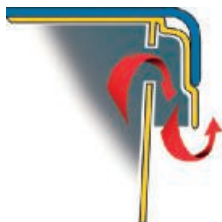

Deckel in 3 Farben



Das Steckrohr sichert jede
Tellergröße durch Einrasten
im Boden und im Deckel.



Der Fachteiler unterteilt den
Innenraum der Box in 4 Fächer
(16x16 cm).



Geeignet für GN 1/1 oder Euronorm 60x40

4 In Größen

1

Thermobox „Premium“

ab 39,99



Verbesserte Isolation!

2

Thermobox „ECO“

ab 27,99



Geeignet für GN 1/1 oder Euronorm 60x40

6 In Größen

3

Cool Pack 1/1 GN

46,99

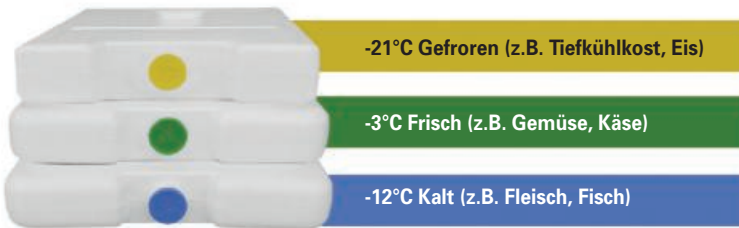

-21°C Gefroren (z.B. Tiefkühlkost, Eis)

-3°C Frisch (z.B. Gemüse, Käse)

-12°C Kalt (z.B. Fleisch, Fisch)

4

Pizza-Thermobox „ECO“

ab 26,99



3 In Größen



Thermoboxen
Thermoboxes

THERMOBOXEN

Länger heiß, länger kalt, länger frisch...

1 Thermobox „Premium“

EPP, graue Box mit blauem Deckel, bruchstabil, langlebig, leicht, hygienisch. Beste Isoliereigenschaften (-40°C bis +120°C), sicherer Lebensmittel-Transport heiß und kalt, festsitzender Deckel. Griffmulden erleichtern das Be- und Entladen.

Für Stapelbehälter, Backbleche oder Tablett.

Art.-Nr.	Aussen LxBxH/cm	Innen LxBxH/cm	Inhalt	€/Stück
----------	--------------------	-------------------	--------	---------

für GN 1/1

5645.30	60x40x23	53,8x33,7x16,7	30 L	39,99
5645.40	60x40x28	53,8x33,7x21,7	39 L	41,99
5645.50	60x40x32	53,8x33,7x25,7	46 L	44,99

für Euronorm

5648	68,5x48,5x26	62,5x42,5x20	53 L	54,99
------	--------------	--------------	------	-------

2 Thermobox „ECO“

EPP, schwarz, bruchstabil, langlebig, leicht, hygienisch. Beste Isoliereigenschaften (-40°C bis +120°C), sicherer Lebensmittel-Transport heiß und kalt, festsitzender Deckel. Griffmulden erleichtern das Be- und Entladen.

Für Stapelbehälter, Backbleche oder Tablett. Dichtschließender Deckel durch hohen Noppenstapelrand.

Art.-Nr.	Aussen LxBxH/cm	Innen LxBxH/cm	Inhalt	€/Stück
----------	--------------------	-------------------	--------	---------

für GN 1/1

39195.1	60x40x18	53,8x33,7x11,7	21 L	27,99
39195.2	60x40x23	53,8x33,7x16,7	30 L	29,99
39195.3	60x40x28	53,8x33,7x21,7	39 L	33,99
39195.4	60x40x32	53,8x33,7x25,7	46 L	36,99

für Euronorm

39198.1	68,5x48,5x26	62,5x42,5x20	53 L	41,99
39198.2	68,5x48,5x36	62,5x42,5x30	80 L	53,99

3 Cool Pack 1/1 GN

Kühlen mit System. Farbmarkierungen für bedarfsgerechte Kühlung. Robuste Akkus mit verstärkten Ecken und Kühlrippen zum formstabilen Gefrieren.

Art.-Nr.	Ausführung	LxBxH in cm	€/Stück
39199.1	grün/Gemüse-Käse	53x32,5x3	46,99
39199.2	blau/Fleisch-Fisch	53x32,5x3	46,99
39199.3	gelb/Eis-Tiefkühlkost	53x32,5x3	46,99

4 Pizza-Thermobox „ECO“

Qualitätsbox in schwarz.

Art.-Nr.	Aussen LxBxH/cm)	Innen LxBxH/cm	Inhalt	€/Stück
39197.1	41x41x16,5	35x35x10	12 Liter	26,99
39197.2	41x41x24	35x35x17,5	21 Liter	27,99
39197.3	41x41x33	35x35x26,5	32 Liter	29,99

5 Thermobox
226,-

Thermobox offen



6
Fahrgestell
49,99

Thermobox geschlossen



7 Heizplatte „Hot Plate“
149,-

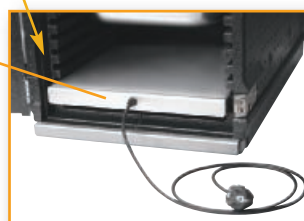

8 Speisentransportbehälter
289,-



Thermobox
Thermoboxes

THERMOBOX

heißt die logistische Lösung für den sicheren Lebensmitteltransport!

5 Thermobox

Frontlader. 77 Liter. Passend für GN-Behälter (1/1, 1/2, 1/3). 11 Einschubrisen im Abstand von je 3 cm plus 2 Einschüben mit 3,7 cm Höhe für Kühlakku oder Warmhalteplatte. Stapelbar. Scharnierte Tür, abschließbar! Mit Kantenschutz. Bequem zu tragen durch ausgeformte Griffe. Innen LxBxH: 53x32,5x44,8 cm, Aussen LxBxH: 63,5x41x55 cm. Hitzebeständig bis max. 110°C. Art.-Nr. 39196 € /Stück 226,-

6 Passendes Fahrgestell

Für Thermobox ECO – Frontlader Art.-Nr. 39196. Art.-Nr. 39196.F € /Stück 49,99

7 Heizplatte „Hot Plate“

Ideal für den Partyservice zum Transportieren von Speisen oder als warme Fläche bei der Speisenausgabe und am Buffet. LxBxH in cm: 53x32,5x3,5, (1/1 GN) Anschlußwert: 230V/280 Watt. Art.-Nr. 2559 € /Stück 149,-

8 Speisentransportbehälter

Kunststoff PP, tiefgezogen Isolierung aus FCKW-freien PUR-Schaum. Toplader, mit Deckel. Unbeheizt. Edelstahl-Bügel mit rutschfesten Kunststoffgriffen. Kapazität: GN 1/1-200 oder deren Unterteilung. BxTxH in cm: 63x42,5x34, Gewicht: 8 kg. Art.-Nr. 39996 € /Stück 289,-

GN-Behälter
finden Sie ab Seite 300!



GLÄSER- KÖRBE

3-Komponenten-System
für flexible, professionelle
Lagerung, Reinigung und
Transport.

- Passend für alle gewerblichen Spülmaschinen mit Korbgröße 50 x 50 cm aus stabilem Polypropylen
- Verstärkter Boden
- Ergonomische Griffmulden
- Stapelnocken für sicheres u. unbegrenztes Stapeln
- Flexibles Baukastensystem
- Geringes Eigengewicht
- Kompatibel mit den Körben der meisten Hersteller

Information: Für Pos. 1 bis 6 gilt:

Bezeichnung	Anz. Aufsätze	max. Glashöhe
Grundkorb		80 mm
1x Grundkorb + 1 Aufsatz		124 mm
1x Grundkorb + 2 Aufsätze		168 mm
1x Grundkorb + 3 Aufsätze		212 mm
1x Grundkorb + 4 Aufsätze		256 mm

1 Gläserkorb 9 Fächer

Fachgröße 152 x 152 mm, Außenhöhe 102 mm, Innenhöhe 81 mm.

Art.-Nr. 38647.9	€/Stück 12,99
Art.-Nr. 38647.GA9	€/Stück 5,99
Geteilter Aufsatz (45 mm).	
Art.-Nr. 38647.A	€/Stück 5,89
Ungeteilter Aufsatz (45 mm).	

2 Gläserkorb 16 Fächer

Fachgröße 110 x 110 mm, Außenhöhe 102 mm, Innenhöhe 81 mm.

Art.-Nr. 38647.16	€/Stück 14,99
Art.-Nr. 38647.GA16	€/Stück 5,99
Geteilter Aufsatz (45 mm).	
Art.-Nr. 38647.A	€/Stück 5,89
Ungeteilter Aufsatz (45 mm).	

3 Gläserkorb 25 Fächer

Fachgröße 89 x 89 mm, Außenhöhe 102 mm, Innenhöhe 81 mm.

Art.-Nr. 38647.25	€/Stück 13,99
Art.-Nr. 38647.GA25	€/Stück 6,89
Geteilter Aufsatz (45 mm).	
Art.-Nr. 38647.A	€/Stück 5,89
Ungeteilter Aufsatz (45 mm).	

4 Gläserkorb 36 Fächer

Fachgröße 74 x 74 mm, Außenhöhe 102 mm, Innenhöhe 81 mm.

Art.-Nr. 38647.36	€/Stück 14,79
Art.-Nr. 38647.GA36	€/Stück 7,79
Geteilter Aufsatz (45 mm)	
Art.-Nr. 38647.A	€/Stück 5,89
Ungeteilter Aufsatz (45 mm)	



15,89

Gläserkorb 49 Fächer
für Saft-, Likör- und Sektgläser, Stamer



13,99

Tassenkorb

5 Gläserkorb 49 Fächer

Fachgröße 60 x 60 mm, Außenhöhe 102 mm, Innenhöhe 81 mm.

Art.-Nr. 38647.49	€/Stück 15,89
Art.-Nr. 38647.GA49	€/Stück 7,79
Geteilter Aufsatz (45 mm).	
Art.-Nr. 38647.A	€/Stück 5,89
Ungeteilter Aufsatz (45 mm).	

6 Tassenkorb/Gläserkorb 20 Fächer

Fachgröße 113 x 89 mm, Außenhöhe 102 mm, Innenhöhe 81 mm. Für Tassen geeignet.

Art.-Nr. 38647.20	€/Stück 13,99
Art.-Nr. 38647.GA20	€/Stück 6,69
Geteilter Aufsatz (45 mm).	
Art.-Nr. 38647.A	€/Stück 5,89
Ungeteilter Aufsatz (45 mm).	



7
8,49

7 Spülkorbabdeckung

Kunststoff, grau. BxLxH in cm: 50,5x50x5x2,5.

Art.-Nr. 148700	€/Stück 8,49
------------------------	---------------------



12,99

Gläserkorb 9 Fächer
für Bierkrüge



14,99

Gläserkorb 16 Fächer
für Cocktailgläser und bauchige Weinkelche



13,99

Gläserkorb 25 Fächer
für Rotweinkelche, Stiel- und Kristallgläser



14,79

Gläserkorb 36 Fächer
für schmale Kelche, Trink- und Weingläser

8



12,69

Tablettkorb/Tellerkorb

8 Tablettkorb/Tellerkorb
1 Seite offen. Auch für 1/1 GN geeignet.
Größe in cm: 50x50x10, 9-reihig.
Art.-Nr. **38655** €/Stück **12,69**

13

Transportwagen
Für den sicheren und leichten Transport von Geschirrkörben mit den Maßen 50x50 cm.
Ohne Griff:
Art.-Nr. **38653.OG** €/Stück **55,99**
Mit Griff:
Art.-Nr. **38653.MG** €/Stück **79,99**

ab 55,99



9



12,99

Tellerkorb

9 Tellerkorb
Für Teller, kleine Tablett und Platten. 9-reihig.
Art.-Nr. **38648** €/Stück **12,99**

10 Universalkorb
Außenhöhe 101 mm, Innenhöhe 81 mm.
Art.-Nr. **38650** Feinmaschig €/Stück **11,99**
Art.-Nr. **38651** Grobmaschig €/Stück **11,99**

Bei Körben mit mehr als einem Aufsatz empfehlen wir als Zwischenstück die Verwendung ungeteilter Aufsätze für optimale Reinigung und Trocknung.

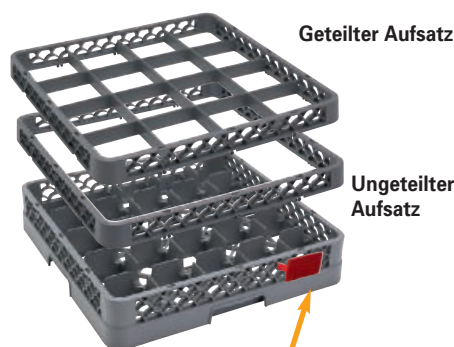

12 pro Stück
0,50

14

ab 1,19



HIGENE
www.higene.de

Besteckbehälter
Besteckbehälter, PP, hitze- und spülmittelbeständig, stoßfest. LxBxH in cm: 10x10x13.
a Art.-Nr. **6601** €/Stück **1,19**
Besteckkorb, 8 Fächer, ohne Tragebügel, Fachgröße 89x89 mm, Innenhöhe 112 mm, BxTxH in cm: 42x20,5x15.
b Art.-Nr. **38652** €/Stück **8,99**

10



11,99

Universalkorb

12 Markierungsschild
Kunststoffschild zum Markieren von Geschirrkörben, zum Anklipsen. 28 x 74 mm. Im 10er Pack.
Art.-Nr. Farbe €/Pack
39819.W weiß **4,99**
39819.BE beige **4,99**
39819.G gelb **4,99**
39819.O orange **4,99**
39819.R rot **4,99**
39819.GR grün **4,99**
39819.B blau **4,99**

11 **40,99**

New

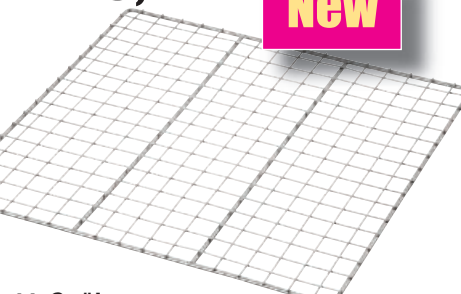

11 Spülrost
Edelstahl. BxL in cm: 50x50. Die bessere Alternative zum Spülkorb für das Spülen von besonders großen Behältnissen, wie z.B. Töpfe, Schüsseln, etc.
Art.-Nr. **148710** €/Stück **40,99**

- + 4 Aufsätze – bis 256 mm Glashöhe
- + 3 Aufsätze – bis 212 mm Glashöhe
- + 2 Aufsätze – bis 168 mm Glashöhe
- + 1 Aufsatz – bis 124 mm Glashöhe

Nur Grundkorb – bis 80 mm Glashöhe

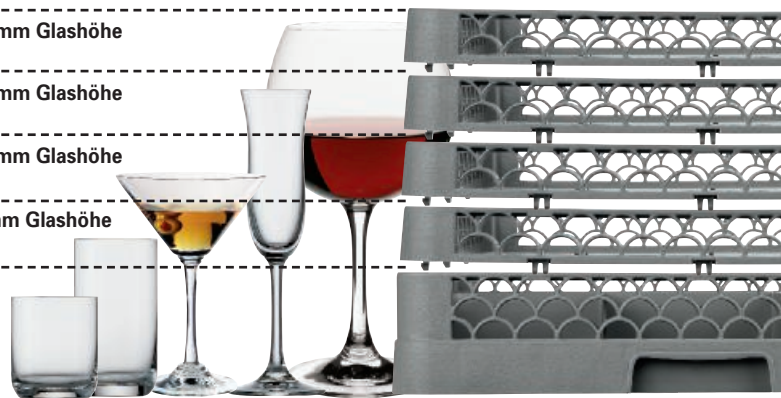

Für alle Geräte der JURA-Linie – REINIGUNGSMITTEL

1

Cappuccino/Milchschaum Reiniger
Wo Milch aufgeschäumt und erhitzt wird, ist es wichtig, dass der Hygiene und Sauberkeit höchste Beachtung geschenkt wird. Dank integrierter Reinigungsprogramme und des Auto-Cappuccino-Reinigers von JURA erzielen Sie ein optimales Maß an Sauberkeit. Flasche, Inhalt: 1000 ml.
Art.-Nr. **39766** €/Stück **13,99**



13,99

2

Entkalker flüssig
JURA
X-Line-Entkalker.

Für Impressa Kaffeeautomaten.
Flasche, Inhalt: 700 ml.
Art.-Nr. **39765** €/Stück **8,99**

8,99



3

Clarix Filterpatronen
Stark kalkhaltiges Wasser kann zum Feind Ihrer Kaffeemaschine werden. Kalk setzt sich in Form von Kesselstein im Thermoblock ab. Diese Ablagerungen verstopfen die Leitungen. Die Filterpatrone kann in allen Geräten der JURA Linien verwendet werden und wird direkt in den Wassertank eingesetzt. Im 4er Pack.
Art.-Nr. **39767** €/Pack **49,95**

pro Stück
12,49



HANDSCHUHE

Vileda Handschuhe
sind beständig gegen pflanzliche Öle, fetthaltige Lebensmittel, sowie Reinigungsmittel. Sie haben eine hervorragende Fingerflexibilität und ein uneingeschränktes Tastgefühl.

Extrem hoher Tragekomfort – Innenbeflockung aus reiner Baumwolle!

4



pro Paar
3,59

vileda
PROFESSIONAL
Helping you make a difference

Nitril-Handschuhe

5



pro Paar
1,24

vileda
PROFESSIONAL
Helping you make a difference

Naturlatex-Handschuhe

6



pro Stück
0,05

Latex-Handschuhe

7



pro Stück
0,05

Vinyl-Handschuhe

4 Vileda Universal Handschuh
Nitrilhandschuh. Frei von Latexallergenen.
Art.-Nr. Größe VPE €/Paar
38641.M M 7 1/2 – 8 1 Paar **3,59**
38641.L L 8 1/2 – 9 1 Paar **3,59**

5 Vileda Contract Handschuh
Naturlatex-Handschuh.
Art.-Nr. Größe VPE €/Paar
38640.S S 6 1/2 – 7 1 Paar **1,24**
38640.M M 7 1/2 – 8 1 Paar **1,24**
38640.L L 8 1/2 – 9 1 Paar **1,24**

6 Latex-Handschuhe
„Hygostar“. Naturkautschuk, reißfester Rollrand, widerstandsfähig, leicht gepudert, ungefütert. Im 100er Pack.
Art.-Nr. Größe €/Pack
7060.L groß 8 1/2-10 **4,99**
7060.M mittel 7 1/2-8 1/2 **4,99**

7 Vinyl-Handschuhe
„Hygostar“. Vinyl, leicht gepudert, ungefütert. Im 100er Pack.
Art.-Nr. Größe €/Pack
7061.L groß 8 1/2-10 **4,99**
7061.M mittel 7 1/2-8 1/2 **4,99**

8 Kehrgarnitur pro Set
13,99



8 Jumbo-Profi-Kehrgarnitur

Kunststoff rot. Garnitur bestehend aus Besen und Schaufel mit Gummilippe und extra großem Aufnahmebehälter – ideal zur Aufnahme von zerbrochenen Gläsern und ausgelaufenen Flüssigkeiten.
Art.-Nr. 1221 €/Set **13,99**

**WENN MAL WAS DANEBEN GEHT:
KEHRSET FÜR ZERBROCHENE GLÄSER
UND AUSGELAUFENE FLÜSSIGKEITEN!**



9 Vileda PurActive Schwamm

Wellenstruktur, Polyurethan-Schaum-Schwamm, größte Schonung aller Oberflächen – leicht auswaschbar.
Farbe: blau, Größe in cm: 7x15, im 10er Pack.
Art.-Nr. 38639 €/Pack **12,99**



9 pro Stück
1,30

Ideal für alle Kunststoffoberflächen, wie Fenster, Tischplatten, Gartenmöbel, PVC-Böden uvm.

10 Vileda Pflegeschwamm

Offenes, weiches Vlies, ohne Schleifmittel. Kratzfreie Reinigung, auch für Chrom.
Farbe: blau, Größe in cm: 7x15, im 10er Pack.
Art.-Nr. 38642 €/Pack **6,69**

10 pro Stück
0,67

11 Vileda Scheuerschwamm

Starkes, offenes Vlies. Besonders bei starken Verschmutzungen geeignet. Waschbar bis 60°C.
Farbe: gelb, Größe in cm: 7x15, im 10er Pack.
Art.-Nr. 38643 €/Pack **6,69**

11 pro Stück
0,67

12 Eimer
ab **14,45**



12 Eimer

Niederdruck-Polyethylen, weiß-natur.
Mit Ausguss, Metallbügel und Literskala.
Art.-Nr. Inhalt €/Stück
1193.12 12 Liter **14,45**
1193.15 15 Liter **15,49**
1193.18 18 Liter **16,99**



14 Reinigungswagen
124,-

13 pro Stück
0,96

13 Vileda Fleckenradierer

Vileda Micraclean. Löst jeden Schmutz von harten Oberflächen. Der Fleckenradierer wirkt ohne Reinigungsmittel einfach nur mit Wasser befeuchten. Im 12er Pack.
Art.-Nr. 38644 €/Pack **11,49**

14 Reinigungswagen

Doppel-Reinigungswagen, verchromt, fahrbar. Inkl. 2 Eimern mit je 17 Liter in den Farben rot und blau. Mit Mop-Presse und Deichsel. Höhe inkl. Mop-Presse: Höhe inkl. Schiebebügel ca. 89 cm. BxT in cm: 72x42.
Art.-Nr. 155300 €/Stück **124,-**

FEXX – Bodentuch		FEXX – Fettwisch-Pad		FEXX – Profi-Spültuch	
1	3,99	2	3,99	3	2,99
VILEDA – Quickstar		VILEDA – Microtuch		VILEDA – Allzwecktuch	
4	pro Stück 3,38	5	pro Stück 3,60	6	pro Stück 1,30
Geschirrtuch		Küchentuch		Grubentuch	
7	0,90	8	pro Stück 1,99	9	pro Stück 2,83

1 Bodentuch

Aus Microfaser. 80% Polyester + 20% Polyamid. Maße in cm: 50x55. Art.-Nr. **38799** €/Stück **3,99**

2 Fettwisch-Pad

Problemlose Entfernung aller Fettarten. 80% Polyester + 20% Polyamid. Maße in cm: 17x23. Art.-Nr. **38798** €/Stück **3,99**

3 Aktiv-Spültuch

Profi-Tuch aus Aktivfaser – absolut fusselfrei! Maße in cm: 22x18. Art.-Nr. **38797** €/Stück **2,99**

4 Vileda Quickstar

Microfasertuch. Endlos-Microfaser, geringe Fusselbildung. Feucht, trocken und nass einsetzbar. Kochfest bis 95°C. Farbe: blau, Größe in cm: 35x40, im 5er Pack. Art.-Nr. **38636** €/Pack **16,89**

5 Vileda Microtuch

Microfaser, für die gesamte Innenreinigung. Feucht u. trocken einsetzbar. Kochfest bis 95°C. Farbe: blau, Größe in cm: 35x40, im 5er Pack. Art.-Nr. **38637** €/Pack **17,99**

6 Wischprofi Allzwecktuch

Vileda. Für Nassreinigung. Hohe Faserqualität, hohe Saugfähigkeit. Allergologisch unbedenklich, Noppen aus synthetischem Latex. Kochfest bis 95°C. Farbe: blau/weiß. Größe in cm: 35x42, im 20er Pack. Art.-Nr. **38635** €/Pack **25,99**

7 Geschirrtuch

Baumwolle, kariert, farblich sortiert. LxB in cm: 70x50, im 10er Pack. Art.-Nr. **7130.K** €/Stück **0,90** €/Pack **8,99**

8 Küchentuch/Vorstecker

Vollzwirn, 100% Baumwolle, schwere Qualität. LxB in cm: 100x50, im 3er Pack. Art.-Nr. **7133.100** €/Pack **5,99**

9 Grubentuch

Halbleinen (50% Leinen, 50%Baumwolle), kochfest. LxB in cm: 90x50, im 3er Pack. Lieferung erfolgt farblich sortiert und kann sich in Farbe und Muster vom Bild unterscheiden (z.B. auch Karo braun-weiß oder bunt gestreift). Art.-Nr. **7132** €/Pack **8,49**

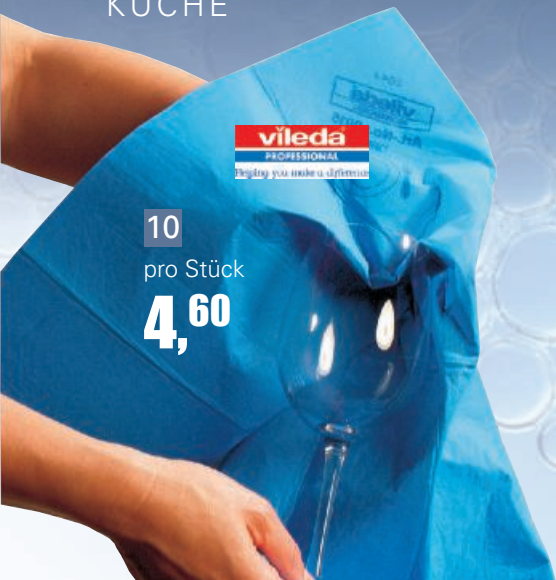

10
pro Stück
4,60



Alles auf einen Blick –

REINIGUNGSHILFEN

10 Vileda Gläser Tuch

Gläser, Geschirr und Bestecke lassen sich mit einem leicht feuchten Tuch spiegelblank polieren und abtrocknen.
Maße in cm: 39x55, im 5er Pack.
Art.-Nr. **38566** €/Pack **22,99**

Zusammenklappbar



13
Warnschild
6,99

13 Warnschild

PP. Gelb. Text „Achtung Rutschgefahr“, „Caution Wet Floor“ beidseitig.
Zusammenklappbar. BxTxH in cm: 32x32x65.
Art.-Nr. **38125** €/Stück **6,99**

VILEDATA – Oberflächentuch

11

pro Stück
3,50

11 Vileda Oberflächentuch

Hohe Faserqualität, Latexbeschichtung, für die Feuchtreinigung. Streifenfreies Reinigen ohne Nachwischen. Kochfest bis 95°C.
Größe in cm: 36x43, im 10er Pack.
Art.-Nr. **38638** €/Pack **34,99**



12
Staubmagnet
1,99

12 Staubmagnet

Zieht den Staub magisch an. Länge 67 cm.
Art.-Nr. **38791** €/Stück **1,99**

BÜRSTEN „ATLANTIK“

14
Bürsten „Atlantik“
ab **0,79**

Art.-Nr.	Ausführung	€/Stück
a) 38779	Topfbürste	1,29
b) 38788	Scheuerbürste	2,69
c) 38786	Reinigungsbürste	3,29
d) 38781	Tüllenbürste	0,79
e) 38782	Tüllenbürste	0,99
f) 38784	Spülbürste	0,89
g) 38783	Spülbürste	0,99
h) 38780	Gläserbürste	1,29
i) 38789	Kehrgarnitur Atlantik, 22 x 18 cm	3,99
j) 38785	Allzweckbürste	1,99

14 Bürsten „Atlantik“

Lange Lebensdauer, säure- und laugenbeständig, kochfest und entsprechen den aktuellen Hygienebedingungen.

1 pro Rolle
 ab **0,89**



1 Müllbeutel

Transparent. Rolle.

Art.-Nr.	Inhalt/Liter	Stück/Rolle	VPE	€/Rolle
40196	16-20	50	40 Rollen	0,89
40197	30	100	20 Rollen	2,69
40199	60	40	9 Rollen	3,99

2 pro Rolle
 ab **4,59**



2 Abfallsack

Blau. Rolle. 25 Säcke pro Rolle.

Art.-Nr.	Inhalt	Stärke	VPE	€/Rolle
40194	120 L	60 my	10 Rollen	4,59
Mit Zugband				
40195	120 L	50 my	10 Rollen	6,59

3
 Abfallbeutel weiß
 pro Rolle
2,29



3 Abfallbeutel, weiß

Weiß. 30 Liter. 50 Stück/Rolle. Passend für Art.-Nr. 4558 kleiner Drahtgitterkorb. Karton á 20 Rollen (1000 Stück).

Art.-Nr. **153330** €/Rolle **2,29**

4
 Abfallbeutel grau
 pro Rolle
0,69



4 Abfallbeutel, grau

Grau. 6 Liter. Maße: 290x330 mm. 50 Stück/Rolle. Karton á 30 Rollen.

Art.-Nr. **153306** €/Rolle **0,69**

5
 Abfallkorb
 ab **24,99**

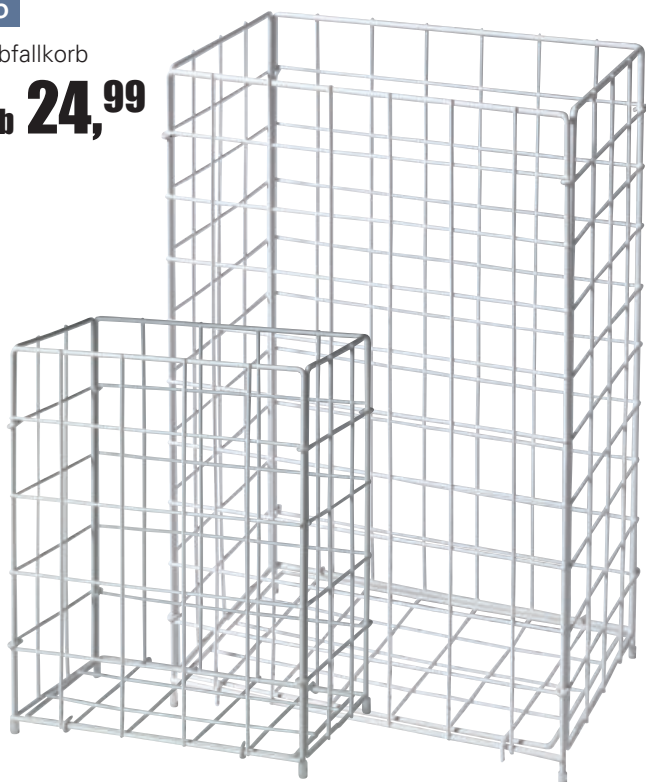

5 Drahtgitter-Abfallkorb

Metall, weiß, kunststoffbeschichtet.

Art.-Nr.	BxHxT in cm	€/Stück
4558	30x36x19	24,99
4559	41x62x26	29,99

6 pro Rolle
28,25



6 Papierrolle

2 Rollen á 1000 Tücher im Pack, 2-lagig, perforiert. Farbe blau.

Art.-Nr. **858001** €/Pack **56,50**

7 Rollenspender
39,99



7 Rollenspender

Blau. Für Papierrolle. BxTxH in cm: 50x27x38,5.

Art.-Nr. **854001** €/Stück **39,99**

Reinigung mit
SYSTEM

8 Wasserschieber

Für den professionellen Einsatz. Beste Qualität!
Für Stiele mit Ø von ca. 2,3/2,4 cm geeignet.

Art.-Nr.	Breite in cm	€/Stück
38793	45	3,29
38792	60	3,69

9 Wasserschieber

Passend zu Patentstiel Bestell-Nr. 38808.
Breite: 55 cm.

Art.-Nr. 38813	€/Stück 7,99
-----------------------	---------------------

10 Besen

Für den täglichen Gebrauch, mit PPN Borsten.
Passend zu Patentstiel Bestell-Nr. 38808.

Art.-Nr.	Breite	€/Stück
a) 38810.30	30 cm	6,59
b) 38810.40	40 cm	6,99
c) 38810.60	60 cm	7,59

11 Patentstiel

Passend für alle Besen, Schrubber und
Wasserschieber (außer Pos. 8) auf dieser Seite.
Teleskopstiel bis 1,60 m Länge ausziehbar.

Art.-Nr. 38808	€/Stück 7,99
-----------------------	---------------------

12 Schrubber

PPN Borsten – hitzebeständig und sehr robust.
Passend zu Patentstiel Bestell-Nr. 38808.

Art.-Nr.	Breite	€/Stück
a) 38811.30	30 cm	3,99
b) 38811.40	40 cm	4,99

8 pro Stück
ab **3,29**

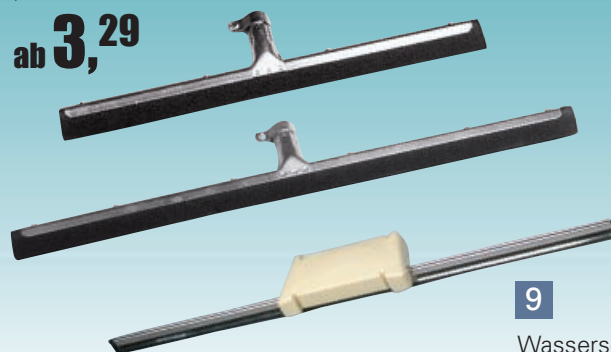

9
Wasserschieber
7,99



10
pro Stück
ab **6,59**



12 pro Stück
ab **3,99**



11
Patentstiel
7,99

Patentstiel bis
1,60 m ausziehbar!

BODENWISCHER



Auswechselbarer Bezug und
ausziehbarer Teleskopstiel
für hohe Fenster

13 Bodenwischer komplett

Doppelgelenk, mit Wischüberzug. Teleskopstiel.
Stiellänge: 140 cm.

Art.-Nr. 38246	€/Stück 49,99
-----------------------	----------------------

14 Wischüberzug

Für Bodenwischer Art.-Nr. 38246.

Art.-Nr.	Material	€/Stück
a) 38246.F	Baumwolle und Suprafaser	18,99
b) 38246.M	Microfaser	18,99
c) 38246.T	Suprafaser	18,99

13
Bodenwischer
komplett
49,99



Zum Nass- und
Feuchtwischen

14
Wischüberzug
je **18,99**

Für feuchtigkeits-
empfindliche Böden

Zum Trocken- und
Staubwischen

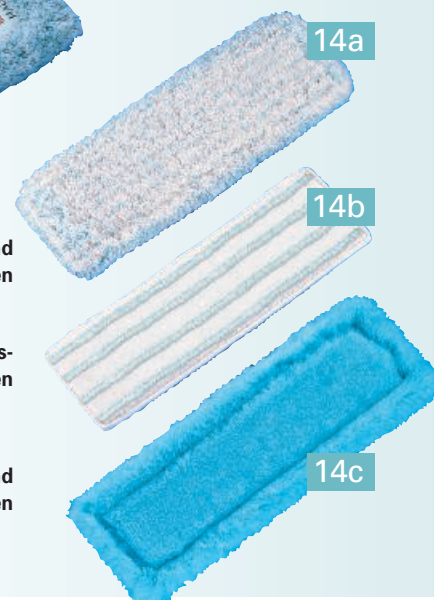

Gastro Universalwolf

FLEISCHWOLF

1 329,00

Für den gewerblichen Einsatz
320 Watt Leistung
Bis zu 80 kg Fleisch pro Stunde
Leichtmetall-Motorgehäuse
Universalgröße 8

2

SPEZIAL-REIBEVORSATZ



FRUCHTPRESS-VORSATZ



WURSTFÜLLER-VORSATZ-SET

**1 Fleischwolf Universal**

Leichtmetall-Motorgehäuse in moderner Zweckform mit integriertem Tragegriff. Leichtmetall-Universalwolf mit bewährten rostfreien Schneidewerkzeugen Größe 8, bestehend aus 4 Klingen-Edelstahlmesser, 3 Lochscheiben (3, 4, 5 + 8 mm Bohrung), rostfrei. Abnehmbarer Einfülltrichter aus rostfreiem Edelstahl mit großem Fassungsvermögen, drehbar. Das ideale Gerät für den gewerblichen Einsatz mit einer Leistung von ca. 80 kg/h. Einphasen-Wechselstrom-Motor. Motorschutzschalter. Dauerlauffest und wartungsfrei. Ein-Aus-Schalter mit Reversiertaste für kurzzeitigen Rückwärtslauf. BxTxH in cm: 34x21x40. Gewicht: 8,5 kg. Anschlußwert 230V/0,32 kW.

Art.-Nr. 40088

€/Stück 329,-

2 Fleischwolf-Vorsätze Universalgröße 8**Spezial-Reibevorsatz:**

Mit Streuschutz – zum Direktanschluss an den Universalwolf-Vorsatz. Robuste Ausführung, ideal zum Feinreiben von harten Speisen wie Nüssen, Mandeln, Hartkäse, Schokolade, Brötchen, usw.

Art.-Nr. 40088.1

€/Stück 34,99

Fruchtpress-Vorsatz:

Macht aus dem Universalwolf Gr. 8 eine Fruchtpresse zur Herstellung von naturtrüben Säften und Mus aus Trauben, Beeren und Äpfeln.

Art.-Nr. 40088.2

€/Stück 64,95

Wurstfüller-Vorsatz-Set:

Wichtige Ergänzung zum Universalwolf bestehend aus je 1 Wurstrohr Ø 12 mm, Ø 20 mm und Ø 30 mm, sowie einer Führungsscheibe.

Art.-Nr. 40088.3

€/Set 60,90



ab 169,-

Gastro Profi

HANDMIXER

Der wertvolle Helfer im Alltag zum
Mischen, Schlagen und Rühren**3 Handmixer Kombi**

Komplett mit Mixstab 40 cm und Schneebesens.
Mit Geschwindigkeitsregler. Mischgeschwindigkeit
2500-11.000 Umdrehungen/Min. Schneebesengeschwindigkeit
250-1.500 Umdrehungen/Min. BxTxH in cm: 15,5x12x79,
Besen: ca. 32 cm. Anschlußwert: 230V/0,4 kW

Art.-Nr. 473007

€/Stück 339,-

4 Handmixer mit Mixstab

11.000 Umdrehungen/Min. Nicht regelbar.
Mixstab 40 cm lang. BxTxH in cm: 15,5x12x79,
Anschlußwert: 230V/0,4 kW

Art.-Nr. 473008

€/Stück 209,-

5 Handmixer mit Mixstab

13.000 Umdrehungen/Min. Nicht regelbar.
Mixstab 30 cm lang. BxTxH in cm: 13,5x10x60,
Anschlußwert: 230V/0,25 kW.

Art.-Nr. 473006

€/Stück 169,-

STABMIXER-SET

**Variabel einsetzbar
zum Mixen, Pürieren,
Zerkleinern, Quirlen und Rühren!**

6 Stabmixer-Set

Edelstahl. Ein-/Ausschalter, 5 Geschwindigkeitsstufen,
Mixstablänge: 20,7 cm, Gewicht: 1 kg. Länge: 41 cm,
Anschlußwert: 230V/0,7 kW.

Art.-Nr. 40275

€/Set 69,99

Inkl. Zubehör:

- 1 Schneebesens
- 1 Behälter (800 ml)
- 2 Spezialbehälter mit Sichelmesser (500 ml + 1250 ml)
- 1 passender Deckel geeignet für beide Spezialbehälter
- 2 Antirutsch-Untersetzer
- 1 Wandhalterung



6 69,99

HOBEL

1 249,-

**1 Fadenhobel**

Für dekorative Endlosfäden aus versch. Gemüsesorten, z.B. Möhren, Gurken, Zucchini oder Rotkohl, Edelstahl 18/10, rostfrei, mit Schlitten und Kunststoffkurbel. LxBxH in cm: 36,7x11,3x24,5.

Art.-Nr. 6341

€/Stück 249,-

2

35,90

**2 Hand-Reibe**

Weiß lackiert mit Edelstahlgehäuse. Gewicht: 1,2 kg. Der große Vakuum-Saugfuß sowie die stabile Tischzwinge garantieren einen festen, sicheren Stand der Ganzmetall-Reibe. Trommeln Ø 70 mm. Ausgestattet mit Feinreibetrommel und Kartoffelreibetrommel (Kronenhieb). BxTxH in cm: 24x15x21.

Art.-Nr. 40092

€/Stück 35,90

REIBEN & RASPELN

3

128,95

**3 Raspel und Kartoffelreibe inkl. 5 Scheiben**

Weiß/grau. Zwei Geschwindigkeits-Stufen. Inkl. 5 Scheiben. Schneidet, raspelt und reibt Gemüse, Früchte, Käse, Nüsse usw. Vielfältig u. praktisch, mit acht verschiedenen Anwendungen durch drei doppelseitige und zwei einseitige Scheiben sowie einer großen Unterstellhöhe.

Anschlußwert: 230V/120W.

Art.-Nr. 126600

€/Stück 128,95

Multifunktions-

KÜCHENMASCHINE



4

273,-

4 Küchenmaschine mit Schüssel

Gehäuse: Metall Sterling-Grau matt /Kunststoff silber. Inkl. Schnee-/Rührbesen, Knethaken, Flachrührer, Rührschüssel aus Edelstahl mit Spritzschutz. Inhalt: 5,5 L. Anschlußwert: 230V/1,2kW. Optional erhältlich Fleischwolfaufsatz Art.-Nr.121803 und Mixaufsatz Art.-Nr.121802. Max. Teigmenge 2,8 kg. Max. Mehlmenge 1,1 kg. Art.-Nr. **121801** €/Stück **273,-**

Planetenrührwerk
Metallgehäuse
8 Leistungsstufen
Impuls-Funktion
Motorkopf kippbar
Modular erweiterbar:
Fleischwolf & Mixer

5

**5 Küchenmaschinen-Mixaufsatz**

Passend für Küchenmaschine 121801.

Glas. Inhalt: 1,5 Liter.

Art.-Nr. **121802**

€/Stück **16,19**

6

**6 Küchenmaschinen-Fleischwolf-Aufsatz**

Passend für Küchenmaschine 121801. Inkl. 3 Lochscheiben 8, 5 und 3 mm. Spritzgebäck-Aufsatz. Wurstfüllaufsatz mit Füllhorn. Fleischschale. Spritzgebäckaufsatz und Messer aus Edelstahl. Wurstfüllaufsatz und Füllhorn aus Kunststoff. Rest Aluguss.

Art.-Nr. **121803**

€/Stück **54,90**

Inklusive Zubehörpaket

Schnee-/Rührbesen
Knethaken
Flachrührer
Edelstahl-Rührschüssel

1
64,702
319,-3
499,-4
99,-

ALLESSCHNEIDER

1 Allesschneider-Hand

Aus Leichtmetall, hellgrau lackiert, mit beschichteter Grundplatte, rostfreiem Messer Ø 170 mm.
4 Schraubsaugerfüße haften auf allen glatten Flächen.
Zusätzlich große, stabile Tischzwinge. Gewicht: 2 kg.
BxTxH in cm: 30x27x18,5.

Art.-Nr. **40090**€/Stück **64,70**

2 Aufschnittmaschine

Schrägschneider, 195 cm mit Schleifstein. Anschluss: 230V.

Art.-Nr. **73307**

Verpackungsgröße	33x47x32 cm
Messer Ø in mm	195 mm/glatt
Schnittfähigkeit	200x135/128 mm
Maximale Dauerbelastung	max. 15 Min. – mind. 15 Min. Pause
Leistung	110 W
Gewicht	11 kg
€/Stück	319,-

Schneidscheibe Teflon, Ø in mm: 195 glatt.

Art.-Nr. **78745**€/Stück **57,99**

3 Aufschnittmaschine 250

Geradschneider. Anschluss: 230V.

Art.-Nr. **38280**

Verpackungsgröße	48x53x39 cm
Messer Ø in mm	250 mm/glatt
Schnittfähigkeit	230x185/165 mm
Maximale Dauerbelastung	max. 15 Min. – mind. 25 Min. Pause
Leistung	140 W
Gewicht	14 kg
€/Stück	499,-

Schneidscheibe Teflon, Ø in mm: 250 glatt.

Art.-Nr. **78747**€/Stück **69,99**

Schneidscheibe Teflon, Ø in mm: 250 gezahnt.

Art.-Nr. **78748**€/Stück **79,99**

Schnell geschnitten!

CURRYWURSTSCHNEIDER

4 Currywurstschneider, manuell

Edelstahl. Scheibenstärke 17,5 mm. 11 Abschnitte.

Arbeitsbreite 21 cm. Gewicht: 2,3 kg. BxTxH in cm: 27x15x21.

Art.-Nr. **38597**€/Stück **99,-**

Schneiden Sie bis zu 300 kg Gemüse in der Stunde!

GEMÜSESCHNEIDER

5
ab **459,-**

5 Gemüseschneider

Gehäuse aus Aluminiumdruckguss, Lieferung inkl. Stößel und Auswurfscheibe. Luftgekühlter Motor (270 Umdrehungen/Min.). Produktion je nach Gemüseart bis zu 300 kg/Stunde. Lieferung erfolgt OHNE Auffangbehälter. (Abb. ähnlich). Anschlußwert: 230V/0,55kW, Gewicht 22,5 kg. BxTxH (cm) 23x57x51.

Art.-Nr.	Ausführung	€/Stück
73216	Ohne Scheiben	459,-
73201	Mit Scheibenset	549,-

Scheibenset besteht aus:

Reibescheibe mit 3, 4 und 7 mm und Schneidscheibe mit 2 und 4 mm.

6 Pommes-Frites Gatter

Nur verwendbar mit Pos. 8, Art.-Nr. 73221, Schneidscheibe 6 mm für dünne Pommes Frites oder Art.-Nr. 73222, Schneidscheibe 8 mm. Bitte separat dazu bestellen.

Art.-Nr.	Stärke	€/Stück
73235	6 x 6 mm	69,-
73236	8 x 8 mm	69,-

7 Buntschneidescheibe

Wellenschnitt für Gurken, Karotten, Rote Beete uvm.

Art.-Nr.	Stärke	€/Stück
73224	4 mm	59,-

8 Schneidescheibe

Für Weißkohl, Mandeln ... Spritzguss/Kunststoff.

Art.-Nr.	Stärke	Anzahl/Messer	€/Stück
73217	1 mm	3	49,99
73218	2 mm	3	49,99
73219	3 mm	2	49,99
73220	4 mm	2	49,99
73221	6 mm	2	49,99
73222	8 mm	1	49,99
73223	10 mm	1	49,99

9 Würfeligatter

Für Würfel. Spritzguss. Nur verwendbar mit Pos. 8, Art.-Nr. 73222, Schneidscheibe 8 mm oder Art.-Nr. 73223, Schneidscheibe 10 mm. Bitte separat dazu bestellen.

Art.-Nr.	Stärke	€/Stück
73233	8 x 8 mm	69,-
73234	10 x 10 mm	69,-

10 Reibescheibe

Für Nüsse, dünne Karottenstreifen. Edelstahl.

Art.-Nr.	Stärke	€/Stück
73228	2 mm	49,99
73229	3 mm	49,99
73230	4 mm	49,99
73231	7 mm	49,99

11 Streifenscheibe

Für Julienne, Karotten, Knollensellerie. Spritzguss.

Art.-Nr.	Stärke	€/Stück
73225	2,5 x 2,5 mm	59,-
73226	4 x 4 mm	59,-

12 Spezial-Reibescheibe

Für Brot und Reibekuchen. Edelstahl.

Art.-Nr.	Stärke	€/Stück
73232	2,5 x 2,5 mm	49,99



Passenden
GN 1/2 Auffangbehälter
finden Sie ab Seite 300!

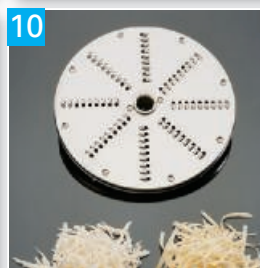
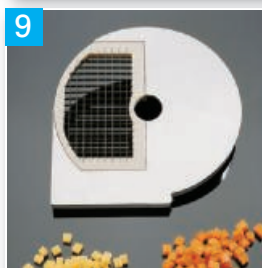
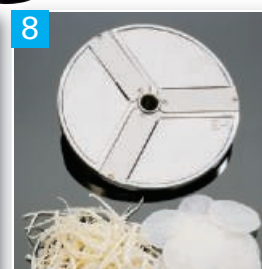
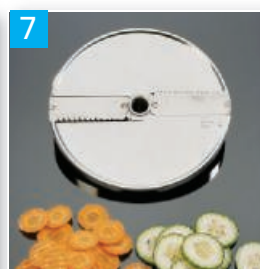
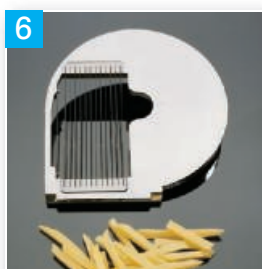

1 Pizzaofen
399,-

New



PIZZAOFEN

1 Pizzaofen

Ausführung Edelstahl. Maß: 57x47x25 cm.
Backkammer: 41x37x9 cm. Ober u. Unterhitze
getrennt regelbar. Temp. bis 400 °C. Innenbeleuchtung.
Anschlußwert: 230V/2,0kW. Für 1 Pizza Ø 35 cm.
Art.-Nr. **148500** €/Stück **399,-**

2



ab **269,-**

SALAMANDER

2 Salamander

Edelstahl, rostfrei, fein satiniert. Höhenverstellbar in 3 Stufen.
Getrennt regelbar Art.-Nr. 221001.

Art.-Nr.	221003	221001
BxTxH in cm	60x37x38	88x37x38
Rost LxB in cm	41x35	68x35
Anschlußwert:	230V/2,2 kW	400V/4,4 kW
Gewicht	19 kg	26 kg
€/Stück	269,-	399,-

3

219,-



3 Salamander

Gehäuse aus Edelstahl, rostfrei, mit Zeitschaltuhr und
Simmerstat. Inkl. 1 Rost, 1 Fettauffangschale.
Höhenverstellbar in drei Stufen.

Art.-Nr.	38307
BxTxH in cm	61x30,5x28
Rost LxB in cm	45x25
Anschlußwert	230V/2kW
€/Stück	219,-

4

145,-



4 Toaster/Überbackgerät

Gehäuse aus Edelstahl. Quarz-Strahler. 15 Min. Zeitschaltuhr.
1 Grillrost. Inkl. Toastzange. BxTxH in cm: 44x26x29,
Anschlußwert: 230V/1,7 kW.
Art.-Nr. **38306** €/Stück **145,-**

5 **2,99**



5 Pizzazange

Zange für Pizzableche, Edelstahl 18/10. Länge: 20 cm.
Art.-Nr. **2038** €/Stück **2,99**

Durchlauftoaster
toastet bis zu 150
Scheiben pro
Stunde

6
449,-



7

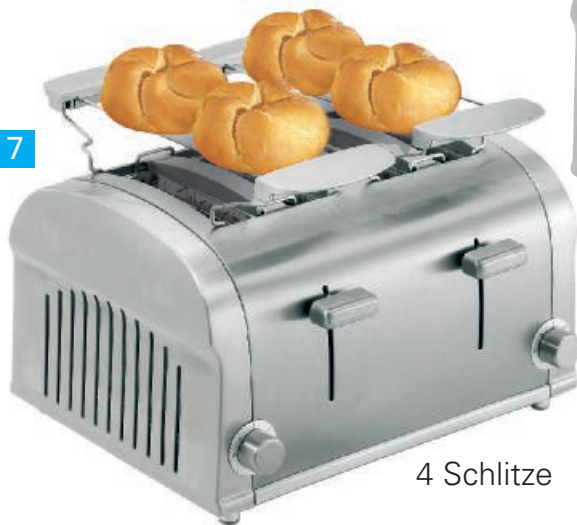

4 Schlitze

TOASTER

6 Durchlauftoaster

Edelstahl. Regelbare Bandgeschwindigkeit erlaubt ein einfaches Erreichen des gewünschten Toastgrades. Die hohe Einlassöffnung ermöglicht auch eine Aufnahme von dicken Broterzeugnissen. Ca. 150 Toastscheiben/Stunde. BxTxH in cm: 36,8x44x38,5, Anschlußwert: 230V/2,24 kW.
Art.-Nr. **38672** €/Stück **449,-**

7

ab **39,99**



2 Schlitze

7 2/4 Scheiben-Toaster

Edelstahl. 2/4 Scheiben Toaster auch geeignet für Sandwich-Toast, mit 2 und 4 Schlitzen (Schlitzgröße ca. 4x14 cm), Bräunungsstufen 1-7, mit abnehmbarem Brötchenaufsatz und herausnehmbarer Krümelschublade.

Art.-Nr.	Ausführung	BxTxH in cm	Anschlußwert:	€/Stück
39733.2	2 Schlitze	19x26,5x19,5	230V/0,85 kW	39,99
39733.4	4 Schlitze	32x27x19,5	230V/1,4 kW	64,99

TEIGAUSSROLLMASCHINE

8

899,-

Für Pizzen
mit Ø 30 cm.



8 Teig-Ausrollmaschine

Struktur komplett aus Edelstahl. Walzen aus Lebensmittelharz. Hebel zur Regulierung der Walzenstärke an beiden Gruppen, obere Walzen geneigt. LxBxH in cm: 49x51x64, Ausrollbreite 30 cm, Gewicht: 36 kg, Anschlußwert: 230V/0,37 kW.
Art.-Nr. **513008** €/Stück **899,-**

9
9,-



9 Pizzateigbox

Kunststoff. Stapelbar. Passend für Pizzakühltische. LxBxH in cm: 60x40x7.
Art.-Nr. **525001** €/Stück **9,-**

KOCHGERÄTE

1 39,60



1 Doppelkochplatte

Elektrisch. Edelstahl 18/10, Heizplatten stufenlos regelbar, mit Überhitzungsschutz, 1 Platte 1,0 kW/15,5 cm und 1 Platte 1,50 kW/19 cm. BxTxH in cm: 53,5x22,5x9, Anschlußwert: 230V/2,5 kW.
Art.-Nr. **39102**

€/Stück **39,60**

3 70,-



3 Reiskocher

Inhalt: 5 Liter. Abschaltautomatik. Warmhaltefunktion. Kontrollleuchte. Innenbehälter antihafbeschichtet. Inkl. Siebeinsatz, Reislöffel und Reismengen-Messebecher. Anwendung für Reis, Porridge, Gemüse dünsten, Suppen u. Eintöpfe warmhalten. Ø 31 cm, H: 28,4 cm. Anschlußwert: 230V/0,65 kW.
Art.-Nr. **236005**

€/Stück **70,-**

5 209,-



5

2 34,99



2 Multipfanne Grande

Elektrisch. Antihafbeschichtet, inkl. Glasdeckel. Extra tief! Gesamthöhe: 20 cm, Innenhöhe: 8 cm, Ø Aussen: 41 cm, Anschlußwert 230V/1,5 kW.

Art.-Nr. **38845**

€/Stück **34,99**

4 159,-



4 Profi-Reiskocher

Für 25 bis 40 Personen. Gehäuse aus Edelstahl 18/10, rostfrei, extra große Griffe, Innentopf antihafbeschichtet, hitzebeständig mit Rundum-Warmhaltefunktion, Inkl. Messbecher, Reislöffel und Rührlöffel. ØxH in cm: 38,4x37,5, Inhalt: 8 Liter, Gewicht: 11 kg. Anschlußwert 230V/1,95 kW.

Art.-Nr. **40042**

€/Stück **159,-**

RACLETTE

5 Raclettegerät

Profigerät, mit zwei Strahlern für 1 bis 4 Personen. Dank der schwenkbaren Strahler lässt sich dieses Gerät auf jede Größe des Käses einstellen. LxBxH in cm: 44,5x21,5x30, Anschlußwert 230V/0,9 kW.

Art.-Nr. **38595**

€/Stück **209,-**

Raclettemesser

Edelstahl, mit einer Kante zum Kratzen und einer Kante zum Schneiden. Länge: 24 cm.

Art.-Nr. **38596**

€/Stück **14,39**

PROFI-FRITEUSEN



6
ab **156,-**



Sicherheitsthermostat
mit Reset-Knopf



3 In
Größen

7
289,-



8
379,-



TISCHFRITEUSEN

Außenverkleidung aus Edelstahl 18/10. Becken mit abgerundeten Kanten, herausnehmbar und somit leicht und handlich zu reinigen. Alle Modelle werden mit Deckel geliefert und haben ein Sicherheitsthermostat mit Reset-Knopf.

6 Friteuse

Edelstahl 18/10, rostfrei. Von 150 bis 190°C regelbar. Die Heizung und das Becken sind herausnehmbar. Inklusive Sicherheitsthermostat. Die Fetttemperatur wird thermostatisch konstant gehalten, so dass ein Überhitzen des Fettes ausgeschlossen ist. Nur flüssiges Fett einfüllen!

Art.-Nr.	244001	244002	244003
BxTxH in cm	18x42x30	27x42x30	27x42x30
Inhalt in Liter	4	8	8
Anschluss	230 V	230 V	400 V
Leistung	2,1 kW	3,0 kW	6,0 kW
Gewicht	6 kg	8 kg	9 kg
€/Stück	156,-	177,-	259,-

7 Friteuse

Edelstahl 18/10, rostfrei. Erklärung siehe Nr. 6., von 150 bis 190°C regelbar. Getrennt regelbar, 2 Steckdosen erforderlich. BxTxH in cm: 36x42x30, Inhalt: 2x4 Liter, Gewicht: 11,53 kg. Anschlußwert: 2 x 230V/2,1 kW.

Nur flüssiges Fett einfüllen!

Art.-Nr. **71501**

€/Stück **289,-**

8 Friteuse

Edelstahl 18/10, rostfrei. Mit Auslaufhahn. Die Heizung und das Becken sind herausnehmbar. Inklusive Sicherheitsthermostat, regelbar von 50°C-190°C. Die Fetttemperatur wird thermostatisch konstant gehalten, so dass ein Überhitzen des Fettes ausgeschlossen ist. BxTxH in cm: 36x42x37, Inhalt: 10 Liter, Gewicht: 13 kg, Anschlußwert: 400V/8,1kW. Nur flüssiges Fett einfüllen!

Art.-Nr. **244004**

€/Stück **379,-**

1 Griddle-Platten
ab **239,-**



Kontaktgrill
ab **199,-**



Grillplatten aus Gusseisen für optimale Wärmeübertragung. Thermostat regelbar von 50 bis 300°C. Aufheizkontrollleuchte. Kontrollleuchte EIN/AUS. Fettauffangschale. Inklusive Reinigungsbürste.

Elektro- und Gas GRIDDLE-PLATTEN

Durch die Kontakthitze der Grillplatte schließen sich die Fleischporen blitzschnell. Dadurch werden Ihre Grillspezialitäten noch saftiger. Innerhalb kürzester Zeit lassen sich saftige Hamburger, Steaks und Gemüse zubereiten.

1 Elektro-Griddle-Platte

Außenverkleidung aus rostfreiem Edelstahl.

Inkl. Fettauffangschale und Spritzschutz.

Griddle Platte mit 10 mm Mehrschichtstahl für hervorragende Wärmeleitung. Temperaturregelung von 50°C – 300°C.

Art.-Nr.	Platte	BxTxH in cm	Anschlußwert	€/Stück
243001	glatt	33x54x22	230V/3kW	239,-

2 Elektro-Griddle-Platte hartverchromt

Beschreibung wie Pos. 1. Jedoch mit hartverchromter Spezial-Stahlplatte für eine noch bessere Wärmeleitung und einfachere Reinigung.

Art.-Nr.	Platte	BxTxH in cm	Anschlußwert	€/Stück
71081	glatt	33x54x22	230V/3kW	369,-
71082	2 x glatt	66x54x22	400V/6kW	569,-

3 Gas-Griddle-Platte

Außenverkleidung aus rostfreiem Edelstahl.

Inkl. Fettauffangschale und Spritzschutz.

Griddleplatte mit 10 mm Mehrschichtstahl für eine hervorragende Wärmeleitung. Temperaturregelung von 50°C – 300°C.

Flüssig- oder Erdgas möglich. Eingestellt auf Erdgas.

Austauschdüsen im Lieferumfang.

Art.-Nr.	Platte	BxTxH in cm	Leistung	€/Stück
243003	1 x glatt	33x60x22	4 kW	309,-
243004	2 x glatt	66x60x22	8 kW	579,-

KONTAKTGRILL

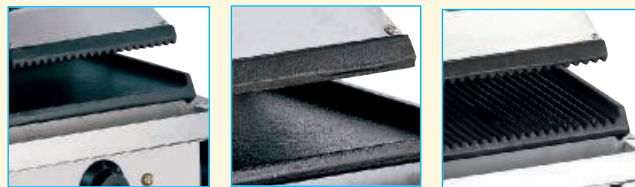

oben gerillt, unten glatt oben und unten glatt oben und unten gerillt

4 Kontaktgrill

Maße der Grillplatten (BxT in cm):

Oben: 21,4x21,4 – unten: 21,8x23. Anschlußwert: 230V/1,8 kW.

Art.-Nr.	Ausführung	BxTxH in cm	€/Stück
39108	oben gerillt, unten glatt	29x37x20	199,-
39108.G	oben und unten glatt	29x37x20	199,-
39108.GR	oben und unten gerillt	29x37x20	199,-

5 Kontaktgrill

Maße der Grillplatten (BxT in cm)

Oben: 21,4x21,4 – unten: 47,5x23. Anschlußwert: 230V/2x1,8 kW.

Art.-Nr.	Ausführung	BxTxH in cm	€/Stück
39107.GR	oben und unten gerillt	57x37x20	369,-
39107	oben gerillt und unten glatt	57x37x20	369,-

Schonendes Erwärmen und Warmhalten...

WÜRSTCHENERHITZER

6
ab **99,-**



7
219,-



6 Würstchenerhitzer

Edelstahl 18/10. Mit aufklappbarem Deckel.
Schonendes Erwärmen und Warmhalten von Würstchen.
Sicherheitsthermostat Regelung von 30°C – 90°C.
Inkl. gelochtem Einlageboden.

Art.-Nr.	Ausführung	BxTxH in cm	Anschlußwert	€/Stück
73285	ohne Hahn	26,5x32,5x24	230V/1kW	99,-
38526	mit Hahn	53x32,5x24	230V/2kW	184,-

7 Hot-Dog-Gerät

Edelstahl 18/10. Temperaturregelung von 30°C bis 90°C.
Dampfwärmer, Glaszylinder mit Edelstahldeckel und 2-geteiltem Korb aus rostfreiem Stahl zum Warmhalten von Würstchen.

Art.-Nr.	Ausführung	BxTxH in cm	Anschlußwert	€/Stück
261002		26x30x35	230V/1,0 kW	219,-

8
469,-



WAFFELEISEN

8 Waffeleisen

Brüssler Platte. Backplatten Gusseisen, Gehäuse Edelstahl.
Die Backplatten sind fest montiert. Temperaturregler von 0°C-300°C.
Inkl. 1 Reinigungsbürste. Waffelgröße Brüsseler 16,5x10,5x2,3 cm,
1 Backplatte. Waffelgröße Herz Ø 21 cm, Gewicht: 23,5 kg.

Art.-Nr.	Platte	BxTxH in cm	Anschlußwert	€/Stück
39098	Brüssler	28,5x36x25,5	230V/2,2 kW	469,-
39096	Herz	28,5x36x2,3	230V/2,2 kW	469,-

9
239,-



PANINIGRILL

9 Kontaktgrill „Panini“

Ausführung: oben und unten gerillt, Maße der Grillplatten
BxT in cm: oben: 33,5x22 – unten: 33,5x23.
BxTxH in cm: 41x37x20, Gewicht: 20 kg. Anschlußwert: 230V/2,2kW.

Art.-Nr. 40054	€/Stück 239,-
----------------	---------------

10



10 Grillbürste m. Metallschaber u. Holzgriff

Zum Reinigen von Grills oder Griddleplatten. L: 35,5 cm.

Art.-Nr. 122500	€/Stück 2,16
-----------------	--------------

New**1**
199,-**1 Induktionskochfeld „PRO 3500“**

Edelstahlgehäuse. 10 Leistungsstufen, Timerfunktion 1-180 Min. im 1 Min. Intervall, Temperaturvorwahl ca. 60-240°C, automatische Topferkennung, Sicherheitsschalter zum Schutz vor Überhitzung. BxTxH in cm: 35,5x44x12. Anschlußwert: 230 V/3,5 kW. Art.-Nr. **144101** €/Stück **199,-**

2
239,-**2 Induktionstischwok**

Gehäuse Edelstahl, Kochmulde Glas, Ø 26 cm. Touch-Control-Bedienfeld mit Digitalanzeige. Timer. 10-stufige Temperatureinstellung. Temperaturbereich: 60-240°C. Elektronischer Überhitzungsschutz. Dazu passend: Wokpfanne, Art.-Nr.: 40069. BxTxH in cm: 34x44x12,5, Anschlußwert: 230V/3,5 kW. Art.-Nr. **39123** €/Stück **239,-**

3
89,-**3 Induktionskochfeld**

Einzel-Induktionskochfeld, Sensor Touch Bedienung, Booster – 30 Sek. volle Leistung 2 kW, danach regelt die Steuerung autom. in die voreingestellte Ausw. 10 Leistungsstufen, Timerfunktion 1-120 Min. im 1 Min. Intervall. BxTxH in cm: 27,5x36x6,5. Anschlußwert: 230 V/2 kW. Art.-Nr. **144102** €/Stück **89,-**

Kochzeiteinsparung bis zu 70%
INDUKTION

Induktion hat den großen Vorteil der geringen Abwärme und sorgt somit für ein optimales Raumklima für Personal und Gäste. Kein Vorheizen der Kochstelle mehr notwendig! Ideal für Frontcooking-Aktionen und Catering-Bereich. Automatische Topferkennung. Die Platte heizt nur auf, wenn der passende Topf auf dem Herd steht!

Durch das rasche Erhitzen des Topfes und des Kochgutes beträgt die Kochzeiteinsparung bis zu 70% und die elektrische Energieeinsparung bis zu 85%!

Die feine Regelbarkeit der Gradzahlen läßt ein exaktes Zubereiten der Speisen zu! Temperaturfühler und Überhitzungsschutz: Sobald eine Temperatur von über 230° erreicht wird, schaltet sich das Gerät automatisch ab! Geringer Reinigungsaufwand, da auf der Glaskeramikplatte nichts anbrennen kann!



Für saftige Steaks und leckere Würstchen

GASGRILL

4 Gasgrill „Profi“

3-flammig. Verchromter Rost, Fettauffangschale aus Edelstahl. Flammenabdeckung aus Edelstahl. Anschlußwert: 14 kW.

B: 65 x T: 53 x H: 25 cm.

Art.-Nr. **263010**

€/Stück **330,-**

passendes Untergestell

Edelstahl. B: 65 x T: 53 x H: 60 cm.

Art.-Nr. **260005**

€/Stück **81,-**

4 **330,-**



5

999,-



5 5-Flammen-Gasherde

Edelstahl 18/10, Roste emailliert, Glasdeckel, FüÙe höhenverstellbar.

5 Gasbrenner: 1x1,0kW, 2x1,75kW, 1x3kW, 1x3,6kW.

Gasbrenner mit Zündsicherung. Elektro-Multifunktionsbackofen

(107 Liter) mit Grill und Timer. Backofentür 2-fach Verglasung.

Backofen mit schwarzer Emaille. Der Ofen ist eingestellt

auf Erdgas H, Propandüsen sind beigelegt.

Art.-Nr.

39069

BxTxH in cm Herd:

90x60x83-88

BxTxH in cm Backofen:

76x43,5x32,5

Leistung Gas:

11,1 kW

Anschlußwert Elektro:

230V/2,5 kW

€/Stück

999,-

6

209,-



7

18,50



6 Hockerkocher

Gehäuse aus Edelstahl 18/10, Gußrippenrahmen schwarz.

1 Starkbrenner mit Piezo-Zündung, zündgesichert.

Eingestellt auf Flüssiggas. Lieferung OHNE Anschlußgarnitur/

Druckminderer. (max. 50 mbar). Der Topf Ø muß mind. 22,5 cm

betragen. BxTxH in cm: 40x40x39, Gewicht: 12,5 kg,

Leistung: 7 kW.

Art.-Nr. **38857**

€/Stück **209,-**

7 Gaskocher

Edelstahl, schwarz, transportabel, Gasverbrauch 145 g/h bei

Maximaleinstellung, Butangas. Gewicht: 1,6 kg, Leistung: 2 kW.

Art.-Nr.	Ausführung	BxTxH in cm	€/Stück
39380	Gaskocher	34x28x12	18,50
39381	Gaskartuschen, im 4er Pack,		€/Pack
	Inhalt: je 227 g Butan		8,99

Zur Brandbekämpfung
in der Gastronomie

FEUER- LÖSCH- DECKE

8

18,99



8 Feuerlöschdecke

Texturiertes Glasgewebe, asbestfrei, unbrennbar. LxB in m: 1x1.

Art.-Nr. **38279**

€/Stück **18,99**

Feuerlöschdecke:

Die universelle DIN-Löschdecke entspricht

DIN 1869 für Fettbrände, zur Brandbekämpfung in der Gastronomie.

Mit der Löschdecke können Entstehungsbrände

sekundenschnell und sicher erstickt werden, z. B. ein entzündetes

Friteusenfett. Die Decke besteht aus asbestfreiem, unbrennbarem

Glasfasergewebe, mit Griffaschen und befindet sich in einer

stabilen roten Kunststoffhülle mit der Aufschrift „Feuerlöschdecke“.

Die rote Kunststoffhülle kann überall befestigt werden und

schützt die Löschdecke vor Verschmutzung.

1
829,-

New



Für Küchenprofis MIKROWELLEN

1 Mikrowelle „Top Power“

Leistungsstark, geräuscharm und variabel. Zwei Magnetrons und ein zusätzlicher Einlegeboden ermöglichen schnelle und gleichmäßige Ergebnisse auf 2 Ebenen.
Gehäuse Edelstahl. Garraum Edelstahl, Boden Keramik.
Mikrowellenleistung: 1800 W / 2 Magnetrons.
Fassungsvermögen: 30 Liter. Leistungsstufen: 6.
Manuelle Zeitschaltuhr bis 60 Minuten.
Auftaufunktion. Innen: BxTxH in cm: 37x37x22,
Garraum-Höhe mit Einlegeboden: oben 8 cm, unten 10,5 cm.
Außen: BxTxH in cm: 48,5x65x40,5.
Anschlußwert: 2,9 kW / 230 V 50 Hz.
Inklusive 1 Keramik-Einlegeboden, BxT in cm: 37x35,5.
Gewicht: 35,2 kg.
Art.-Nr. **150900**

€/Stück **829,-**

2
449,-



2 Mikrowelle, manuell

Gewerbemikrowelle. Manuell. Mikrowellenleistung: 1000 W
Garraumvolumen 29 L. 5 Leistungsstufen. Auftaufunktion. Endsignal.
Innenmaß: 35x23x35,7 cm. Gesamtmaß: BxTxH in cm: 54,2x32,946,1.
1 Magnetron. 10 Min.Timer. Keramikboden mit Reflektor.
Easy-to-clean Edelstahlgehäuse. 2 Drehknöpfe zur Bedienung.
Anschlußwert: 230V/1kW.
Art.-Nr. **213015**

€/Stück **449,-**

3
ab 146,-



3 Mikrowelle

Komplett aus Edelstahl. Manuelle Zeitschaltuhr bis 30 Minuten,
6 bzw. 9 Leistungsstufen, Glasdrehsteller (Ø 27 cm), Auftaufunktion.
38303 inkl. Grillgestell, Ø 20 x H 9 cm. Anschluß: 230V.

Art.-Nr.	38302	38303
BxTxH in cm außen	48,3x42,5x28,1	48,3x42,5x28,1
BxTxH in cm innen	31,5x29x20	31,5x29x20
Fassungsvermögen	23 Liter	23 Liter
Mikrowellenleistung	900 W	900 W
Grilleistung	kein Grill	1000 W
€/Stück	146,-	169,-

4
219,-



4 Mikrowelle

Mit Heißluft und Grill 25 L. Gehäuse und Garraum aus Edelstahl.
Digitale Zeitschaltuhr, 10 Leistungsstufen, Glasdrehsteller (Ø 27 cm),
Auftaufunktion. Inkl. 1 Grillpfanne mit abnehmbarem Griff.
Anschlußwert: 230V/2,85 kW.

Art.-Nr.	38305
BxTxH in cm außen	48,3x42,2x28,1
BxTxH in cm innen	34x34,4x21
Mikrowellenleistung	900 W
Heißluftleistung	1950 W
Grilleistung	1000 W
€/Stück	219,-

5
439,-



5 Heißluftofen

Heißluftofen, inklusive 4 Bleche. Gehäuse aus Edelstahl, Garraum emailiert. Temperaturschalter: 0-300°C. Zeitschalter: 0-120 Min. Tür mit Doppelscheibe. Mit 2 Motoren. Einschübe: 4 (43,3x33,3 cm) Abstand zwischen den Blechen 7 cm. Anschlußwert 230V/2,67 kW. BxTxH in cm: 59,5x61,5x57. Art.-Nr. **103000** €/Stück **439,-**

KOMBI-DÄMPFER
6 599,-



6 Kombidämpfer

Edelstahl 18/10. Einschübe 4 x 2/3 GN, Temperaturregler bis 200° C, Zeitschalter 0-120 Min., 4 Betriebsarten: Auftauen/Umluft/kombiniertes Garen/Dampfgaren. Wassertank, 1,3 Liter. Inkl. 1 Rost. BxTxH in cm: 55x54,5x38, Gewicht: 20 kg. Anschlußwert: 230V/2,5 kW. Lieferung ohne Backbleche. Art.-Nr. **40147** €/Stück **599,-**

7 ab 21,99

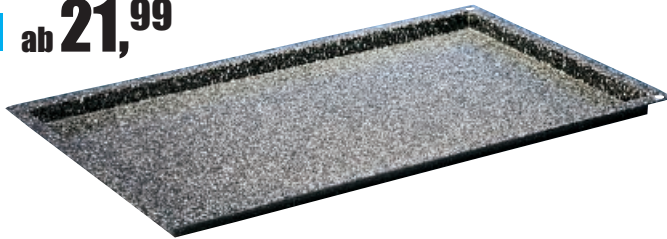

7 Konvektomatenblech, GN Granit-Emaille

Granit-Emaille, beidseitig beschichtet.

Art.-Nr.	GN	Tiefe in mm	€/Stück
6017.20	1/1	20	22,99
6017.40	1/1	40	25,99
6017.60	1/1	60	28,99
39652.20	2/3	20	21,99
39652.40	2/3	40	24,99
39652.60	2/3	60	27,99

8 ab 9,99



8 Konvektomatenblech GN, schwarz emailliert

Konvektomatenblech mit abgerundeten Ecken, extra starke Qualität, 0,75 mm dick, hitzebeständig bis 400°C, schnittfeste Oberfläche.

Art.-Nr.	GN-Größe	Tiefe in mm	€/Stück
125311	1/1	20	13,95
125312	1/2	20	9,99

9 ab 7,53



New

In 2 neuen Größen!

9 GN-Behälter gelocht

GN-Einsatz gelocht. Edelstahl, rostfrei. Mit Stapelnocke. Passende Deckel bitte separat mitbestellen.

Art.-Nr.	Ausführung	Tiefe in mm	€/Stück
491079	1/1 GN	65	10,03
491080	1/1 GN	100	12,51
491081	1/2 GN	100	7,53
491082	1/1 GN	150	18,27 New
491083	1/2 GN	150	11,81 New

10 ab 20,99

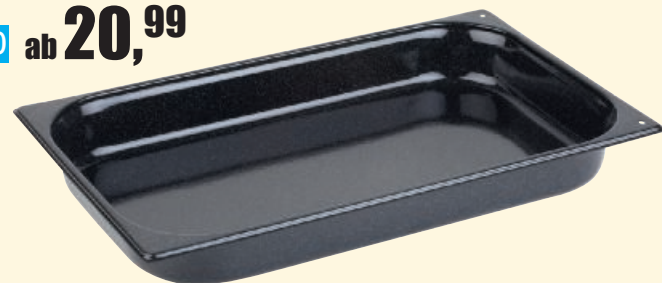

10 Konvektomatenblech GN, Stahl

Stahl, beidseitig Granit Emaille.

Art.-Nr.	GN	Tiefe in mm	€/Stück
6016.20	1/1	20	20,99
6016.40	1/1	40	22,99
6016.60	1/1	65	23,99

1
ab **739,-**



in 3 Ausführungen:

- 2 x 1/1 GN
- 3 x 1/1 GN
- 4 x 1/1 GN



2
99,-



2 Wasserbad

Edelstahl 18/8. Aufnahmefähigkeit: Behälter 1/1 GN und alle entsprechenden Kombinationen bis zu 150 mm Tiefe. Mit Auslaufhahn. Tiefgezogenes Becken mit unter der Wanne liegenden Heizkörpern. Thermostatische Regelung von 30°C -90°C. Sicherheitsthermostat und Heizkontrolllampe. Lieferung ohne GN-Behälter! Anschluß: 230V.

Art.-Nr.	BxTxH in cm	Gewicht	Leistung	€/Stück
73282	34x54x24,8	9 kg	1,2 kW	99,-

BAIN MARIE

1 Speisenausgabewagen

Edelstahl 18/10, für GN Behälter mit max 20 cm Tiefe. Beheizbar mit Temperaturregler von +30°C bis +95°C. Wahlweise können die Becken naß oder trocken beheizt werden. Mit 4 Lenkrollen, davon zwei mit Feststellern. Anschluß: 230V.

Art.-Nr.	Ausführung	LxBxH in cm	Leistung	€/Stück
39335.2	2x 1/1 GN	85x70x90	1,4 kW	739,-
39335.3	3x 1/1 GN	125x70x90	2,1 kW	949,-
39335.4	4x 1/1 GN	165x70x90	2,8 kW	1.199,-

Für 1/1 GN-BEHÄLTER und alle entsprechenden Kombinationen bis 200 mm Tiefe!

Unsere GN-Behälter finden Sie ab Seite 300!



WASSERBAD

3
129,-



3 Wasserbad inkl. 3 x 1/3 GN u. Deckel

Edelstahl. Aufnahmefähigkeit: Behälter 1/1 GN und alle entsprechenden Kombinationen bis zu 150 mm Tiefe. Inkl. 3 x 1/3 GN und Deckel mit Löffelaussparung. Anschluss 230V

Art.-Nr.	BxTxH in cm	Leistung	€/Stück
39066	34x54x25	1,2 kW	129,-



MULTITHERM KESSEL



4
139,-

5 **109,-**



New **6** **85,50**



7
16,49



INSEKTENVERNICHTER

8 **ab 159,-** 2 Montagemöglichkeiten:
 Freihängend oder Wandmontage.

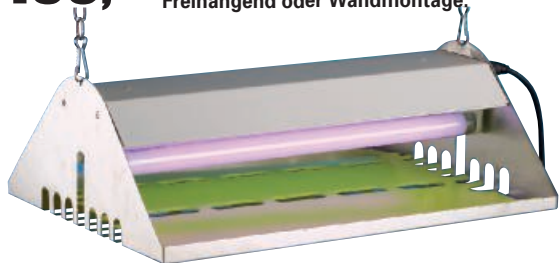

8 Insektenvernichter „Flytrap“

Metallgehäuse, mit Pheromonen imprägnierte Klebeflächen und UV-Stabilisierung. Klebefolien Nachfüll-Pack erhältlich!

Art.-Nr.	BxTxH in cm	Radius	Lichtquelle	€/Stück
40203.01	47x18,5x35,5	80 m ²	2x15 W	159,-
40203.03	62,3x18,5x35,5	240 m ²	2x40 W	199,-
Klebefolien im 6er Pack		für:		
Art.-Nr. KF-40203.01	40203.01			€/Pack 29,99
Art.-Nr. KF-40203.02	40203.03			€/Pack 31,49

4 MultiTherm Kessel

Heiße Getränke für jeden Anlass.

Ideal zum Warmhalten von Glühwein, Jagertee oder Heißwasser für Tee. Integriertes Heizsystem, sehr bedienerfreundlich, inkl. 3 Beschriftungen, Glühwein, Jagertee und Heißwasser.

ØxH in cm: 27x61, Inhalt: 20 Liter, Anschlußwert: 230V/2 kW.

Art.-Nr. **39388**

€/Stück **139,-**

MULTIKOCHER

Einkochautomat und Heißgetränkespender in einem Gerät.

5 Multikocher

Einkochautomatik mit 1/4" Kunststoff-Kippfahn,

Rohrheizkörper, Kapillarrohrthermostat und Temperaturwächter.

Koch- und säurefest emailliert, steingrau, weiss-grauer

Kunststoffbeslag, mit durchgehendem, geschlossenem Boden.

Ø 35 cm, Inhalt: 27 Liter, Anschlußwert: 230V/1,8 kW.

(Abb. ähnlich.)

Art.-Nr. **2560**

€/Stück **109,-**

6 Glühweintopf/Multikocher m. Auslaufhahn

Topf mit kratzfester Emaille-Beschichtung. Unterboden, Ablaufhahn, Griffe und Deckel aus Kunststoff. Geschlossener Topfboden mit verdecktem Heizelement. Inhalt: 18 Liter.

Stufenlose Temperaturregelung: 30 °C bis 100 °C.

Anschlußwert: 1,8 kW / 230 V 50 Hz. Maße: Ø 37 cm,

Höhe 50 cm. Inklusive Rost, Ø 32 cm.

Art.-Nr. **151000**

€/Stück **85,50**

7 Wasserkocher

Edelstahl-Gehäuse. Automatische Abschaltung. Abnehmbarer Behälter zum kabellosen Eingießen. Beleuchtete Inhaltsanzeige.

Druckknopf am Deckel zum bequemen Öffnen. Inhalt: 1 Liter,

Anschlußwert: 230V/1,33kW.

Art.-Nr. **1550**

€/Stück **16,49**

9 **ab 33,90**

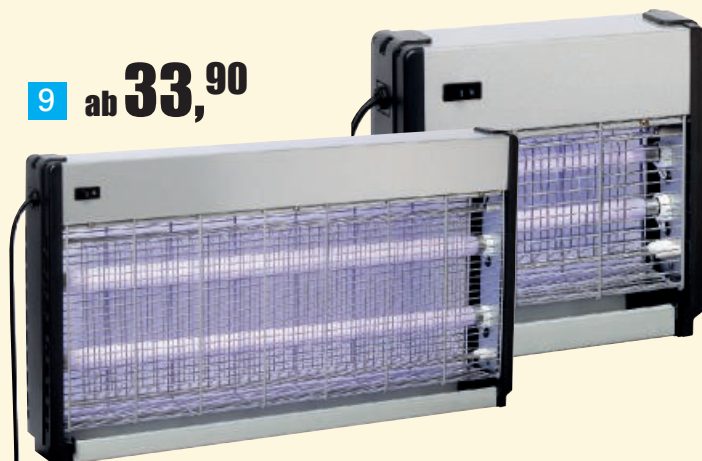

9 Insektenvernichter

Ohne Chemie werden Insekten elektrisch getötet und fallen in eine leicht herausnehmbare Schublade! Kunststoffgehäuse. Gitterspannung: 2500 V.

Anschluss: 230V.

Art.-Nr.	BxTxH cm	Radius	Lichtquelle	€/Stück
38932	26,5x9x26,5	6 - 8 m	2 x 6 W	33,90
38933	39x11x32,5	10 m	2 x 10 W	59,99
38934	65x11x44	12 m	2 x 20 W	89,99

TELLER- WÄRMESCHRANK

1
ab **249,-**

2 In
Größen



1 Teller-Wärmeschrank

Edelstahl 18/10. 1-türig, Türanschlag rechts
Thermostat 30°-90°C. Mit 1 Bord.

Art.-Nr.	73249	73250
Anzahl Teller Ø35	30	60
BxTxH in cm:	40x46x57	40x46x87
Anschlußwert	230V/400 W	230V/750 W
€/Stück	249,-	329,-

Tassenwärmer für bis zu 72 Tassen

2 **329,-**



TASSENWÄRMER

2 Tassenwärmer

Edelstahl, für bis zu 72 Tassen, Tassentemperatur ca. 60°C.
Ablagefläche BxT = 250x250 mm zum Abstellen von Untertellern,
Tassen etc. Gewicht: 11,6 Kg. BxTxH in cm: 32x36x54,5,
Anschlußwert 230V/140 W.

Art.-Nr. **40270**

€/Stück **329,-**

3

46,99



4

ab **99,-**

2 In
Größen



WARMHALTEPLATTEN

3 Warmhalteplatte

Stahlplatte matt gebürstet, verchromt. Aufheizzeit ca. 10 Min.
Warmhaltefunktion ca. 60 Min. Automatische Temperaturregelung
bis ca. 100 °C. Ausgestattet mit Kontrolllampe und Überhitzungs-
schutz. Einfache Reinigung und abnehmbarer Kabelsatz! BxT Platte
in cm: 60x20, BxTxH in cm: 66x23x6, Anschlußwert: 230V/ 800 kW.

Art.-Nr. **38849**

€/Stück **46,99**

4 Warmhalteplatte

Elektro, für 1/1 GN und 2x 1/1 GN.

Gehäuse aus Aluminium, Oberfläche aus Glas. Mit Ein-/Aus-Schalter,
Kontrolllampe und stufenloser Temperaturregelung von 30 °C bis 95 °C.
Oberflächentemperatur max. 95 °C. Einfache Reinigung.

Anschluss: 230 V.

Art.-Nr.	BxTxH in cm	Leistung	€/Stück
39384	57x30,5x4 / 1/1 GN	150 W	99,-
39115	66,6x54,5x4 / 2x 1/1 GN	300 W	144,-



5
ab **85,-**

5 Frittenwanne u. Wärmebrücke

Frittenwanne. Edelstahl 18/10, rostfrei. 1/2GN x 150mm.
Thermostat regelbar 50-100°C, doppelter Boden. Anschluss: 230V.

Art.-Nr.	Ausführung	BxTxH in cm	Leistung	€/Stück
276001	Wärmebrücke	27x30x50	500 W	85,-
244010	Frittenwanne	27x33x22	350 W	144,-



6
219,-

6 Warmhaltebrücke

Mit Lampe. Tragbare Infrarot-Wärmebrücke, 1/1 GN.
Größe: 1/1 GN x 65 mm, Anschlußwert: 230V/500 W
Art.-Nr. **279001**

€/Stück **219,-**



2 In Größen

7
ab **259,-**

WÄRMEBRÜCKEN

7 Infrarot Wärmebrücke

Gestell aus Edelstahl, Thermostat stufenlos regelbar von 0°C-90°C, mit Kontrollleuchte. Anschluss: 230V.

Art.-Nr.	Ausführung	LxBxH in cm	Leistung	€/Stück
273003	2 Lampen	85x64x80	950 W	259,-
273004	3 Lampen	127x68x80	1350 W	339,-

8 Infrarot Wärmebrücke

Variabel als Standgerät oder Deckenaufhängung.
Lieferung erfolgt ohne Füße/Kette. Zur Aufstellung Universalfuß
Art.-Nr. 38698 nicht vergessen. Warmhaltebereich bis 60°C.

Art.-Nr.	Breite cm	Anschlußwert	€/Stück
38698.76	76	230V/650 W	179,-
38698.92	92	230V/800 W	189,-
38698.107	107	230V/950 W	199,-
38698.122	122	230V/1100 W	229,-

Universalfüße für Wärmebrücke

Passend für Infrarot-Wärmebrücke Art.-Nr.: 38698.76, 38698.92, 38698.107 und 38698.122. Höhe: 37 cm. 1 Paar.

Art.-Nr. **38698** €/Paar **62,10**



8
ab **179,-**

4 In Größen



2 In Größen

New **2** **690,-**

Kühlschrank mit Glastür:

- statische Kühlung
- mit Ventilator zur gleichmäßigen Temperaturverteilung
- Glastür, Ramen Alufarben
- externe Boden- u. Rückseitenpaneele aus Zinkblech
- mit Innenbeleuchtung
- Isolation 4,5 cm
- max. Außentemperatur +35°C / 60%rL
- automatische Kondenswasser Verdampfung
- Kühlmittel R 134a
- reversible Tür – Tür mit Schloß
- Klimaklasse: N (Normal)
- Umgebungstemperatur: +16° bis +32° C
- Geräuschpegel: 40 dbA
- Innenmaße: 48x45x158 cm



EISWÜRFELBEREITER

3 **579,-**
25 kg pro 24 Std.



MINI-KÜHLVITRINE

1 Mini-Kühlvitrine

Umluftkühlschrank mit Beleuchtung und automatischem Abtauprozess.
Betriebstemperatur: 4 bis 12°C. Kühlmittel: R600a.
Anschlußwert: 230V/160W.

Art.-Nr.	Farbe	LxBxH in cm	Inhalt/L	Gewicht	€/Stück
38311	weiß	42,5x38x96	78 Liter	32,5 kg	299,-
38312	schwarz	42,5x38x96	78 Liter	32,5 kg	299,-
39732	weiß	42,5x38x110	98 Liter	37,5 kg	369,-

1 78 und 98 Liter

ab 299,-

2 Kühlschrank mit Glastür

4 Roste (50x41,5 cm). Außen Blech, silbergrau epoxydgelackt, innen ABS-Kunststoff. BxTxH in cm: 61,5x63x187, Betriebstemperatur: +2°/+8°C, Inhalt: 350 L. Verbrauch: 1,4 kWh/24H. Anschlußwert: 230V/200 W.
Art.-Nr. **621043** €/Stück **690,-**

3 Eiswürfelbereiter

Max. 25 kg/24 Std. (Kegelform). Der Vorratsbehälter umfasst ca. 6 kg, Durch die Luftkühlung halten Sie bitte zu allen Seiten einen Abstand von ca. 10 cm! Gewicht: 31 kg. LxBxH in cm: 38,5x55,5x66,5 Festwasseranschluss 3/4 Zoll, Wasserablauf Ø 25 mm Anschlußwert: 230V/220 W.
Art.-Nr. **40149** €/Stück **579,-**



4 Tiefkühltruhe

Außen: Stahlblech weiß lackiert, innen: Aluminium. Deckel mit Beleuchtung. Steckerfertig mit Klappdeckel. Inkl. 2 Kunststoffkörbe. Gefrierkammer mit herausnehmbarer Trennwand. Isolierung: Deckel 8 cm/ Wände 6,5 cm. Kühlmittel: R134a. Temperaturbereich: -18 bis -24°C, Schnellgefrierfach -24°C. Statische Kühlung mit Digitalregler. Manuelle Abtaugung. BxTxH in cm: 120x65x85. Nettoinhalt: 324 Liter. Gewicht: 53 kg. Anschlußwert: 230V/110W. Abb. ähnlich.
Art.-Nr. **7412** €/Stück **499,-**



5 **139,-**

New

5 Kühlschrank „Mini“

Kompakter Kühlschrank für den mobilen Einsatz – auch in Kraftfahrzeugen. Gehäuse: Kunststoff. Fassungsvermögen: 19 Liter. Thermoelektrische Kühlung. Kühlleistung: 15 °C bis 18 °C unter Umgebungstemperatur. Beleuchtung. Anschlußwert: AC 230 V / DC 12 V / 56 W. Maße: BxTxH in cm 33x37x46. Inklusive 12 V-Adapterkabel. Gewicht: 7,3 kg. Art.-Nr. **151100**

€/Stück **139,-**



7 **ab 220,-**



Werden Sie ihre Räume auf!
MINI-BAR

6 **169,-**



- 32 Liter Volumen
- Einbau/Freistehend
- Verbrauchsarm
- geräuscharm
- autom. Abtauerung

6 Minibar

Zum Einbau oder freistehend. Mit Innenbeleuchtung und automatischer Abtauerung. 100% FCKW-frei, extrem geräuscharm. Farbe: schwarz. Maße außen: 42x40x49,2, Maße innen: 20x32x40 cm, Gewicht: 16 kg. Volumen: 32 Liter, Verbrauch: 0,42kW/24 Stunden, Kühlbereich: 3 – 10°C, Anschlußwert 230V/65W. Art.-Nr. **7454**

€/Stück **169,-**

Getrennte Klimazonen für Weiß- und Rotwein
WEINKÜHLSCHRANK

7 Weinkühlschrank

Edelstahltür mit Glaseinsatz. Türanschlag wechselbar. Flüsterleise. Zwei Zonen für Weißwein und Rotwein. Temperatur je Zone einzeln einstellbar. Art.-Nr. 627006 Obere Zone 7°-18°C, untere Zone 10°-18°C. Art.-Nr. 627004 Beide Zonen 10°-18°C. Zuschaltbare blaue LED Innenbeleuchtung. Pro Zone herausnehmbare Holzlagerböden. Zwei Kühlsysteme. Anschlußwert: 230V/140 W.

Art.-Nr.	Kapazität	BxTxH cm	€/Stück
627006	21 Flaschen	34x51x80,5	279,-
627004	12 Flaschen	34x51x52,5	220,-

Weitere Größen (bis 180 Flaschen) auf Anfrage



8 **199,-**



Ideal für den Bar-Bereich
TIEFKÜHL-BOX

8 Schnapsbox

Tiefkühlschrank für Spirituosen. Fassungsvermögen: 8 (0,7 l) Flaschen stehend, 3 (0,7 l) Flaschen liegend. Farbe: weiß. Inkl. Einlegerost. BxTxH in cm: 47,2x45x49,2, Gewicht: 16,9 kg, Bruttoinhalt: 32 Liter, Verbrauch: 0,80kW/24 Std., Temperaturbereich: -15°C bis -25°C. Kühlmittel: R 6000. Anschlußwert: 230V/60 W. Art.-Nr. **38856.W**

€/Stück **199,-**

1
649,-



2
599,-



3
1089,-



4
799,-



Kühlische / Kühltische
Refrigated Counter



Umluftkühlung

KÜHLTISCHE

1 Kühlisch „Pizza“

Mit Umluftkühlung und Aufsatz für z.B. 5xGN 1/6. Behälter bis 150 mm Tiefe. Edelstahl, mit Granitabdeckplatte, 2 Türen, und elektronischer Steuerung, Tauwasserverdunstung, Temperatur +2°C bis +8°C. BxTxH in cm: 90x70x108, Inhalt: 200 Liter, Gewicht: 116 kg, Anschlußwert:230V/230 W. Art.-Nr. **611008** €/Stück **649,-**

2 Kühlisch

Mit Umluftkühlung. Edelstahl, 2 Türen, mit je 2 Auflageschienen für GN 1/1, elektronischer Steuerung, Tauwasserverdunstung, Temperaturbereich: +2°C bis +8°C. BxTxH in cm: 90x70x87, Inhalt: 252 Liter. Anschlußwert:230V/230W. Art.-Nr. **611009** €/Stück **599,-**

3 Kühlisch

Mit Umluftkühlung. Innen und außen komplett aus Edelstahl. 4 Schubladen. Temperaturbereich: +2 bis +8° C. BxTxH cm: 90x70x87. Anschlußwert:230V/250W. Art.-Nr. **611020** €/Stück **1.089,-**

4 Kühlisch

Mit Umluftkühlung. Innen und außen komplett aus Edelstahl. 2 Schubladen und 1 Tür. Temperaturbereich: -2 bis +10° C. Automatische Abtauung. BxTxH in cm: 90x70x87. Anschlußwert:230V/250W Art.-Nr. **611015** €/Stück **799,-**

Unsere GN-Behälter
finden Sie ab Seite 300!



Umluftkühlung

SALADETTE

5 **549,-**

Ideal zum Bereithalten, Zubereiten und Portionieren von Salaten und anderen Speisen, die gekühlt werden müssen.

- mit eingeschäumtem Verdampfer
- automatische Abtauung
- Tauwasserverdunstung
- Kühlmöglichkeiten für GN 1/1 im Unterbau (2 Flügeltüren)
- Lieferung ohne GN-Behälter

Zum Einsatz im Küchen- oder Thekenbereich sowie als Salatbar im Selbstbedienungsbereich und beim Buffet.



5 Saladette

Edelstahl, Umluftkühlung und eingeschäumtem Verdampfer, z.B. für 5 x 1/6 GN, 2 x 1/3 GN und 1 x 1/1 GN Behälter bis 150 mm Tiefe. Schneidbrett aus Polyethylen, (elektronischer Steuerung), Tauwasserverdunstung Temperatur: -2°C bis +8°C. Lieferung inkl. 2 Stege. BxTxH in cm: 90x70x87, Inhalt: 252 Liter, Gewicht: 70 kg, Anschlußwert: 230V/250 W. Art.-Nr. **611007**

€/Stück **549,-**

6 Kühlaufsatz

Edelstahl, mit Glasaufsatz. Für GN-Behälter bis zu 150 mm Tiefe. Kühlaufsätze finden Sie heute nicht nur im Bereich der Pizzerien wieder, sondern überall dort, wo kundenorientiert angeboten wird. Diese Aufsätze gestalten Ihren Arbeitsplatz hygienisch und übersichtlich. Statische Kühlung, automatische Abtauung, Betriebstemperatur: +2 °C bis +8 °C, Gewicht je nach Ausführung: von 48 bis 68 kg.

**LIEFERUNG
ERFOLGT OHNE
GN-BEHÄLTER!**

Art.-Nr.	Ausführung	Maße in cm	Watt	€/Stück
554012	3x GN 1/3 + 1x 1/2 GN	120x39,5x43,5	100	443,-
554013	5x GN 1/3 + 1x 1/2 GN	150x39,5x43,5	130	469,-
554014	8x GN 1/3	180x39,5x43,5	150	499,-

6 **ab 443,-**



1



149,-

Wandregal-Set

Edelstahl 18/10, höhenverstellbar, Set besteht aus: 2 Wandborde, 2 Paar Konsolen und 1 Paar Verlängerungsschienen (Länge 530mm).
BxT in cm: 120x35,5.
Art.-Nr. **40057** €/Set **149,-**

2



47,-

Wandbord

Edelstahl 18/10, extra stabile Ausführung – Hinten 20 mm Wandabstand – Tragkraft bis 20 kg. Ideal für Mikrowellen oder Salamander. Abgekantet.
BxT in cm: 55x40, Gewicht: 3,5 kg.
Art.-Nr. **961015** €/Stück **47,-**

3



ab 59,99

Wandbord

Edelstahl 18/10, gebürstet, zur Wandmontage, ideal für Teller. Abgekantet.
Art.-Nr. BxT in cm max. Traglast €/Stück
9555.08 80x30 28 kg **59,99**
9555.10 100x30 35 kg **69,99**

2 In Größen

4

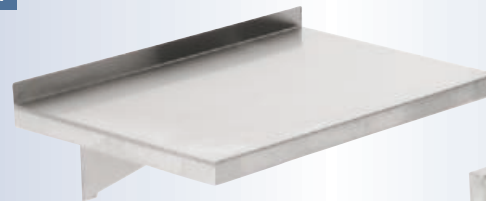

56,-

Wandbord

Edelstahl 18/10. Winkelkonsole mit Lochbohrungen für Wandmontage, hinten aufgekantet. Tragkraft bis ca. 45 kg.
BxT in cm: 60x50.
Art.-Nr. **38456** €/Stück **56,-**

5



ab 49,99

Wandbord

Edelstahl 18/10, gebürstet, zur Wandmontage, ideal für Gewürze. Abgekantet.
Art.-Nr. BxT in cm max. Traglast €/Stück
9554.08 80x20 32 kg **49,99**
9554.10 100x20 40 kg **55,99**

2 In Größen

6

Tellerstapelsystem
Wandmodell

ab 108,-

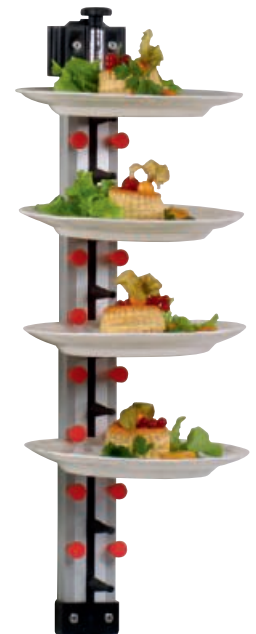

6 Tellerstapelsystem

Wandmodell Rostfrei. Alu-eloxiert und Kunststoff.

Art.-Nr.	H in cm	Tellermenge	€/Stück
462001	57	6	108,-
462003	77	9	136,-
462004	99	12	166,-

Haben Sie Platzprobleme?
Wir haben die

LÖSUNG!

Tellerstapler Wandmodell:

Das Haltesystem ist stufenlos verstellbar und bietet dadurch ein Höchstmaß an Flexibilität.

Material: Alu rostfrei, Kunststoffkappen, Gummipoppen.

7



Höhe: 40 cm
25,99

Abfallsammler
Treteimer aus Edelstahl poliert, mit Kunststoffeinsatz. ØxH in cm: 25x40. Inhalt: 12 Liter.
Art.-Nr. 1116 € /Stück 25,99

8



pro Rolle
ab 0,89

9



Höhe: 60,5 cm

10



Treteimer
ab 24,90

2 In Größen

New

11



pro Rolle
ab 4,59

12



Abfalleimer
49,-

13



Vorratsbehälter
ab 34,95

2 In Größen



Fahrgestell
89,99

8 Müllbeutel
Transparent. Rolle.

Art.-Nr.	Inhalt/Liter	Stück/Rolle	VPE	€/Rolle
40196	16-20	50	40 Rollen	0,89
40197	30	100	20 Rollen	2,69
40199	60	40	9 Rollen	3,99

9 Abfalleimer
Edelstahl. Ø 38 cm. Mit Deckel. Mit Rädern, fahrbar. ØxH in cm: 38x60,5, Inhalt: 50 Liter.
Art.-Nr. 861001 € /Stück 99,-

10 Treteimer rund
Edelstahl poliert. Mit Fußpedal. Mit Kunststoff-Bodenring. Herausnehmbarer Kunststoff-Inneneimer mit Henkel.

Art.-Nr.	Inhalt/Liter	ØxH in cm	€/Stück
151520	20	29,5x46	24,90
151530	30	29,5x62,8	29,90

11 Abfallsack
Blau. Rolle. VPE 10 Rollen.

Art.-Nr.	Inhalt/Liter	Stärke	Stück/Rolle	€/Rolle
40194	120	50 my	25	4,59
Mit Zugband:				
40195	120	60 my	25	6,59

12 Abfalleimer und Rollwagen
Kunststoff, grau. Abfalleimer mit Deckel, Inhalt: 76 Liter, ØxH in cm: 50,5x58,4.

Art.-Nr.	Ausführung	Inhalt/Liter	€/Stück
861006	Abfalleimer	76 Liter	49,-
860001	Rollwagen	ØxH in cm: 45x15,2	69,-

13 Vorratsbehälter mit Deckel und Fahrgestell
Kunststoff HD PE, weiß. Mit zwei Griffen. Lebensmittelecht. Passenden Deckel und Fahrgestell bitte separat dazubestellen. ØxH in cm: 36-45x48.

Art.-Nr.	Ausführung	Inhalt/L	€/Stück
121550	Vorratsbehälter	50 Liter	34,95
ØxH in cm: 36-45x48			
121545	Deckel Ø 45 cm für 121550	Höhe 4,5 cm	8,29
121575	Vorratsbehälter	75 Liter	46,49
ØxH in cm: 39-49x57,5			
121549	Deckel Ø 49 cm für 121575	Höhe 6 cm	9,29
121501	Fahrgestell für 121550 und 121575		89,99

Höhenverstellbare ARBEITSSCHRÄNKE

Edelstahl-Küchenmöbel in hervorragender Qualität und zu unschlagbar günstigen Preisen!

Arbeitsschrank mit Aufkantung

1

ab **626,-**



1 Arbeitsschrank mit Aufkantung

Edelstahl. Arbeitsplatte 5 cm in 10/10 Stärke. Aufkantung 5 cm hoch. Einlegeboden. Schallgedämmte Schiebetüren. Höhenverstellbarer Zwischenboden und FüÙe. Wasserabweißende und schallgedämmte Unterplatte.

Art.-Nr.	BxTxH in cm	€/Stück
912121	100x70x85	626,-
912122	120x70x85	695,-
912123	140x70x85	764,-
912124	160x70x85	846,-
912126	200x70x85	1.014,-

Arbeitsschrank mit Schubladenblock

2

ab **1188,-**



2 Arbeitsschrank mit Schubladenblock

Verfügbar mit Schubladenblock links und rechts. Edelstahl. Einlegeboden. Arbeitsplatte 5 cm in 10/10 Stärke. Aufkantung 5 cm hoch. Schallgedämmte Schiebetüren. Höhenverstellbarer Zwischenboden und FüÙe. Wasserabweißende und schallgedämmte Unterplatte.

Art.-Nr.	Ausführung	BxTxH in cm	€/Stück
912115	Block rechts	160x70x85	1.188,-
912118	Block links	160x70x85	1.188,-
912117	Block rechts	200x70x85	1.339,-
912120	Block links	200x70x85	1.339,-

Block links

Block rechts

Unsere Saladetten
finden Sie auf Seite 385!



Wandhängeschrank mit Schiebetüren

ab **385,-**

3



6 In Größen

3 Wandhängeschrank mit Schiebetüren

Edelstahl. Mit 2 schallgedämmten, doppelwandigen Schiebetüren. Höhenverstellbarer Einlegeboden mit Handschutzfalz. Grundboden verstärkt und kpl. geschlossen, mit Befestigungsbügel.

Art.-Nr.	BxTxH in cm	€/Stück
921113	100x40x65	385,-
921115	120x40x55	407,-
921117	140x40x55	449,-
921119	160x40x55	499,-
921121	180x40x55	542,-
921123	200x40x55	598,-

4



Arbeitstisch mit Aufkantung

ab **339,-**

6 In Größen

4 Arbeitstisch mit Aufkantung

Edelstahl. Unterbau offen mit Grundboden, Arbeitsplatte 5 cm, Aufkantung 5 cm hoch. Wasserabstoßende und schallgedämmte Unterplatte, mit verstärktem Einlegeboden.

Art.-Nr.	BxTxH in cm	€/Stück
911142	100x70x85	339,-
911144	120x70x85	380,-
911146	140x70x85	425,-
911148	160x70x85	463,-
911150	180x70x85	504,-
911152	200x70x85	546,-



5

Schubladenblock

370,-

5 Schubladenblock

Edelstahl. Passend für Arbeitstische mit 70 cm Tiefe. 3 Schubladen.

Art.-Nr.	BxTxH in cm	€/Stück
910004	40x63x60	370,-

6 Handwasch-Ausguss-Kombi mit Mischbatterie

Edelstahl mit Aufkantung. Mischbatterie und Standrohr. BxTxH in cm: 50x70x85. Art.-Nr. 841002

€/Stück 369,-

7 Waschbecken

Edelstahl 18/10, rostfrei. Integrierter Mischer mit Fest-Temperatur-Einstellung. Mit Kniebedienung. Reduzierte Bakterienanreicherung, da keine Unebenheiten! LxTxH in cm gesamt: 34x34x36, Ø Becken in cm: 27,5, Tiefe Becken in cm: 12,5, Beckeninhalte: 5 Liter. Art.-Nr. 39160

€/Stück 224,-

7

Waschbecken

224,-



Ohne Rückwand!

6

Handwasch-Ausguss-Kombi

369,-



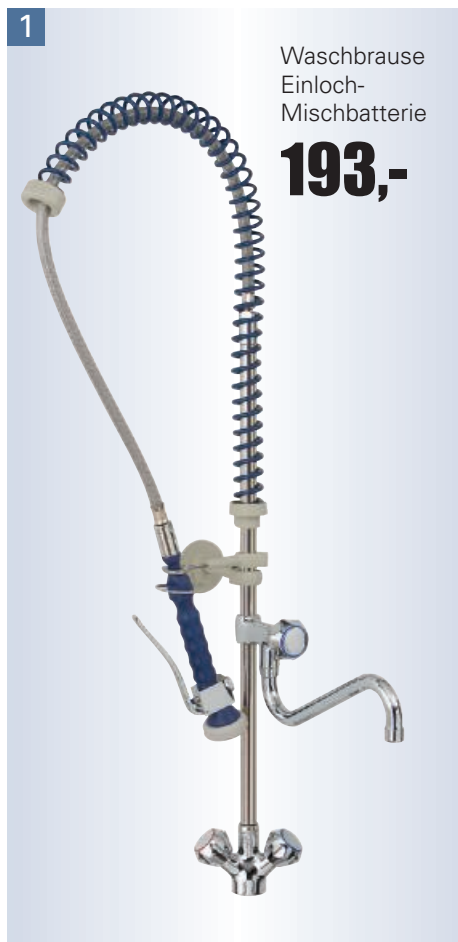

Waschbrause
Einloch-
Mischbatterie

193,-



Mischbatterie 1/2"

54,-



Waschbrause
Zweiloch-
Mischbatterie

210,-

WASCH- BRAUSEN

- Edelstahl
- mit Schwenkarm
- inklusive Wandhalterung
- Für Lochbohrung Ø 30 mm
- mit Ø 1/2" Gewindeanschluss
- Wasserdurchsatz:
26 +16 Liter/Minute

1 Geschirrwashbrause

Mit Schwenkhahn. Einloch-Mischbatterie.
26 + 16 Liter. BxTxH in cm: 18x44,5x110.

Art.-Nr. **822002**

€/Stück **193,-**

2 Mischbatterie 1/2"

Einloch. Mit Schwenkkopf. 26 Liter.
BxTxH in cm: 11,5x28,4x29.

Art.-Nr. **821001**

€/Stück **54,-**

3 Geschirrwashbrause

Mit Schwenkhahn. Zweiloch-Mischbatterie.
26 + 16 Liter. BxTxH in cm: 20x44,5x115.

Art.-Nr. **822003**

€/Stück **210,-**

**IN DIESER AUSFÜHRUNG
NUR BEI UNS!**

4
Standrohr
8,35

Becken
links od. rechts
lieferbar

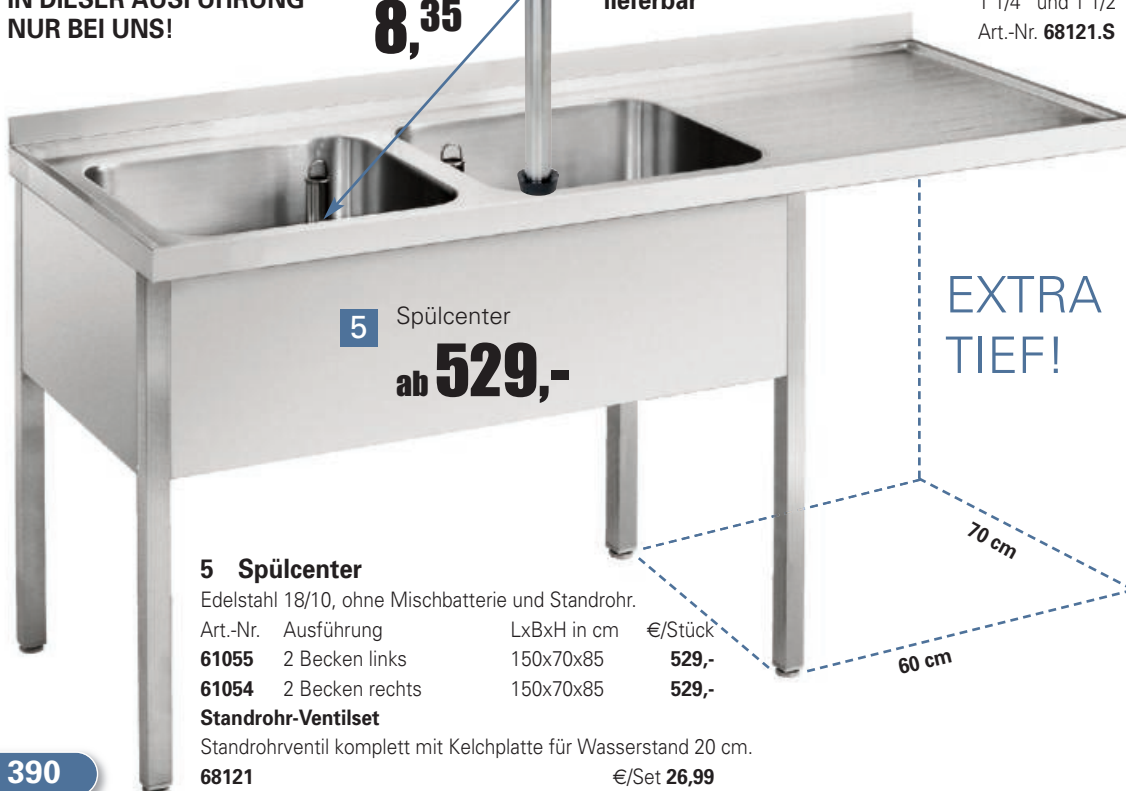

5 Spülcenter
ab 529,-

5 Spülcenter

Edelstahl 18/10, ohne Mischbatterie und Standrohr.

Art.-Nr. Ausführung LxBxH in cm €/Stück

61055 2 Becken links 150x70x85 **529,-**

61054 2 Becken rechts 150x70x85 **529,-**

Standrohr-Ventilset

Standrohrventil komplett mit Kelchplatte für Wasserstand 20 cm.

68121

€/Set **26,99**

**EXTRA
TIEF!**

- Ohne Vorbohrung, Standrohrventil, Siphon und Ablauf.
- Offen, mit 3-seitiger Beckenverkleidung,
- 2 tiefgezogene Becken (50x40x30cm) und Abtropffläche.
- 3-seitig abgekantet, Rückseite aufgekantet.
- Plattenüberstand seitlich zum Unterbau einer Gewerbespülmaschine (60x60 cm) geeignet.
- Einfache Selbstmontage!



6
Regalwagen
189,-

6 Transportwagen 1/1 GN

Fassungsvermögen 15 GN-Tablets, GN-Behälter oder GN-Roste. Edelstahl, mit stabilem 25 x 25 mm Vierkanrohr. Eingeschweißte U-Profil-Führungsschienen sorgen für hohe Stabilität und Kippsicherung. An den Enden der Führung ist ein drehbarer Arretierstab zur Durchschubsicherung angebracht. Abstand der Auflagen 80 mm. Fahrbar mittels 4 Lenkrollen, davon 2 feststellbar. Lieferung ohne Tablett, Behälter oder Roste. Selbstmontage. LxBxH in cm: 40x58x173. Art.-Nr. 2993 € /Stück 189,-

7
Schutzhüllen pro Stück
0,35



7 Wandhalter
124,-

7 Schutzhüllen Abroll-System

Transparent. Passend für Regalwagen GN 1/1, Stehtische, Spülkörbe etc. Wandhalter: BxTxH: 88,5x42,5x30 cm. Wandhalter Art.-Nr. 1099 € /Stück 124,- Schutzhüllen BxTxH in cm: 75x45x180, 15 my, Kern Ø 7,6 cm. 200 Stück pro Rolle Art.-Nr. 0670 € /Rolle 69,99

Passende Tablett Seite 129 und GN-Behälter finden Sie auf Seite 300!

New

8
Arbeitstisch
169,-



8 Arbeitstisch

Verstärkte Arbeitsplatte aus Edelstahl mit ca. 250 kg Belastungsstabilität. Das Regal ist aus verchromtem Stahl mit 2 variabel, einsetzbaren Böden, die ca. 150 kg Gewichtslastungen standhalten. Selbstmontage Füße höhenverstellbar. BxTxH in cm: 130x69x87,5 – 90. Art.-Nr. 39378 € /Stück 169,-

9
Tablettwagen
489,-

9 Tablettwagen 1/1 GN, Aluoptik

Alu-Profile mit MDF-Platten, Dekor Alu. HxBxT in cm: 165x44,5x60,5. Für Tablett 1/1 GN. 4 Lenkräder Ø12,5cm, 2 Räder mit Bremse. 10 Schienen/Abstand 13cm. Zerlegt im Karton. Auch in Holzoptik auf Anfrage erhältlich. Kartonmaß: 170x65x17cm. Dazu passende Tablett: 39782.01. Art.-Nr. 153100 € /Stück 489,-



SERVIERWAGEN

- Aus stabilem Rundrohr (25 mm Ø)
- Anti-Dröhnmatten unterfütert
- 4 korrosionsgeschützte Lenkrollen sorgen für guten Lauf, 2 davon sind mit Feststellern versehen.
- Die max. Flächenbelastung pro Bord beträgt 80 kg, die Gesamttragfähigkeit pro Modell 120 kg.
- Einfache Selbstmontage



1 Servierwagen

Edelstahl, rostfrei. Die eingerollten Kanten geben den Borden hohe Stabilität, Tragkraft und schützen das Bedienpersonal vor Verletzungen. Alle Borde (80x50 cm) sind mit einem tiefgezogenen Profilrand versehen, so daß nichts darüber rutschen kann. Selbstmontage.

Art.-Nr.	Ausführung	LxBxH in cm	€/Stück
2998.SM	mit 2 Borden	92x60x93	89,-
2999.SM	mit 3 Borden	92x60x93	99,-

2 Besteck-/Abfallbehälter

Für Servierwagen. Set bestehend aus Edelstahlhalterung und 1/3 x 150mm GN-Behälter.

Art.-Nr.	€/Set
2445.H	15,99

Zubehör: Die Halterung ist im Set enthalten, kann aber auch extra bestellt werden.

2445.HO1	Halterung für 1/3 GN-Einsatz	€/Stück 9,99
-----------------	------------------------------	---------------------

3 Müllbeutelhalter

Für Servierwagen. Edelstahl 18/10. Für 110l Müllsäcke. Die Halterung kann am Griff eingehängt werden. LxBxH in cm: 38x32x82.

Art.-Nr. 68086	€/Stück 136,-
-----------------------	----------------------

4 Transportwagen

Edelstahl, rostfrei. Mit 2 Borden und extra tiefer Abräummulde. 4 Lenkrollen mit 2 Feststellern. Tragfähigkeit: ca. 120 kg. Abräummulde 100 mm tief. Maße zwischen den Borden: oben ca. 270 mm, unten ca. 265 mm. Selbstmontage.

BxTxH in cm: 93x60x99, Bordmaße in cm: ca. 83x51.	
Art.-Nr. 2997	€/Stück 139,-

5 Servierwagen

Edelstahl, rostfrei. Mit 2 Borden und 1 abgewinkelten Griff. 4 Lenkrollen mit 2 Feststellern. Tragfähigkeit: ca. 80 kg. Selbstmontage.

BxTxH in cm: 85x53x93, Bordmaße in cm: ca. 83x51,5.	
Art.-Nr. 2995	€/Stück 99,-

1 Servierwagen 2-bordig

89,-



Servierwagen 3-bordig

99,-



4

Transportwagen

139,-

5

Servierwagen

99,-



INDEX

A

Abdeckhauben 137,154,341
 Abfalleimer 265,268, 360, 387
 Abgrenzungsständer 267
 Abstreifbehälter 332
 Alufolie 344
 Angebots-Tafeln 240-245
 Arbeitstische 388-391
 Aschenbecher und Zubehör 264-265,272
 Aufbewahrungsbehälter 347-351
 Aufschnitt-Maschinen 366
 Aufsteller 186
 Auftauplatte 303
 Ausgießer 214,219
 Ausstecher 330

B

Backblech 298,333
 Backformen 38,335
 Bain-Marie 378
 Bandana 282
 Bankettständer 188
 Bar-Artikel ab Seite 208
 Barhocker 255
 Barlöffel 208
 Bar-Schneidbrett 314
 Becherhalter 272
 Beilagen-Behälter 220
 Belegmappen 228,230,284
 Besen 361
 Besteckbehälter 147,392
Besteck-Serien ab Seite 40
 Bettdecke 271
 Biergläser 79
 Bistrotisch 252-255
 Bonrollen 220-221
 Bonschienen 328
 Bräter 297
 Bratpfanne 289-295
 Bratentopf 288, 290, 292
 Brennpaste,-Flüssigkeit 163
 Brezelständer 152
 Brötchen-Spender 144
 Brotkörbe 148-151
 Brotschneidebretter 147
 Bücher 320, 346
 Buchschrauben 234
 Buffetaufsteller 186
 Buffetkorb 148-149
 Buffetschüsseln/-tablets ab Seite 170
 Buffetständer 142, 153



Buffet-System ab Seite 130



C

Cappuchino-Reiniger 356
 Cerealien-Spender 144
 Chafing Dishes u. Zubehör ab Seite 158
 Cloche 128
 Cocktail-Gläser ab Seite 72
 Cocktailservietten 92
 Cocktail-Shaker u. Zubehör 208
 Cognacschwenker 78
Cookmax Topfserien ab Seite 287
 Crepes-Pfanne 295
 Currywurstschneider 366

D

Dampfgarer 377
 Dariolform 330
 Dekanter 67,81
 Delfin Gläserspüler 223



Desinfektionseife 274
 Dessert-/Eisteller 82-84
 Dosenöffner 323
 Dosierflaschen 329
 Dosiergeräte 214
 Dressingtopf 175, 182
 Durchlauftoaster 369

E

Eierbecher 92-93
 Eierbox 347
 Eiereinsatz 299
 Eimer 329,357
 Einleger für Speisekarten ab Seite 224
 Einstech-Thermometer 342-343
 Eintrittsbänder 221
 Einweggeschirr ab Seite 199



Eisgläser-/Kelche & Schalen 82-84, 123
 Eis-Schirmchen 216-217
 Eiswürfelbereiter 382
 Elektro-Chafing Dish 160
 Entkalker 356
 Essig/Öl-Menagen 96
 Etagern 152-153

F

Fachliteratur 320, 346

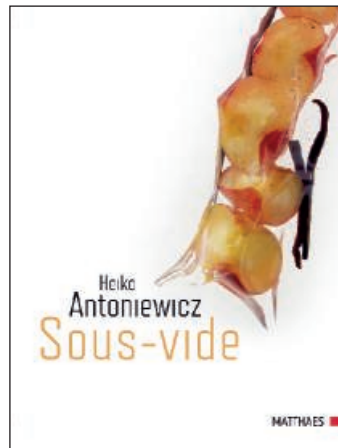

Fadenhobel 364
 Falthandtücher & Spender 275
 Filterpapier 168-169
 Fingerfood ab Seite 192
 Flaschenhalterungen 215
 Flaschenkühler 210-212,218
 Flaschenöffner 213
 Fleischklopfer 317
 Fleischspieß 326
 Fleischtopf 288, 290, 292

Fleischwolf 362
 Folien-Abrollgerät 344
 Fondanttrichter 327
 Fremdenmeldeblock 270
 Frischhaltebox 347- 351
 Frischhaltefolie 344
 Friteusen 371
 Fritieröl-Tester 343

G

Gasherd/-kocher 375
 Gastronom-Behälter & Bleche ab Seite 299
 Geflügelschere 317
 Gemüseschneider 367
 Gemüseseiher 325
 Gemüsetopf 288, 290, 292
 Gepäckablage 271
 Geschenkkorb 148
 Geschirrtücher 358
 Getränkemarken und Zubehör 221
 Gewürzstreuer 333
 Glasdeckel 287
Gläser ab Seite 66
 Gläser-Schiene 215
 Gläserspülapparat und Zubehör 223
 Gläser Tuch 359
 Glas-Schalen 60,62-65
 Glas-Teller 60-65
 Glühweinkessel 379
GN-Behälter & Bleche ab Seite 298



Gourmet Whip 338
 Grappagläser 75,78
 Griddleplatten 372
 Großküchensieb 326
 Großrollenspender 276

H

Haartrockner 277
 Halstuch 282
 Händetrockner 276
 Handmixer 363
 Handschuhe 285
 Handtücher 279
 Handtuchhalter 272
 Hartglas-Geschirr 20-21
 Heizplatte 353
 Henkel-Gläser 86-87
 Hinweisschilder 270,273,359
 Hitzhandschuh 296
 Hockerkocher 375

INDEX

Holteller	152
Hosenbügel	270
Hot-Dog Gerät	373
Hotelporzellan	ab Seite 4



Hustenschutz	64, 135, 155
Hygieneartikel	272-274,327,360

I

Ice Crusher	209
Induktionskochplatten	374
Infrarot-Strahler	381
Insektenvernichter	379
Isl Thermo Whip	338
Isolierkannen	ab Seite 88

J

Jugendschutzgesetz	270
--------------------	-----

K

Kaffeeautomaten,-maschinen	168-169
----------------------------	---------



Kakaostreuer	94
Kannen (Kaffee, Saft, Milch, Tee)	ab Seite 88
Karaffen	80-81
Kartenhalter	ab Seite 186
Kartoffelpresse	316
Kassen-Rollen	220
Kasserolle	39,288,290
Kehrgarnitur	357,359
Kellnergeldbörsen & Zubehör	ab Seite 284

Kellnermesser	213
Kerzenständer	112
Kinderbesteck	122
Klapptisch	252
Kleiderbügel	262
Klett pads	262
Knoblauchpresse	316
Kochbekleidung und Zubehör	ab Seite 280

Kochgeschirr ab Seite 287



Kochlöffel	305
Kochmesser	ab Seite 306
Kochwäsche	358
Kombidämpfer	377
Konfitürebar	145
Kontaktgrills	372-373
Konvektomaten- Bleche	298
Körbe	148-151
Korkenzieher	213
Kosmetikartikel	278
Kosmetikeimer	276
Kreidemarker	238
Krüge	80
Küchen-,Transport-,Servierwagen	392

Küchenglocke	267
Küchen-Helfer	ab Seite 304
Küchenwaagen	322,342
Küchenwäsche	358
Kugelknöpfe	281

Kühlakku	352
Kühlschränke/- Aufsätze etc.	168,382-385
Kühlschrank-Thermometer	342
Kühltische	384
Kühlvitrine	382
Kunstpflanzen	ab Seite 116

L

Lätzchen	125
Latzschürzen	286
Litermaß	324
Löffelbecher	93
Longdrinkgläser	74-76
Löschdecke	375
Löwenkopfterrine	176

M

Malbücher	124
Mandoline	319,367
Mehlsieb	326
Mehrzweckkocher	379
Menagen	94-97,99
Messbecher	324
Messer & Zubehör	ab Seite 306
Mikrowellen	376
Milch/Zucker-Menagen	95
Milchdispenser	165
Milchkannen	ab Seite 90
Milchkühlschrank	168
Milchschaum-Reiniger	356
Minibar	383
Mischbatterie	390
Mixer und Zubehör	207, 363
Möbel	ab Seite 250
Muffinform	335
Müllbeutel	360
Müllbeutelhalter	392
Mülleimer	265,387
Multigrill	372-373
Multipfanne	370
Muskatreibe	318
Müsli-Spender	144

N

Netzschaumlöffel	305
------------------	-----

O

Ofenhandschuh	296
---------------	-----

P

Paletten	306
Panini-Grill	372-373
Papierkorb	265,268,387
Papiertischdecken	259-260
Partybank und Tisch	ab Seite 258
Party-Löffel	59
Passiergerät	327
Pasta-Einsatz	291
Pastateller	36
Pastetenformen	331
Petit Gläser & Schalen	ab Seite 192
Pfannen	ab Seite 289
Pfannenwender	297
Pfeffermühlen	ab Seite 98
Pflaster	306
Picker	216-217
Pissoir-Einlage	273
Pizzableche	298-299
Pizzamesser	59
Pizzaofen	368
Pizzaschieber	305
Pizzateller	36
Platzsets	106,123
Platzteller	4-36
Polycarbonat-GN-Behälter	301
Polypropylen-GN-Behälter	301
Portionierer	84,214,219
Portionsspender	94
Prägeservietten	92
Präsentationsspiegel	152,215
Profihobel	315

R

Raclettegerät	370
Rechnungsbelegmappen	228,23
Rechnungsmappen	284
Regalwagen	391
Reiben	318,364
Reinigungshilfen	ab Seite 356
Reinigungswagen	357
Reiskocher	370
Reserviertafelsteller	186 -190
Revolvertaschen	284



INDEX

Rezeptionsglocke	267
Rollholz	332
Rolltophaube	137
Rührbesen	304

S

Saftdispenser	165
Saft-Gläser	76-77
Saftpressen	165
Sahnegerät- & Kapseln	338
Saladetten	385
Salamander	368
Salatschleuder	325



Salz-/Pfefferstreuer	ab Seite 96
Samowar	90
Saucieren	93
Schälchen-Spender	64
Schaumlöffel	305
Schaumspiseformen	331
Schiefertafel	186,246
Schirmständer	266
Schlüsselkette	284
Schnaps-Gläser	ab Seite 75
Schneebesen	304
Schneeschlackessel	324
Schneidbretter	147,313-315
Schöpflöffel	145,305
Schreibtischunterlage	268
Schuhreinigung	ab Seite 266
Seifenspender	274
Seiher	325-326
Sekt-Gläser	ab Seite 66
Sektkühler	210,212
Servier- & Tafelzubehör	92-93,211
Servierkörbe	ab Seite 150
Servierpfannen	295
Serviertabletts	Seite 126-129, 170-171, ab Seite 181
Servierwagen	391-392
Servierzangen	157
Servietten & Zubehör	ab Seite 91
Siebe	325-326

Silikonbackformen	336
Skirtings	262-263
Snack Tablett	128
Snackwelle	155
Sous Vide	344-346
Spachtel	317
Spaghettizange	157
Spargelschäler	316

Speisekarten ab Seite 224

Speisentransportbehälter	352-353
Speisenwärmer	353,380,381
Speisetransportbehälter	353
Spiegel	279
Spiegelplatten, -treppen	152,215
Spitzhaarsieb	326
Springform	335
Spritzbeutel	337
Spritzschutz	294
Spül- und Reinigungsbürsten	359
Spülcenter	390
Spülkörbe	354-355
Spültische	390-391
Stabmixer	363
Staffeleien	242
Standascher	265
Standrohr	390
Standtafeln	ab Seite 240
Steakmesser	59
Steh Tischbezug	ab Seite 256
Steh tische & Zubehör	ab Seite 252
Stielkasserole	288, 290
Stimmungslichter	113
Stoffservietten	92
Strohalmbecher	93
Stühle	ab Seite 250
Stuhlkissen	253
Suppenkessel	288
Suppenstation	136,161,167
Systemporzellan	ab Seite 23

T

Tabletts	128-129, 170-171, 177, 180-185
Tablettwagen	391
Tafeln	ab Seite 239
Tassen-Spender	168
Teebox	144
Teegläser	87
Teigausrollmaschine	369
Tellerstapler	386
Terassenheizer	255
Terrine	93
Terrinenform	330
Textilpflanzen	ab Seite 112
Thekendisplays	95,155
Thermo-Behälter	352-353
Thermometer	342-343

Thermorollen	220
--------------	-----



Tischabfalleimer	107
Tischaufsteller	ab Seite 186
Tischdecken & Zubehör	102-105,259-260
Tischgestelle	251252
Tischkartenhalter	189
Tischnummern	186
Toaster	368, 369
Toilettenbedarf	ab Seite 272
Tomatenschneider	319
Töpfe & Zubehör	ab Seite 287
Torten-Zubereitung	ab Seite 339
Tragetaschen	279
Transportbehälter	350-353



Transportwagen	392
Treteimer	265,387
Trichter	327
Trinkhalme	216-217
Tüllen	337

U

Überbackgerät	368-369
Übertopf	117

V

Vasen	108-109
Vierteileinsatz	291
Vorbinder	283
Vorlegeteile	156 - 157
Vorratsbehälter	347-351

W

Waagen	322
Waffeleisen	373
Wärmebrücken	381
Wärmeschränke	380
Warmhalteplatte	380
Warnschilder	270,273,359
Waschbecken	389
Wäschewagen	271
Wasserbäder	378
Wasserkocher	379
Wasserschieber	361
Weck-Gläser	193

Weingläser

ab Seite 66



Weinkühler	210
Wetzstahl	312
Whiskey-Gläser	75
Wiegemesser	316
Windlicht	112
Wischer	361
Wischtücher	357-359
Wischüberzug	361
Woks	296
Würstchenerhitzer	373

Z

Zangen	157
Zeichenschablonen	247
Zeitunghalter	191
Zimmermappen	269
Zitronenpresse	93
Zitronenreibe	318
Zitruspresse	165
Zuckerspender/-streuer	94

New

Weitere Petit-Becher
finden Sie auf Seite 200!

1 pro Stück
0,26



1 Petit-Becher schräg, transparent

Kunststoff. Einweg. BxLxH in cm: 4,7x4,7x7,1.
Eckig/schräg, transparent. Klarsichtbox. 50er Pack.
Art.-Nr. **146610** €/Pack **12,99**



Weiteres Einweg-Besteck
finden Sie auf Seite 204!

2 Einweg-Besteck

Kunststoff PS (Polystyrol). Silber, starr, schlag- und kratzfest,
formbeständig, in kochendem Wasser sterilisierbar. 50er Pack.

Art.-Nr.	Ausführung	Länge in cm	€/Pack
149501	Tafelöffel	17,5	9,69
149502	Tafelgabel	19	9,69
149503	Tafelmesser	20	9,69

2 pro Stück
0,19

New

3 pro Stück
0,11



New

3 Appetizer-Einweg-Besteck

Kunststoff PS (Polystyrol). Silber, starr, schlag- und kratzfest,
formbeständig, in kochendem Wasser sterilisierbar. 100er Pack.

Art.-Nr.	Ausführung	Länge in cm	€/Pack
149504	Appetizer-Gabel	10	10,99
149505	Appetizer-Löffel	10	10,99

4 Petit-Löffel, schwarz
pro Stück

0,13



New

4 Petit-Löffel „Swing“, schwarz

Kunststoff. Einweg. LxBxH in cm: 12,1x4,2x2.
Im 50er Pack.
Art.-Nr. **146602** €/Pack **6,44**

Weitere Petit-Löffel
finden Sie auf Seite 201!

5 Partyteller, oval
pro Stück
1,79

New



5 Partyteller, oval, mit integr. Glashalter

Mehrwegteller aus Polypropylen. BxL in cm: 26x21.
Spülmaschineneignet. 120 Stück passen in
Transportbox „Box“ Art.-Nr. 151801.

Art.-Nr. **151901**

€/Stück **1,79**

Weitere Partyteller
finden Sie auf Seite 199!

5 Dessert Royal Tartelette

Besticht durch die königliche Kronenform. Teigart: Mürbteig. Dank der idealen Größe eignet es sich hervorragend für das kreative Dessertbuffet. ØxH in cm: 5x2,1. 184 Stück pro Karton. Art.-Nr. 144330 €/Karton 51,99

New

5 pro Stück
0,28

6 Mini Dessert Tartelette

Aus zartem Mürbteig gebacken und innen mit einer dünnen farblosen Pflanzenfettglasur überzogen. Bleiben gefüllt den ganzen Tag knusprig. ØxH in cm: 3,8x1,3. 270 Stück pro Karton. Art.-Nr. 144340 €/Karton 54,99

New

6 pro Stück
0,20



7 Mini Pastetli

Aus zartem Blätterteig gebacken. Bringen neue Ideen für Apèro und Vorspeisen. ØxH in cm: 3,3x2,7. 192 Stück pro Karton. Art.-Nr. 144345 €/Karton 51,99

New

7 8

New

8 Mini Tartelette Snack

Geeignet für warme und kalte Küche. Eignet sich gefüllt mit einer pikanten Masse zum Apèro oder als Amuse Bouche. ØxH in cm: 4,2x 1,8. 160 Stück pro Karton. Art.-Nr. 144365 €/Karton 55,99



9 Mini Waffel, natur

Besteht aus Waffelteig, der süß oder herzhaft gefüllt werden kann, z.B. mit Lachsmousse, Schinkenmousse oder Frischkäse. Inkl. Malerpalette aus Karton, oben goldfarben, unten silberfarben. Natur. ØxH in cm: 3x7. 308 Stück pro Karton. Art.-Nr. 144355 €/Karton 28,99

9 pro Stück
0,09



10 Mini Waffel, gemischt

Besteht aus Mürbteig, der süß oder herzhaft gefüllt werden kann, z.B. mit Lachsmousse, Schinkenmousse oder Frischkäse. Inkl. Malerpalette aus Karton, oben goldfarben, unten silberfarben. Gemischt: natur, rot, schwarz, grün. ØxH in cm: 3x7. 260 Stück pro Karton. Art.-Nr. 144360 €/Karton 31,99

11 Malerpalette für Mini Waffeln

Plexiglas. LxT in cm: 39x25. Für 32 Mini-Waffeln. Passend zu den Artikeln 144355, 144360. Art.-Nr. 144350 €/Stück 19,99

10 pro Stück
0,12

New

11



New

11

Malerpalette

19,99





1 pro Stück
0,36

1 Petit Löffel „Croc“

Knusprige Snack-Tartelettes in Form eines Löffels. Innen sind sie mit einer Pflanzenfettglasur überzogen, die das Durchweichen verhindert und wodurch die Tartelettes auch gefüllt länger knusprig bleiben. Teigart: Mürbteig, LxB in cm = 7x2,4, Gewicht 2,5 g. 243 Stück pro Karton.

Art.-Nr. 144310

€/Karton 87,99



2 pro Stück
0,21

2 Mini Choco Tartelette

Mit feinstem Schokoladenpulver gebacken. Schweizer Schokolade kommt durch die Butter noch besser zur Geltung. Teigart: Waffelteig. ØxH in cm: 3,8x1,3. 270 Stück pro Karton.

Art.-Nr. 144325

€/Karton 57,99

New

**Wir nehmen Ihnen das aufwendige Backen ab.
Einfach noch beliebig füllen – fertig!**

3 Petit-Cakes „Macarons“

6 Farben im Mischkarton. Leichtes Mandelgebäck zu je 48 Stück in Trays aromageschützt verpackt. Teigart: Baiserteig. Ideal für den kreativen Einsatz z.B. in der Patisserie, Konditorei und Chocolaterie. 96 Macarons „Natur“, je 48 Macarons „Pistazie“, „Waldfrucht“, „Veilchen“, „Orange“ und „Schokolade“. Ø = 3,5 cm, Gewicht 2,4 g. 336 Stück pro Karton.

Art.-Nr. 144320

€/Karton 44,99

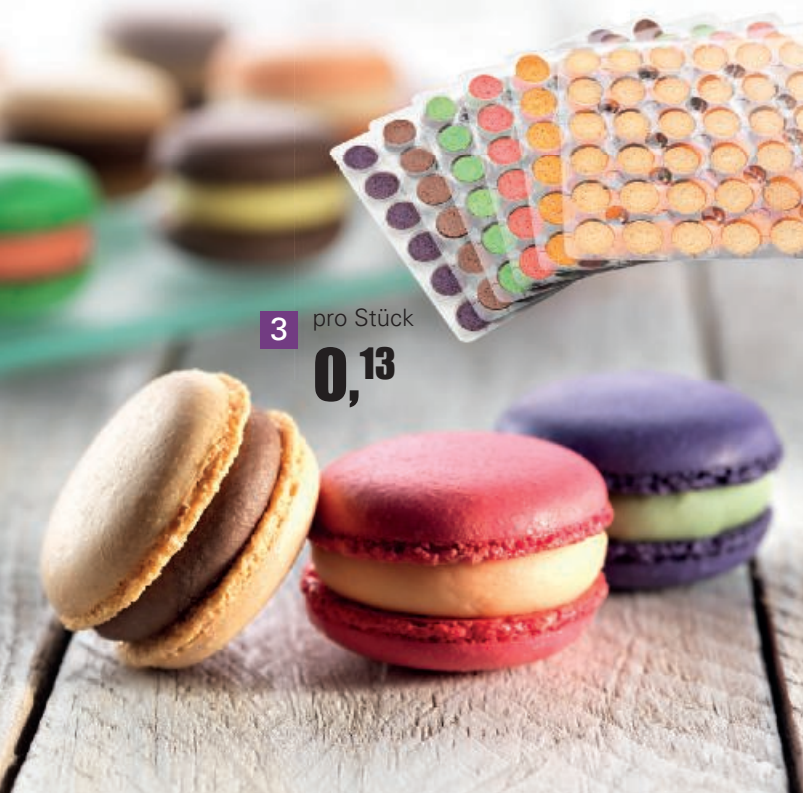

3 pro Stück
0,13

4 Snack Classic Tartelette

Eignet sich für die warme und kalte Küche. Teigart: Mürbteig. Gefüllt mit einer pikanten Masse zum Apéro oder als Amuse Bouche ein garantierter Erfolg. ØxH in cm: 5x1,8. 184 Stück pro Karton.

Art.-Nr. 144335

€/Karton 54,99



4 pro Stück
0,30

Weinglasserie

CALICE

New



Champagnerglas

1,59

Glasserie „CALICE“

Glas. VPE 6. Mit Füllstrich.

Art.-Nr.	Ausführung	Inhalt in ml	ØxH in cm	€/Stück
147801	Champagnerglas	195 l- 0,1L	4,7x21,2	1,59
147802	Weißweinglas	325 l- 0,2L	6x23,3	1,79
147803	Rotweinglas	445 l- 0,2L	6,9x24,2	1,99



Information Entscheidungen werden von Kopf und Bauch getroffen » Die Bauchentscheidung haben Sie gefällt | Für den Kopf bieten wir weitere Argumente » Fordern Sie die Prospekte an:

» **Imagebroschüre**

» **Bereich Handel**

» **Bereich Service**

HÖRSTKE

GROSSKÜCHEN/EINRICHTUNGEN

Liegnitzer Straße 11
58454 Witten
Tel.: 02302 1677
Fax: 02302 1641

Zollstockgürtel 59
50969 Köln
Tel.: 0221 78950758
Fax: 0221 78950756

www.hoerstke.de
info@hoerstke.de